

Preisliste 2024



Beratung und Service im Außendienst



Thomas Wendt
Gebiet 10
Mobil +49 171 6303099
thomas.wendt@ewe-armaturen.de



Matthias Bierhake
Gebiet 20
Mobil +49 163 3700525
matthias.bierhake@ewe-armaturen.de

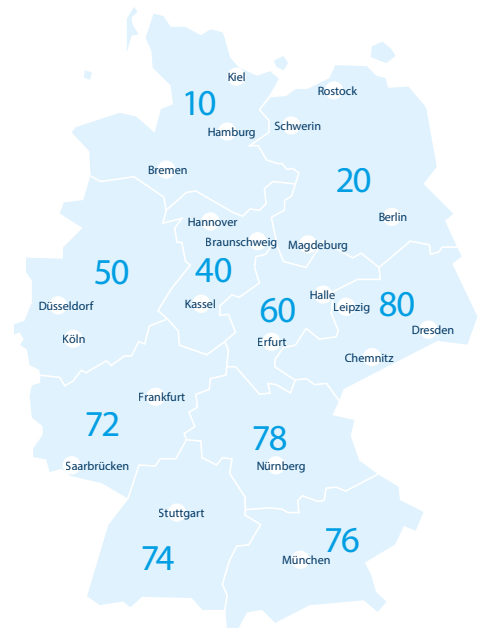

Volker Oesterwind **Thomas Schönfuß**
Gebiet 50 **Oesterwind & Schönfuß GbR**
Telefon +49 208 594240-0
odgbr@t-online.de



Harald Natzke
Gebiet 40
Mobil +49 172 9250554
harald.natzke@ewe-armaturen.de



Volker Kottwitz
Gebiet 60
Mobil +49 163 3700530
volker.kottwitz@ewe-armaturen.de



Christoph Birkholz
Gebiet 80
Mobil +49 171 8713386
christoph.birkholz@ewe-armaturen.de

Gebiet PLZ

- 10** 20–29,
ohne 23920–23999, 29400–29419
- 20** 10–19, 23920–23999, 39,
ohne 15900–15939, 39250–39279
- 40** 29400–29419, 30, 31, 34,
36170–36289, 37, 38,
ohne 37300–37359, 38800–38899
- 50** 32, 33, 40–49, 50–53, 57–59
- 60** 06, 36400–36469, 37300–37359,
38800–38899, 39250–39279,
96500–96529, 98, 99
- 72** 35, 36, 54, 55, 56, 60–69,
76710–76899,
ohne 36170–36289, 36400–36469
- 74** 70–79, 88, 89, ohne 76710–76899
- 76** 80–87, 94
- 78** 90–93, 95–97, ohne 96500–96529
- 80** 01–05, 07–09, 15900–15939



Christof Münster
Gebiet 72
Mobil +49 160 99306666
christof.muenster@ewe-armaturen.de



Helmut Wölfel
Gebiet 78
Mobil +49 163 3700543
helmut.woelfel@ewe-armaturen.de



Rafael Furtwängler
Gebiet 74
Mobil +49 171 2408843
rafael.furtwaengler@ewe-armaturen.de



Christopher-Sean Haus
Gebiet 76
Mobil +49 160 3542616
christopher-sean.haus@ewe-armaturen.de



Bernhard Kneissl
Österreich
Mobil +43 6644407654
bernhard.kneissl@ewe-armaturen.at

Kundenbetreuung im Innendienst



Karsten Walter
Verkaufsleitung Deutschland
Telefon +49 531 37005-20
Mobil +49 163 37005-31
karsten.walter@ewe-armaturen.de



Christian Künnecke
Exportleitung
Telefon +49 531 37005-25
Mobil +49 163 37005-44
christian.kuennecke@ewe-armaturen.de



Nils Vokuhl
Gebiete 76, 78
Telefon +49 531 37005-28
nils.vokuhl@ewe-armaturen.de



Denise Otto
Gebiete 20, 60, 80
Telefon +49 531 37005-27
denise.otto@ewe-armaturen.de



Sascha Heusel
Gebiete 50, 74, Reklamationen, Rückgaben, Reparaturen, 2K-Absperrschäum
Telefon +49 531 37005-81
sascha.heusel@ewe-armaturen.de



Claudia Batke
Gebiete 40, 72
Telefon +49 531 37005-23
claudia.batke@ewe-armaturen.de



Nadine Suhr
Gebiet 10, Export
Telefon +49 531 37005-21
nadine.suhr@ewe-armaturen.de

EWE
ARMATUREN

Bewährt bis ins Detail.

Anbohrarmaturen	
für Wasser, AGS	1.02
für Wasser, PVC	1.13
für Wasser, PE	1.25
für Gas	1.46
für Abwasser	1.56
Erdabsperrarmaturen	
Gartenhydranten	2.02
Gartenstandrohre	2.03
Trinkwasser-Befüllhydrant	2.07
Absperrarmaturen	2.08
Einbaugarnituren, Schlüsselstangenverlängerungen	
Einbaugarnituren	3.02
Schlüsselstangen-Verlängerungen	3.04
Mauerdurchführungen	
PVC-Futterrohre	4.02
System-Mauerdurchführung	4.04
Wasserzählerschächte	
FLEXORIPP	5.02
FLEXORIPP Zubehör	5.13
FLEX Schachtset	5.16
Schachthydrant	5.19
MEGARIPP	5.21
Wasserzähleranlagen	
Anschlussbügel	6.02
Wasserzähleranlagen-Systeme	6.05
Zubehör für Wasserzähleranlagen	6.21
Bauwasserzähler	6.37
Kegelmembran-Rückflussverhinderer	6.38
Abflam- und Probeentnahme-Armaturen	6.44
Verbindungsfittings	
PE-Verschraubungen, PE-Schweißstutzen	7.02
Adapter, Winkel	7.05
Standrohre	
MODU – Das modulare Standrohr	8.02
Standrohre	8.05
Zubehör für Standrohre	8.14
Standrohr-Prüfanlage	8.25
Überflurhydranten-Wasserzähler	8.26
Feuerwehr-Systemtrenner	8.30
Werkzeuge und Schlüssel, 2K-Absperrschaum	
Schlüssel	9.02
Anbohrgeräte	9.04
Werkzeuge für Wasserzähler	9.14
2K-Absperrschaum	9.17
Service	
Leihgeräte	10.02
Aufarbeitung	10.04
Systemtrenner-Service	10.06
Schulungen	10.07

Alle Angaben und Abbildungen in dieser Preisliste sind mit großer Sorgfalt erstellt worden, müssen aber wegen möglicher technischer Änderung nicht unbedingt dem aktuellen Stand entsprechen.

Detaillierte und aktuelle Informationen zu unseren Produkten erhalten Sie von unseren Mitarbeitern im Innen- und Außendienst bzw. auf unserer Internetseite

Produktkennzeichnungen:



für Wasser geeignet



für Gas geeignet



für Abwasser geeignet



aus bleifreiem Si-Messing

Abkürzungen:

AGS	Asbest, Guss- und Stahlrohr
Art.	Artikelnummer
AZ	Asbest
CE	Zentelen, Centelen
DGUV	Deutsche Gesetzliche Unfallversicherung
DIBt	Deutsches Institut für Bautechnik
DIN	Deutsches Institut für Normung
DM	Druckminderer
DN	Nennweite (innerer Durchmesser)
DVGW	Deutscher Verein des Gas- und Wasserfaches
EKB	Epoxid-Kunststoff-Beschichtung
EPDM	Ethylen-Propylen-Dien-(Monomer)-Kautschuk
EPP	Expandiertes Polypropylen
EWS	Epoxy-Wirbel-Sinter
GG	Gusseisen mit Lamellengraphit
GGG	duktiler Grauguss
KMR	Kegelmembran-Rückflussverhinderer
KSR	Kombiniertes Schrägsitz-Rückschlagventil
KTW	Kunststoffe im Trinkwasser
MOP	Maximal zulässiger Betriebsdruck (Maximum Operating Pressure)
NBR	Nitrile Butadiene Rubber
PA	Polyamid
PE	Polyethylen
PFA	Zulässiger Bauteilebetriebsdruck (Pression de Fonctionnement Admissible)
PN	Nenndruck
PTFE	Polytetrafluorethylen
PVC	Polyvinylchlorid
PVC-U	Weichmacherfreies Polyvinylchlorid
Q₃	Dauerdurchfluss
Qn	Nenngröße Wasserzähler
RD	Rohrdeckung
REACH	EU-Chemikalienverordnung (Registration, Evaluation, Authorisation and Restriction of Chemicals)
RV	Rückflussverhinderer
SDR	Standard Dimension Ratio
Si	Silicium
WZ	Wasserzähler
WZA	Wasserzähleranlage
WZS	Wasserzählerschacht
ZMU	Zementummantelung

Allgemeine Verkaufsbedingungen

1. Angebote und Auftragsannahme

- 1.1 Alle Angebote sind freibleibend. Bei Angeboten aus „Lagervorrat“ gilt Zwischenverkauf als vorbehalten.
- 1.2 An Angeboten, Kostenvoranschlägen, Abbildungen, Zeichnungen und anderen Unterlagen behalten wir uns das Alleineigentum und Urheberrecht vor. Vervielfältigung und Weitergabe an Dritte ist nicht zulässig.
- 1.3 Aufträge gelten nur dann als angenommen, wenn sie von uns schriftlich bestätigt sind. Änderungen behalten wir uns vor, soweit diese für den Abnehmer zumutbar sind. Mündliche Zusagen jeder Art, auch Zusagen von Reisenden und Vertretern, werden nur dann wirksam, wenn sie von uns schriftlich bestätigt werden.
- 1.4 Durch die Annahme der Auftragsbestätigung erkennt der Besteller die nachstehenden Bedingungen an, durch welche die in seinen eigenen Bestellformularen, Briefbögen, usw. abgedruckten oder im Schriftwechsel erwähnten Bedingungen als aufgehoben gelten, wenn sie von uns nicht ausdrücklich schriftlich bestätigt werden.
- 1.5 Bei Sonderanfertigungen sind handelsüblich angemessene oder technisch unvermeidbare Mehr- oder Mindermengen zulässig.

2. Datenschutz

Gegenstand des Datenschutzes sind personenbezogene Daten. Bei personenbezogenen Daten handelt es sich nach § 3 Abs. 1 des Bundesdatenschutzgesetzes um Einzelangaben über persönliche oder sachliche Verhältnisse einer bestimmten oder bestimmbaren natürlichen Person (Betroffener).

Personenbezogene Daten sind:

- Name
- postalische Adressaten
- Kontaktdaten wie z.B. Telefon, Telefax oder E-Mail etc.

Für die Nutzung unseres Internetangebotes ist es im Allgemeinen nicht erforderlich, personenbezogene Daten anzugeben. Die Eingabe, Übermittlung und Speicherung von personenbezogenen Daten ist damit im Allgemeinen nicht erforderlich.

Sofern Sie uns zur Erbringung von Dienstleistungen beauftragen, für die im Einzelfall gegebenenfalls eine Eingabe, Übermittlung und/oder Speicherung von personenbezogenen Daten erforderlich ist, erheben, speichern und nutzen wir Ihre Daten grundsätzlich nur in dem Rahmen, wie es zur Erbringung der Dienstleistung oder zur Durchführung der Vertragspflicht erforderlich ist. Die Nutzung Ihrer E-Mail Adresse zur Zusendung von Newslettern und Produktinformationen für eigene Zwecke erfolgt nur dann, wenn Sie uns hierfür Ihre ausdrückliche Einwilligung erteilt haben.

Soweit im Einzelfall personenbezogene Daten erhoben werden, werden diese Daten nicht ohne Ihre ausdrückliche Zustimmung an Dritte weitergegeben.

Wir weisen darauf hin, dass die Datenübertragung im Internet (z.B. bei der Kommunikation per E-Mail) Sicherheitslücken aufweisen kann. Ein lückenloser Schutz der Daten vor dem Zugriff durch Dritte ist daher nicht möglich.

3. Besondere Bestimmungen

Bei Fertigung nach Kundenzeichnungen, Mustern oder sonstigen Anweisungen des Kunden übernehmen wir für die Funktionstauglichkeit des Produktes und für etwaige Mängel, soweit diese auf den Kundenanweisungen beruhen, keine Gewähr und Haftung.

Der Kunde stellt uns von etwaigen Ansprüchen Dritter, auch aus Produkthaftung, gegen uns wegen der durch die Ware verursachten Schäden frei, es sei denn, dass wir den Schaden vorsätzlich oder grob fahrlässig verursacht haben.

4. Lieferzeiten

- 4.1 Lieferfristen beginnen mit dem Datum der Auftragsbestätigung, jedoch nicht vor Klarstellung aller Auftragseinzelheiten. Sie sind eingehalten, wenn bis Ende der Lieferfrist die Ware unser Werk verlassen hat oder von uns versandbereit gemeldet worden ist. Sie verlängert sich angemessen, unter Berücksichtigung unserer Gesamtplanung, wenn der Abnehmer seinen Verpflichtungen uns gegenüber nicht nachkommt, Auftragsänderungen vornimmt oder nicht alle ihm obliegenden Verpflichtungen, z. B. Beibringung der erforderlichen behördlichen Bescheinigungen oder Genehmigungen und die Leistung einer Anzahlung erfüllt hat. Die Einhaltung der Lieferzeit steht unter dem Vorbehalt richtiger und rechtzeitiger Selbstbelieferung. Sich abzeichnende Verzögerungen teilen wir sobald als möglich mit.
- 4.2 Ist die Nichteinhaltung der Lieferzeit auf höhere Gewalt (Krieg, Streik, Aussperrung, Umweltschäden, außerordentliche Wettereinflüsse, Feuer, Unfälle etc.), auf Arbeitskämpfe oder sonstige Ereignisse, die außerhalb unseres Einflussbereiches liegen, zurückzuführen, so verlängert sich die Lieferzeit angemessen. Wir werden dem Abnehmer den Beginn und das Ende derartiger Umstände baldmöglichst mitteilen. Der Abnehmer kann ohne Fristsetzung vom Vertrag zurücktreten, wenn uns die gesamte Leistung vor Gefahrübergang endgültig unmöglich wird. Der Abnehmer kann darüber hinaus vom Vertrag zurücktreten, wenn bei einer Bestellung die Ausführung eines Teils der Lieferung unmöglich wird und er ein berechtigtes Interesse an der Ablehnung der Teillieferung hat. Ist dies nicht der Fall, so hat der Abnehmer den auf die Teillieferung entfallenden Vertragspreis zu zahlen. Dasselbe gilt bei unserem Unvermögen. Weitergehende Ansprüche, insbesondere Schadensersatzansprüche, die den gelieferten Gegenstand selbst nicht betreffen, sind ausgeschlossen, soweit sie nicht auf einer grob fahrlässigen oder vorsätzlichen Pflichtverletzung unsererseits oder unserer gesetzlichen Vertreter oder Erfüllungsgehilfen beruhen oder es sich um Schäden aus der Verletzung des Lebens, des Körpers oder der Gesundheit handelt, die auf einer fahrlässigen Pflichtverletzung unsererseits oder einer fahrlässigen oder vorsätzlichen Pflichtverletzung unserer gesetzlichen Vertreter oder Erfüllungsgehilfen beruhen. Auch wir sind zum Rücktritt berechtigt, wenn durch außerhalb unseres Verantwortungsbereiches liegende Umstände die Einbringung der Leistung auf unabsehbare Zeit unmöglich wird.
- Die Lieferung erfolgt nach Liefervorschrift oder, falls solche nicht vorliegt, nach unserem Ermessen. Alle Teillieferungen im Rahmen eines einheitlichen Auftrags- oder Vertragsverhältnisses gelten als ein zusammengehöriges, einheitliches Geschäft, auch wenn die Teillieferungen berechnet werden.
- 4.3 Ist die Ware versandbereit und verzögert sich die Sendung oder die Abnahme aus Gründen, die wir nicht zu vertreten haben, so geht die Gefahr mit der Mitteilung der Versandbereitschaft auf den Kunden über.
- Unsere folgenden Allgemeinen Verkaufsbedingungen gelten für unsere Lieferungen und enthalten Passagen, die uns vor Insolvenzfällen schützen sollen. Wir bitten Sie dafür um Verständnis. Soweit Abweichungen von diesen Bedingungen vorliegen, werden sie in Angeboten und Auftragsbestätigungen besonders erwähnt.
- 4.4 Fachkundige Abnahme:
- Falls die Ware mit unseren Lieferfahrzeugen angeliefert wird, verpflichtet sich der Käufer, ausreichendes Personal zum Abladen bereitzustellen.
- Mindestens ein Fachkundiger muss im Auftrag des Käufers die Ware sach- und fachgerecht übernehmen. Hat der Käufer beim Eintreffen des Lieferfahrzeuges keine fachkundige Person bereitgestellt, so sind wir berechtigt, ohne sachkundige Übernahme abzuladen. Das hierdurch entstehende Übernahmerisiko trägt der Käufer. Es sei denn, er hätte vorher für diesen Fall erneute Anlieferung vereinbart, wobei die Kosten der erneuten Anlieferung vom Käufer übernommen werden müssen.

5. Versand und Transport

- 5.1 Sofern sich aus der Auftragsbestätigung nichts anderes ergibt, ist Lieferung ab Werk vereinbart.
- 5.2 Der Versand und Transport geschieht auf Gefahr des Bestellers, auch wenn die Ware franko zu liefern ist. Die Gefahr geht auf den Besteller über, sobald die Ware einem fremden Frachtführer übergeben oder von unserem Lieferwagen beim Kunden abgeladen wurde.

6. Maße und Gewichte

Alle unsere Produkte unterliegen durch ständige Weiterentwicklung konstruktiver Veränderungen, so dass Maße und Gewichte nur Zirka-Angaben sind und die Abbildungen im Katalog und in Angeboten nur unverbindliche Beispiele sind.

7. Beanstandungen und Mängelhaftung

7.1 Die Obliegenheiten der § 377 HGB gelten mit der Maßgabe, dass der Käufer alle erkennbaren Mängel, Fehlmengen oder Falschlieferungen binnen 5 Werktagen nach Lieferung, in jedem Falle aber vor Verarbeitung und Einbau schriftlich anzuzeigen hat.

7.2 Für nicht sofort erkennbare Mängel, die sofort nach Feststellung zu rügen sind, haften wir innerhalb von 12 Monaten nach der Lieferung.

7.3 Bei fristgerechter, berechtigter Rüge mangelhafter Ware im Sinne von § 434 Abs. 1 BGB erfolgt nach unserer Wahl Nachbesserung oder Ersatzlieferung. Ersetzte Teile gehen in unser Eigentum zurück. Ein Rücktritts- oder Minderungsanspruch ist nur gegeben, wenn nach unserer Entscheidung Nachbesserung oder Ersatzlieferung nicht erfolgen kann oder die Frist dafür nicht eingehalten ist. Beim Fehlschlagen der Nachbesserung oder Ersatzlieferung sowie bei Fehlen zugesicherter Eigenschaften kann der Käufer Herabsetzung der Vergütung oder Rückgängigmachung des Vertrages verlangen.

7.4 Unsere Abnehmer dürfen festgestellte Mängel nur selbst durch eigene anerkannte Fachkräfte beheben, wenn wir dem ausdrücklich zustimmen. Weitergehende Ansprüche, insbesondere Schadensersatzansprüche, die den gelieferten Gegenstand nicht selbst betreffen, sind ausgeschlossen, soweit sie nicht auf einer grob fahrlässigen oder vorsätzlichen Pflichtverletzung unsererseits oder unserer gesetzlichen Vertreter oder Erfüllungsgehilfen beruhen oder es sich um Schäden aus der Verletzung des Lebens, des Körpers oder der Gesundheit handelt, die auf einer fahrlässigen Pflichtverletzung unsererseits oder einer fahrlässigen oder vorsätzlichen Pflichtverletzung unserer gesetzlichen Vertreter oder Erfüllungsgehilfen beruhen.

7.5 Zugesicherte Eigenschaften sind ausdrücklich als Zusicherung zu kennzeichnen. Die von uns gemachten technischen Angaben zum Leistungsgegenstand, Verwendungszweck usw. (z.B. DIN-Normen, Maße und Gewichte, Härte, Gebrauchswert) betreffen den ungefähren Charakter und Typ der Ware und begründen keine Zusicherung von Eigenschaften der Ware.

7.6 Wir behalten uns Änderungen an unseren Produkten vor, die dem technischen Fortschritt dienen. Die Änderungen dürfen nur im für den Abnehmer zumutbaren Umfang erfolgen.

7.7 Voraussetzung für unsere Gewährleistung ist die Erfüllung der dem Besteller obliegenden Vertragspflichten und die Einhaltung der für den Einbau und die Prüfung gültigen DIN-Vorschriften und sonstiger Regeln der Technik. Durch Verhandlungen über Beanstandungen verzichten wir nicht auf den Einwand, dass die Mängelrüge nicht rechtzeitig oder nicht ausreichend gewesen ist.

8. Rücksendungen

8.1 Rücksendungen sind nur mit unserer schriftlichen Genehmigung gestattet.

8.2 Von uns gelieferte Ware wird nur in tadellosem Zustand bei frachtfreier Rücksendung zurückgenommen. Zurückgenommene Ware wird abzüglich 20% Bearbeitungsgebühr gutgeschrieben. Etwaige Aufarbeitungskosten werden dem Kunden extra in Rechnung gestellt.

8.3 Die Rücknahme von Sonderanfertigungen oder auf Kundenwunsch besonders beschaffter Ware sowie Ware, die nicht mehr dem technischen Stand unserer gültigen Verkaufsunterlage entspricht, ist ausgeschlossen.

9. Preise

9.1 Die Preise gelten mangels besonderer Vereinbarung ab Werk einschließlich Verladung im Werk, jedoch ausschließlich Verpackung und Entladung. Zu den Preisen kommt die Umsatzsteuer in der jeweiligen gesetzlichen Höhe hinzu.

- 9.2 Ab einem Nettowarenwert von 2.500,00 € liefern wir frei Haus bzw. franko Grenze der Bundesrepublik Deutschland.
- 9.3 Mehrkosten für Sonderzustellung (Expressgut, Eilgut und Postpakete) werden gesondert berechnet.
- 9.4 Kleinstaufträge unter 200,00 € werden ohne Rabatt abgerechnet.
- 9.5 Schnellbeschaffung verursacht erhebliche Kosten, die in der gewöhnlichen Kalkulation nicht enthalten sind. Durch Schnellbeschaffung entstehende Zusatzkosten führen von Fall zu Fall zu besonderer Berechnung. Wir werden im Einzelfall darauf hinweisen.

10. Tagespreisregelung

Es werden die am Liefertage geltenden Preise berechnet, gleichgültig, ob inzwischen eine Erhöhung oder Ermäßigung eingetreten ist.

Ein Rücktrittsrecht aufgrund geänderter Preise gemäß anderer Herstellungs- und Materialkosten wird nur eingeräumt, wenn vor Vertragsabschluss eine anderslautende Vereinbarung getroffen wurde.

11. Zahlungen

- 11.1 Die Zahlungen haben, falls nicht anders vereinbart, ohne Abzug frei hier zu erfolgen und zwar spätestens innerhalb von 30 Tagen nach Rechnungsdatum bzw. Versandtag netto.
- 11.2 Bei Zahlungen innerhalb 10 Tagen gewähren wir 2% Skonto.
- 11.3 Bei nicht rechtzeitiger Zahlung sind wir berechtigt, Verzugszinsen in Höhe von 9 Prozentpunkten über dem jeweiligen Basiszinssatz zu fordern. Bei Verzug des Bestellers sind wir zudem berechtigt, eine Pauschale in Höhe von 40,00 € zu fordern. Dies gilt auch, wenn es sich bei der Entgeltforderung um eine Abschlagszahlung oder sonstige Ratenzahlung handelt. Wir sind ferner zur Geltendmachung eines darüber hinausgehenden Verzugsschadens berechtigt. Es bedarf hierzu keiner Mahnung. Erfolgt die Zahlung in Wechseln, Schecks oder anderen Anweisungspapieren, so fallen die Kosten für die Diskontierung und Einziehung dem Besteller zur Last. Wechsel werden nur erfüllungshalber und vorbehaltlich der Diskontierungsmöglichkeit angenommen.
- 11.4 Der Besteller ist nicht berechtigt, Zahlungen zurückzuhalten oder aufzurechnen, auch nicht auf Grund von Beanstandungen und Gegenansprüchen, es sei denn, die Gegenansprüche sind unbestritten oder rechtskräftig festgestellt. Dem Besteller stehen keinerlei Ansprüche wegen verspäteter Rechnungslegung zu.
- 11.5 Die Erfüllung unserer Lieferungsfrist setzt unbedingte Kreditwürdigkeit voraus. Sollten bei der Abwicklung eines Auftrages Zweifel in dieser Hinsicht entstehen, so sind wir berechtigt, Sicherheitsleistungen oder Vorauszahlungen zu verlangen. Kommt der Schuldner mit einer Zahlung in Verzug, so werden unsere gesamten Forderungen wie auch laufende Wechsel zur sofortigen Zahlung fällig. Eine Pflicht zur rechtzeitigen Vorlegung und Protesterhebung wird nicht übernommen.

12. Eigentumsvorbehalt

- 12.1 Wir behalten uns das Eigentum an allen von uns gelieferten Waren vor, bis alle, auch die bedingt und künftig entstehenden Forderungen, die wir gegen den Besteller aus den jeweiligen Geschäftsverbindungen haben, erfüllt sind. Unter Eigentumsvorbehalt stehende Waren dürfen nur im ordnungsgemäßen Geschäftsverkehr veräußert werden, jedoch nicht mehr, wenn der Käufer in Verzug ist.
- 12.2 Der Käufer ist weder zu einer Verpfändung noch zu einer Sicherungsübereignung berechtigt. Eine Pfändung von dritter Seite ist uns unverzüglich mitzuteilen. Jede Be- und Verarbeitung, Vermischung oder Verbindung durch den Käufer erfolgt in unserem Auftrag, ohne dass uns hieraus Verbindlichkeiten erwachsen.

- 12.3 Soweit wir nicht bereits aufgrund gesetzlicher Vorschriften Eigentum oder Miteigentum erlangen, überträgt der Käufer uns schon jetzt in Höhe des Wertes unserer Ware Miteigentum an den ihm gehörenden Sachen oder Beständen und verwahrt diese mit kaufmännischer Sorgfalt für uns. Wir haben jederzeit Zugangs- und Verfügungsrecht für unsere unter Eigentumsvorbehalt stehende Ware.
- 12.4 Der Käufer tritt alle Ansprüche an Dritte, die ihm im Zusammenhang mit der Verwendung der unter Eigentumsvorbehalt stehenden Waren, insbesondere aufgrund von Weiterveräußerung, Be- und Verarbeitung oder Einbau, zustehen, in Höhe des Rechnungswertes an uns ab. Die Abtretung dient der Sicherung aller Forderungen, die wir gegen den Käufer haben.
- 12.5 Der Käufer ist berechtigt, die abgetretenen Forderungen bis zum jederzeit möglichen Widerruf unsererseits für uns einzuziehen. Die Einzugsermächtigung erlischt auch ohne ausdrücklichen Widerruf bei Verzug, Scheck- oder Wechselprotest sowie Zahlungseinstellung des Käufers. Übersteigt der Wert der bestehenden Sicherungen diese Forderungen insgesamt um mehr als 20%, so sind wir auf Verlangen des Käufers insoweit zur Freigabe von Sicherheiten nach unserer Wahl verpflichtet.
- 12.6 Bei vertragswidrigem Verhalten des Abnehmers, insbesondere bei Zahlungsverzug, sind wir zur Rücknahme des Liefergegenstandes nach Mahnung berechtigt und der Abnehmer zur Herausgabe verpflichtet.
- 12.7 Der Antrag auf Eröffnung des Insolvenzverfahrens über das Vermögen des Abnehmers berechtigt uns, vom Vertrag zurückzutreten und die sofortige Rückgabe des Liefergegenstandes zu verlangen.

13. Übertragbarkeit

Die Rechte des Bestellers aus dem Vertrag sind nicht ohne unsere Zustimmung übertragbar.

14. Gerichtsstand

- 14.1 Es gilt das Recht der Bundesrepublik Deutschland unter Ausschluss des UN-Kaufrechts.
- 14.2 Gerichtsstand und Erfüllungsort für beide Vertragsparteien ist Braunschweig.
- 14.3 Wir sind jedoch berechtigt, am Hauptsitz des Bestellers Klage zu erheben. Bei Auslandslieferverträgen sind wir zudem berechtigt, bei dem Gericht der Hauptstadt des Landes, in dem der Besteller seinen Sitz hat, Klage zu erheben.

15. Prüfungen und Abnahmen

Es besteht die Möglichkeit, folgende Nachweise über durchgeführte Ablieferungsprüfungen zu beziehen:

1. Werkszeugnis 2.2 nach DIN EN 10204	Bestellnummer 0387970	13,90 € je Zeugnis
2. Abnahmeprüfzeugnis 3.1. nach DIN EN 10204	Bestellnummer 0387971	27,60 € je Zeugnis.

Da dem 3.1.-Zeugnis eine spezifische Prüfung vorangeht, muss die Bestellung des Nachweises bereits mit der Warenbestellung zusammen erfolgen.

16. Salvatorische Klausel

Durch Änderungen oder Unwirksamkeit einzelner Bedingungen wird die Wirksamkeit der übrigen nicht berührt.

Braunschweig, Dezember 2015,
Wilhelm Ewe GmbH & Co. KG

Anbohrarmaturen



Ventil-Anbohrarmatur für AZ-, Guss- und Stahl-Rohr



- Abgang Innengewinde Rp: 1¼"
- Bauart Brücke: Guss
- obere Anbohrung

für Hauptrohr DN	Artikelnummer	Preis €
50	1114100	255,40
65	1114101	255,40
80	1114102	258,99
100	1114103	264,27
125	1114104	269,29
150	1114105	272,90
175	1114106	281,90
200/225	1114107	281,90
250/275	1114108	304,65
300	1114109	324,23
350	1114110	376,97
400	1114111	376,97
450	1114112	412,21
500	1114113	412,21

Ventil-Anbohrarmatur für AZ-, Guss- und Stahl-Rohr



- Abgang Innengewinde Rp: 1½"
- Bauart Brücke: Guss
- obere Anbohrung

für Hauptrohr DN	Artikelnummer	Preis €
50	1114200	271,58
65	1114201	271,58
80	1114202	275,20
100	1114203	280,48
125	1114204	285,77
150	1114205	289,22
175	1114206	298,24
200/225	1114207	298,24
250/275	1114208	320,99
300	1114209	340,31
350	1114210	393,20
400	1114211	393,20
450	1114212	428,56
500	1114213	428,56

Ventil-Anbohrarmatur für AZ-, Guss- und Stahl-Rohr

- Abgang Innengewinde Rp: 2"
- Bauart Brücke: Guss
- obere Anbohrung

für Hauptrohr DN	Artikelnummer	Preis €
50	1114300	341,21
65	1114301	341,21
80	1114302	344,80
100	1114303	350,08
125	1114304	355,50
150	1114305	358,98
175	1114306	367,71
200/225	1114307	367,71
250/275	1114308	390,73
300	1114309	410,16
350	1114310	463,03
400	1114311	463,03
450	1114312	498,29
500	1114313	498,29
600	1114314	1.103,77



Ventil-Anbohrarmatur für AZ-, Guss- und Stahl-Rohr, mit Bohrloch-Hülse

- Abgang Innengewinde Rp: 1½"
- Bauart Brücke: Guss
- obere Anbohrung

für Hauptrohr DN	Artikelnummer	Preis €
50	1112200	284,08
65	1112201	284,08
80	1112202	287,42
100	1112203	292,82
125	1112204	298,24
150	1112205	301,82
175	1112206	310,45
200/225	1112207	310,45
250/275	1112208	333,49
300	1112209	352,78
350	1112210	405,67
400	1112211	405,67
450	1112212	440,67
500	1112213	440,67



Ventil-Anbohrarmatur für AZ-, Guss- und Stahl-Rohr, mit Bohrloch-Hülse



- Abgang Innengewinde Rp: 2"
- Bauart Brücke: Guss
- obere Anbohrung

für Hauptrohr DN	Artikelnummer	Preis €
80	1112302	358,43
100	1112303	363,73
125	1112304	369,28
150	1112305	372,85
175	1112306	381,35
200/225	1112307	381,35
250/275	1112308	404,39
300	1112309	423,94
350	1112310	476,81
400	1112311	476,81
450	1112312	512,07
500	1112313	512,07

Ventil-Anbohrarmatur für AZ-, ZMU-Guss- und ZMU-Stahl-Rohr, mit Bohrloch-Dichthülse



- Abgang Innengewinde Rp: 1½"
- Bauart Brücke: Guss
- obere Anbohrung

für Hauptrohr DN	Artikelnummer	Preis €
50	1113200	329,36
65	1113201	329,36
80	1113202	332,73
100	1113203	338,12
125	1113204	343,40
150	1113205	346,99
175	1113206	355,60
200/225	1113207	355,60
250/275	1113208	378,65
300	1113209	397,96
350	1113210	468,32
400	1113211	468,32
450	1113212	503,70
500	1113213	503,70

Kugelventil-Anbohrarmatur für AZ-, Guss- und Stahl-Rohr

- Abgang Innengewinde Rp: 1½"
- Bauart Brücke: Guss
- obere Anbohrung

für Hauptrohr DN	Artikelnummer	Preis €
50	1114500	337,09
65	1114501	337,09
80	1114502	340,57
100	1114503	345,97
125	1114504	351,25
150	1114505	354,60
175	1114506	363,48
200/225	1114507	363,48
250/275	1114508	386,51
300	1114509	405,93
350	1114510	458,54
400	1114511	458,54
450	1114512	493,93
500	1114513	493,93



Kugelventil-Anbohrarmatur für AZ-, Guss- und Stahl-Rohr, mit Bohrloch-Hülse

- Abgang Innengewinde Rp: 1½"
- Bauart Brücke: Guss
- obere Anbohrung

für Hauptrohr DN	Artikelnummer	Preis €
50	1112500	349,56
65	1112501	349,56
80	1112502	352,78
100	1112503	358,19
125	1112504	363,48
150	1112505	367,06
175	1112506	375,83
200/225	1112507	375,83
250/275	1112508	398,85
300	1112509	418,03
350	1112510	470,91
400	1112511	470,91
450	1112512	506,27
500	1112513	506,27



Kugelventil-Anbohrarmatur für AZ-, ZMU-Guss- und ZMU-Stahl-Rohr, mit Bohrloch-Dichthülse



- Abgang Innengewinde Rp: 1½"
- Bauart Brücke: Guss
- obere Anbohrung

für Hauptrohr DN	Artikelnummer	Preis €
50	1113500	392,80
65	1113501	392,80
80	1113502	396,27
100	1113503	401,69
125	1113504	406,82
150	1113505	410,44
175	1113506	419,30
200/225	1113507	419,30
250/275	1113508	442,07
300	1113509	461,39
350	1113510	531,88
400	1113511	531,88
450	1113512	567,13
500	1113513	567,13

Kugel-Anbohrarmatur für AZ-, Guss- und Stahl-Rohr



- Abgang Innengewinde Rp: 1½"
- Bauart Brücke: Guss
- obere Anbohrung

für Hauptrohr DN	Artikelnummer	Preis €
50	1114400	282,54
65	1114401	282,54
80	1114402	286,13
100	1114403	291,54
125	1114404	296,82
150	1114405	300,17
175	1114406	309,17
200/225	1114407	309,17
250/275	1114408	332,20
300	1114409	351,50
350	1114410	404,24
400	1114411	404,24
450	1114412	439,62
500	1114413	439,62

Kugel-Anbohrarmatur für AZ-, Guss- und Stahl-Rohr, mit Bohrloch-Hülse

- Abgang Innengewinde Rp: 1½"
- Bauart Brücke: Guss
- obere Anbohrung

für Hauptrohr DN	Artikelnummer	Preis €
50	1112400	295,03
65	1112401	295,03
80	1112402	298,62
100	1112403	303,77
125	1112404	309,17
150	1112405	312,66
175	1112406	321,52
200/225	1112407	321,52
250/275	1112408	344,31
300	1112409	363,73
350	1112410	416,59
400	1112411	416,59
450	1112412	451,85
500	1112413	451,85



Kugel-Anbohrarmatur für AZ-, ZMU-Guss- und ZMU-Stahl-Rohr, mit Bohrloch-Dichthülse

- Abgang Innengewinde Rp: 1½"
- Bauart Brücke: Guss
- obere Anbohrung

für Hauptrohr DN	Artikelnummer	Preis €
50	1113400	338,38
65	1113401	338,38
80	1113402	341,99
100	1113403	347,23
125	1113404	352,38
150	1113405	355,88
175	1113406	364,88
200/225	1113407	364,88
250/275	1113408	387,66
300	1113409	406,96
350	1113410	477,46
400	1113411	477,46
450	1113412	512,84
500	1113413	512,84



Kolbenschieber-Anbohrarmatur für AZ-, Guss- und Stahl-Rohr



- Abgang Innengewinde Rp: 1½"
- Bauart Brücke: Guss
- seitliche Anbohrung

für Hauptrohr DN	Artikelnummer	Preis €
50	1114700	271,58
65	1114701	271,58
80	1114702	275,20
100	1114703	280,48
125	1114704	285,77
150	1114705	289,22
175	1114706	298,24
200/225	1114707	298,24
250/275	1114708	320,99
300	1114709	340,31
350	1114710	393,20
400	1114711	393,20
450	1114712	428,56
500	1114713	428,56

Kolbenschieber-Anbohrarmatur für AZ-, Guss- und Stahl-Rohr, mit Bohrloch-Hülse



- Abgang Innengewinde Rp: 1½"
- Bauart Brücke: Guss
- seitliche Anbohrung

für Hauptrohr DN	Artikelnummer	Preis €
50	1112700	284,08
65	1112701	284,08
80	1112702	287,42
100	1112703	292,82
125	1112704	298,24
150	1112705	301,82
175	1112706	310,45
200/225	1112707	310,45
250/275	1112708	333,49
300	1112709	352,28
350	1112710	405,67
400	1112711	405,67
450	1112712	440,67
500	1112713	440,67

Kolbenschieber-Anbohrarmatur für AZ-, ZMU-Guss- und ZMU-Stahl-Rohr, mit Bohrloch-Dichthülse

- Abgang Innengewinde Rp: 1½"
- Bauart Brücke: Guss
- seitliche Anbohrung

für Hauptrohr DN	Artikelnummer	Preis €
50	1113700	329,36
65	1113701	329,36
80	1113702	332,73
100	1113703	338,12
125	1113704	343,40
150	1113705	346,99
175	1113706	355,60
200/225	1113707	355,60
250/275	1113708	378,65
300	1113709	397,96
350	1113710	468,32
400	1113711	468,32
450	1113712	503,70
500	1113713	503,70



Kugelhahn-Anbohrarmatur für AZ-, Guss- und Stahl-Rohr

- Abgang Innengewinde Rp: 1½"
- Bauart Brücke: Guss
- seitliche Anbohrung

für Hauptrohr DN	Artikelnummer	Preis €
50	1114600	283,57
65	1114601	283,57
80	1114602	287,17
100	1114603	292,31
125	1114604	297,60
150	1114605	301,32
175	1114606	309,94
200/225	1114607	309,94
250/275	1114608	332,96
300	1114609	352,38
350	1114610	405,30
400	1114611	405,30
450	1114612	440,28
500	1114613	440,28



Kugelhahn-Anbohrarmatur für AZ-, Guss- und Stahl-Rohr, mit Bohrloch-Hülse



- Abgang Innengewinde Rp: 1½"
- Bauart Brücke: Guss
- seitliche Anbohrung

für Hauptrohr DN	Artikelnummer	Preis €
50	1112600	295,92
65	1112601	295,92
80	1112602	299,53
100	1112603	304,94
125	1112604	308,28
150	1112605	313,55
175	1112606	322,42
200/225	1112607	322,42
250/275	1112608	345,19
300	1112609	364,63
350	1112610	417,51
400	1112611	417,51
450	1112612	452,75
500	1112613	452,75

Kugelhahn-Anbohrarmatur für AZ-, ZMU-Guss- und ZMU-Stahl-Rohr, mit Bohrloch-Dichthülse



- Abgang Innengewinde Rp: 1½"
- Bauart Brücke: Guss
- seitliche Anbohrung

für Hauptrohr DN	Artikelnummer	Preis €
50	1113600	335,28
65	1113601	335,28
80	1113602	338,89
100	1113603	344,16
125	1113604	349,31
150	1113605	352,78
175	1113606	361,79
200/225	1113607	361,79
250/275	1113608	384,69
300	1113609	403,85
350	1113610	474,37
400	1113611	474,37
450	1113612	509,74
500	1113613	509,74

Kera-Anbohrarmatur für AZ-, Guss- und Stahl-Rohr

- Abgang Innengewinde Rp: 1½"
- Bauart Brücke: Guss
- obere Anbohrung

für Hauptrohr DN	Artikelnummer	Preis €
50	1114900	345,47
65	1114901	345,47
80	1114902	348,93
100	1114903	354,33
125	1114904	359,60
150	1114905	362,95
175	1114906	371,85
200/225	1114907	371,85
250/275	1114908	394,86
300	1114909	414,29
350	1114910	466,92
400	1114911	466,92
450	1114912	502,29
500	1114913	502,29



Kera-Anbohrarmatur für AZ-, Guss- und Stahl-Rohr, mit Bohrloch-Hülse

- Abgang Innengewinde Rp: 1½"
- Bauart Brücke: Guss
- obere Anbohrung

für Hauptrohr DN	Artikelnummer	Preis €
50	1112900	366,90
65	1112901	366,90
80	1112902	370,18
100	1112903	375,70
125	1112904	381,13
150	1112905	384,83
175	1112906	393,78
200/225	1112907	393,78
250/275	1112908	417,38
300	1112909	437,05
350	1112910	491,25
400	1112911	491,25
450	1112912	527,51
500	1112913	527,51



Kera-Anbohrarmatur für AZ-, ZMU-Guss- und ZMU-Stahl-Rohr, mit Bohrloch-Dichthülse



- Abgang Innengewinde Rp: 1½"
- Bauart Brücke: Guss
- obere Anbohrung

für Hauptrohr DN	Artikelnummer	Preis €
50	1113900	411,20
65	1113901	411,20
80	1113902	414,75
100	1113903	420,31
125	1113904	425,57
150	1113905	429,26
175	1113906	438,37
200/225	1113907	438,37
250/275	1113908	461,69
300	1113909	481,48
350	1113910	553,75
400	1113911	553,75
450	1113912	589,87
500	1113913	589,87

Blindschelle für AZ-, Guss- und Stahl-Rohr



- Bauart Brücke: Guss

für Hauptrohr DN	Artikelnummer	Preis €
50	6107915	124,65
65	6107916	124,65
80	6107917	128,36
100	6107918	133,85
125	6107919	139,09
150	6107920	142,66
200/225	6107921	151,75
250/275	6107922	175,28
300	6107923	195,08
350	6107924	249,14
400	6107925	249,14
175	6107926	151,75
450	6107927	285,19
500	6107928	285,19
600	6107929	1.041,10

Ventil-Anbohrarmatur für PVC-Rohr, mit Brücke aus PVC

- Abgang Innengewinde Rp: 1¼"
- Bauart Brücke: PVC
- seitliche Anbohrung

für Hauptrohr DN	für Hauptrohr d	Artikelnummer	Preis €
50	63 mm	1117600	210,26
65	75 mm	1117601	210,26
80	90 mm	1117602	219,95
100	110 mm	1117603	225,80
125	140 mm	1117604	253,18
150	160 mm	1117605	262,84



Ventil-Anbohrarmatur für PVC-Rohr, mit Brücke aus PVC

- Abgang Innengewinde Rp: 1½"
- Bauart Brücke: PVC
- seitliche Anbohrung

für Hauptrohr DN	für Hauptrohr d	Artikelnummer	Preis €
50	63 mm	1117700	228,25
65	75 mm	1117701	228,25
80	90 mm	1117702	238,07
100	110 mm	1117703	243,90
125	140 mm	1117704	271,15
150	160 mm	1117705	280,94



Ventil-Anbohrarmatur für PVC-Rohr, mit Brücke aus PVC



- Abgang Innengewinde Rp: 2"
- Bauart Brücke: PVC
- obere Anbohrung

für Hauptrohr DN	für Hauptrohr d	Artikelnummer	Preis €
50	63 mm	1117800	305,18
65	75 mm	1117801	305,18
80	90 mm	1117802	315,14
100	110 mm	1117803	320,71
125	140 mm	1117804	347,94
150	160 mm	1117805	357,49

Ventil-Anbohrarmatur für PVC-Rohr, mit +GF+ Keil-Brücke aus PVC



- Abgang Innengewinde Rp: 1¼"
- Bauart Brücke: +GF+ Keil-Brücke aus PVC
- obere Anbohrung

für Hauptrohr DN	für Hauptrohr d	Artikelnummer	Preis €
80	90 mm	1117110	270,60
100	110 mm	1117111	270,60
150	160 mm	1117112	290,06
200	225 mm	1117113	313,48

Ventil-Anbohrarmatur für PVC-Rohr, mit +GF+ Keil-Brücke aus PVC

- Abgang Innengewinde Rp: 1½"
- Bauart Brücke: +GF+ Keil-Brücke aus PVC
- obere Anbohrung

für Hauptrohr DN	für Hauptrohr d	Artikelnummer	Preis €
80	90 mm	1117210	288,59
100	110 mm	1117211	288,59
150	160 mm	1117212	308,05
200	225 mm	1117213	331,47



Ventil-Anbohrarmatur für PVC-Rohr, mit +GF+ Keil-Brücke aus PVC

- Abgang Innengewinde Rp: 2"
- Bauart Brücke: +GF+ Keil-Brücke aus PVC
- obere Anbohrung

für Hauptrohr DN	für Hauptrohr d	Artikelnummer	Preis €
80	90 mm	1117310	365,54
100	110 mm	1117311	365,54
150	160 mm	1117312	384,86
200	225 mm	1117313	408,29



Ventil-Anbohrarmatur für PVC-Rohr, mit Brücke aus GGG



- Abgang Innengewinde Rp: 1 1/4"
- Bauart Brücke: GGG
- Haltestück: GGG
- obere Anbohrung

für Hauptrohr DN	für Hauptrohr d	Artikelnummer	Preis €
50	63 mm	1116600	251,93
65	75 mm	1116601	269,18
80	90 mm	1116602	269,18
100	110 mm	1116603	269,18
125	140 mm	1116604	294,00
150	160 mm	1116605	294,00
200	225 mm	1116606	335,93
250	280 mm	1116607	474,38
300	315 mm	1116608	478,25
250	280 mm	1116609	721,78
300	315 mm	1116610	725,53

Hinweis:

#1116607, #1116608: Haltestück als Nioband 90 mm breit, mit Gummibandage

Ventil-Anbohrarmatur für PVC-Rohr, mit Brücke aus GGG



- Abgang Innengewinde Rp: 1 1/2"
- Bauart Brücke: GGG
- Haltestück: GGG
- obere Anbohrung

für Hauptrohr DN	für Hauptrohr d	Artikelnummer	Preis €
50	63 mm	1116700	269,70
65	75 mm	1116701	286,77
80	90 mm	1116702	286,77
100	110 mm	1116703	286,77
125	140 mm	1116704	311,62
150	160 mm	1116705	311,62
200	225 mm	1116706	353,55
250	280 mm	1116707	492,69
300	315 mm	1116708	496,95
250	280 mm	1116709	739,25
300	315 mm	1116710	743,28

Hinweis:

#1116707, #1116708: Haltestück als Nioband 90 mm breit, mit Gummibandage

Ventil-Anbohrarmatur für PVC-Rohr, mit Brücke aus GGG

- Abgang Innengewinde Rp: 2"
- Bauart Brücke: GGG
- Haltestück: GGG
- obere Anbohrung

für Hauptrohr DN	für Hauptrohr d	Artikelnummer	Preis €
50	63 mm	1116800	344,75
65	75 mm	1116801	362,22
80	90 mm	1116802	362,22
100	110 mm	1116803	362,22
125	140 mm	1116804	386,78
150	160 mm	1116805	386,78
200	225 mm	1116806	428,73
250	280 mm	1116807	571,86
300	315 mm	1116808	575,85
250	280 mm	1116809	814,72
300	315 mm	1116810	818,44
110	125 mm	1116811	373,58
175	200 mm	1116812	500,54
225	250 mm	1116813	558,50

Hinweis:

#1116807, #1116808, #1116813: Haltestück als Niroband 90 mm breit, mit Gummibandage



Kugelventil-Anbohrarmatur für PVC-Rohr, mit Brücke aus PVC

- Abgang Innengewinde Rp: 1½"
- Bauart Brücke: PVC
- obere Anbohrung

für Hauptrohr DN	für Hauptrohr d	Artikelnummer	Preis €
50	63 mm	1118100	306,29
65	75 mm	1118101	306,29
80	90 mm	1118102	316,22
100	110 mm	1118103	322,21
125	140 mm	1118104	350,14
150	160 mm	1118105	360,08



Kugelventil-Anbohrarmatur für PVC-Rohr, mit +GF+ Keil-Brücke aus PVC



- Abgang Innengewinde Rp: 1½"
- Bauart Brücke: +GF+ Keil-Brücke aus PVC
- obere Anbohrung

für Hauptrohr DN	für Hauptrohr d	Artikelnummer	Preis €
80	90 mm	1117500	368,25
100	110 mm	1117501	368,25
150	160 mm	1117502	387,99
200	225 mm	1117503	412,10

Kugelventil-Anbohrarmatur für PVC-Rohr, mit Brücke aus GGG



- Abgang Innengewinde Rp: 1½"
- Bauart Brücke: GGG
- Haltestück: GGG
- obere Anbohrung

für Hauptrohr DN	für Hauptrohr d	Artikelnummer	Preis €
50	63 mm	1116100	347,29
65	75 mm	1116101	364,89
80	90 mm	1116102	364,89
100	110 mm	1116103	364,89
125	140 mm	1116104	390,28
150	160 mm	1116105	390,28
200	225 mm	1116106	433,39
250	280 mm	1116107	565,58
300	315 mm	1116108	569,56
250	280 mm	1116109	809,50
300	315 mm	1116110	817,92

Hinweis:

#1116107, #1116108: Haltestück als Niroband 90 mm breit, mit Gummibandage

Kugel-Anbohrarmatur für PVC-Rohr, mit Brücke aus PVC

- Abgang Innengewinde Rp: 1½"
- Bauart Brücke: PVC
- obere Anbohrung

für Hauptrohr DN	für Hauptrohr d	Artikelnummer	Preis €
50	63 mm	1118000	248,12
65	75 mm	1118001	248,12
80	90 mm	1118002	258,21
100	110 mm	1118003	264,20
125	140 mm	1118004	292,38
150	160 mm	1118005	302,46



Kugel-Anbohrarmatur für PVC-Rohr, mit +GF+ Keil-Brücke aus PVC

- Abgang Innengewinde Rp: 1½"
- Bauart Brücke: +GF+ Keil-Brücke aus PVC
- obere Anbohrung

für Hauptrohr DN	für Hauptrohr d	Artikelnummer	Preis €
80	90 mm	1117400	307,64
100	110 mm	1117401	307,64
150	160 mm	1117402	327,54
200	225 mm	1117403	351,49



Kugel-Anbohrarmatur für PVC-Rohr, mit Brücke aus GGG



- Abgang Innengewinde Rp: 1½"
- Bauart Brücke: GGG
- Haltestück: GGG
- obere Anbohrung

für Hauptrohr DN	für Hauptrohr d	Artikelnummer	Preis €
50	63 mm	1116000	287,86
65	75 mm	1116001	305,48
80	90 mm	1116002	305,48
100	110 mm	1116003	305,48
125	140 mm	1116004	330,86
150	160 mm	1116005	330,86
200	225 mm	1116006	374,10
250	280 mm	1116007	505,22
300	315 mm	1116008	509,10
250	280 mm	1116009	751,15
300	315 mm	1116010	755,04

Hinweis:

#1116007, #1116008: Haltestück als Niroband 90 mm breit, mit Gummibandage

Kolbenschieber-Anbohrarmatur für PVC-Rohr, mit Brücke aus PVC



- Abgang Innengewinde Rp: 1½"
- Bauart Brücke: PVC
- seitliche Anbohrung

für Hauptrohr DN	für Hauptrohr d	Artikelnummer	Preis €
50	63 mm	1117900	228,25
65	75 mm	1117901	228,25
80	90 mm	1117902	238,07
100	110 mm	1117903	245,81
125	140 mm	1117904	271,15
150	160 mm	1117905	280,94

Kolbenschieber-Anbohrarmatur für PVC-Rohr, mit +GF+ Keil-Brücke aus PVC

- Abgang Innengewinde Rp: 1½"
- Bauart Brücke: +GF+ Keil-Brücke aus PVC
- seitliche Anbohrung

für Hauptrohr DN	für Hauptrohr d	Artikelnummer	Preis €
80	90 mm	1116900	288,59
100	110 mm	1116901	288,59
150	160 mm	1116902	308,05
200	225 mm	1116903	331,47



Kolbenschieber-Anbohrarmatur für PVC-Rohr, mit Brücke aus GGG

- Abgang Innengewinde Rp: 1½"
- Bauart Brücke: GGG
- Haltestück: GGG
- seitliche Anbohrung

für Hauptrohr DN	für Hauptrohr d	Artikelnummer	Preis €
50	63 mm	1116300	269,70
65	75 mm	1116301	286,77
80	90 mm	1116302	286,77
100	110 mm	1116303	286,77
125	140 mm	1116304	311,62
150	160 mm	1116305	311,62
200	225 mm	1116306	353,55
250	280 mm	1116307	492,69
300	315 mm	1116308	496,95
250	280 mm	1116309	739,25
300	315 mm	1116310	743,28



Hinweis:

#1116307, #1116308: Haltestück als Niroband 90 mm breit, mit Gummibandage

Kugelhahn-Anbohrarmatur für PVC-Rohr, mit Brücke aus PVC



- Abgang Innengewinde Rp: 1½"
- Bauart Brücke: PVC
- seitliche Anbohrung

für Hauptrohr DN	für Hauptrohr d	Artikelnummer	Preis €
50	63 mm	1118200	241,31
65	75 mm	1118201	241,31
80	90 mm	1118202	251,13
100	110 mm	1118203	256,98
125	140 mm	1118204	284,21
150	160 mm	1118205	293,90

Kugelhahn-Anbohrarmatur für PVC-Rohr, mit +GF+ Keil-Brücke aus PVC



- Abgang Innengewinde Rp: 1½"
- Bauart Brücke: +GF+ Keil-Brücke aus PVC
- seitliche Anbohrung

für Hauptrohr DN	für Hauptrohr d	Artikelnummer	Preis €
80	90 mm	1117000	301,65
100	110 mm	1117001	301,65
150	160 mm	1117002	321,14
200	225 mm	1117003	344,55

Kugelhahn-Anbohrarmatur für PVC-Rohr, mit Brücke aus GGG

- Abgang Innengewinde Rp: 1½"
- Bauart Brücke: GGG
- Haltestück: GGG
- seitliche Anbohrung

für Hauptrohr DN	für Hauptrohr d	Artikelnummer	Preis €
50	63 mm	1116200	282,50
65	75 mm	1116201	299,60
80	90 mm	1116202	299,60
100	110 mm	1116203	299,60
125	140 mm	1116204	324,59
150	160 mm	1116205	324,59
200	225 mm	1116206	366,25
250	280 mm	1116207	506,03
300	315 mm	1116208	510,02
250	280 mm	1116209	752,24
300	315 mm	1116210	756,10

Hinweis:

#1116307, #1116308: Haltestück als Niroband 90 mm breit, mit Gummibandage



Kera-Anbohrarmatur für PVC-Rohr, mit Brücke aus GGG

- Abgang Innengewinde Rp: 1½"
- Bauart Brücke: GGG
- Haltestück: GGG
- obere Anbohrung

für Hauptrohr DN	für Hauptrohr d	Artikelnummer	Preis €
50	63 mm	1116400	355,96
65	75 mm	1116401	373,58
80	90 mm	1116402	373,58
100	110 mm	1116403	373,58
125	140 mm	1116404	398,94
150	160 mm	1116405	398,94
200	225 mm	1116406	442,07
250	280 mm	1116407	574,27
300	315 mm	1116408	578,24
250	280 mm	1116409	818,18
300	315 mm	1116410	826,59

Hinweis:

#1116307, #1116308: Haltestück als Niroband 90 mm breit, mit Gummibandage



Blindschelle für PVC-Rohr, mit Brücke aus PVC



■ Bauart Brücke: PVC

für Hauptrohr DN	für Hauptrohr d	Artikelnummer	Preis €
50	63 mm	5108915	64,67
65	75 mm	5108916	64,67
80	90 mm	5108917	74,56
100	110 mm	5108918	80,33
125	140 mm	5108919	107,71
150	160 mm	5108920	117,50

Blindschelle für PVC-Rohr, mit Brücke aus GGG



■ Bauart Brücke: GGG

■ Haltestück: GGG

für Hauptrohr DN	für Hauptrohr d	Artikelnummer	Preis €
50	63 mm	6108915	134,56
65	75 mm	6108916	151,87
80	90 mm	6108917	151,87
100	110 mm	6108918	151,87
125	140 mm	6108919	194,79
150	160 mm	6108920	194,79
200	225 mm	6108921	220,11
250	280 mm	6108922	338,85
300	315 mm	6108923	342,84
250	280 mm	6108924	726,38
300	315 mm	6108925	733,52

Hinweis:

#6108922, #6108923: Haltestück als Niroband 90 mm breit, mit Gummibandage

Ventil-Anbohrarmatur für PE-Rohr, Schweiß-System FRIALEN

- Abgang Innengewinde Rp: 1¼"
- Bauart Brücke: Schweiß-System FRIALEN
- obere Anbohrung

für Hauptrohr d	Artikelnummer	Preis €
63 mm	1118400	377,31
75 mm	1118401	386,97
90 mm	1118402	392,83
110 mm	1118403	414,10
125 mm	1118404	456,75
160 mm	1118406	487,63
180 mm	1118407	497,26
200 mm	1118408	518,54
225 mm	1118409	540,05
250 – 400 mm	1118410	601,70

Hinweis:

Für Hauptrohr d 250 – 400 mm: Top-Loading.
Größere Dimensionen auf Anfrage.



Ventil-Anbohrarmatur für PE-Rohr, Schweiß-System FRIALEN

- Abgang Innengewinde Rp: 1½"
- Bauart Brücke: Schweiß-System FRIALEN
- obere Anbohrung

für Hauptrohr d	Artikelnummer	Preis €
63 mm	1118500	395,23
75 mm	1118501	404,89
90 mm	1118502	410,63
110 mm	1118503	432,01
125 mm	1118504	474,54
160 mm	1118506	505,44
180 mm	1118507	514,91
200 mm	1118508	536,71
225 mm	1118509	557,97
250 – 400 mm	1118510	619,74

Hinweis:

Für Hauptrohr d 250 – 400 mm: Top-Loading.
Größere Dimensionen auf Anfrage.



Ventil-Anbohrarmatur für PE-Rohr, Schweiß-System FRIALEN



- Abgang Innengewinde Rp: 2"
- Bauart Brücke: Schweiß-System FRIALEN
- obere Anbohrung

für Hauptrohr d	Artikelnummer	Preis €
90 mm	1118600	487,12
110 mm	1118601	508,36
125 mm	1118602	551,01
160 mm	1118603	582,04
180 mm	1118604	591,53
200 mm	1118605	612,80
225 mm	1118606	634,19
250 – 400 mm	1118607	695,95

Hinweis:

Für Hauptrohr d 250 – 400 mm: Top-Loading.
Größere Dimensionen auf Anfrage.

Ventil-Anbohrarmatur für PE-Rohr, Schweiß-System ELGEF Plus



- Abgang Innengewinde Rp: 1¼"
- Bauart Brücke: Schweiß-System ELGEF Plus
- obere Anbohrung

für Hauptrohr d	Artikelnummer	Preis €
63 mm	1120000	263,41
75 mm	1120001	270,90
90 mm	1120002	270,90
110 mm	1120003	280,53
125 mm	1120004	290,29
140 mm	1120005	315,56
160 mm	1120006	331,06
180 mm	1120007	338,68
200 mm	1120008	365,70
225 mm	1120009	408,23
250 mm	1120010	449,13

Ventil-Anbohrarmatur für PE-Rohr, Schweiß-System ELGEF Plus

- Abgang Innengewinde Rp: 1½"
- Bauart Brücke: Schweiß-System ELGEF Plus
- obere Anbohrung

für Hauptrohr d	Artikelnummer	Preis €
63 mm	1120100	281,32
75 mm	1120101	288,81
90 mm	1120102	288,81
110 mm	1120103	298,58
125 mm	1120104	308,32
140 mm	1120105	333,46
160 mm	1120106	348,86
180 mm	1120107	356,46
200 mm	1120108	383,62
225 mm	1120109	426,27
250 mm	1120110	466,92



Ventil-Anbohrarmatur für PE-Rohr, Schweiß-System ELGEF Plus

- Abgang Innengewinde Rp: 2"
- Bauart Brücke: Schweiß-System ELGEF Plus
- obere Anbohrung

für Hauptrohr d	Artikelnummer	Preis €
63 mm	1120200	357,68
75 mm	1120201	365,15
90 mm	1120202	365,15
110 mm	1120203	374,80
125 mm	1120204	384,67
140 mm	1120205	409,68
160 mm	1120206	425,07
180 mm	1120207	433,09
200 mm	1120208	460,10
225 mm	1120209	502,48
250 mm	1120210	543,13



Ventil-Anbohrarmatur für PE-Rohr, mit Brücke aus PVC, mit PE-Hülse



- Abgang Innengewinde Rp: 1½"
- Bauart Brücke: PVC
- obere Anbohrung

für Hauptrohr d	Artikelnummer	Preis €
63 mm	1117739	261,80
75 mm	1117740	261,80
90 mm	1117741	271,43
110 mm	1117742	277,31
140 mm	1117743	304,19
160 mm	1117744	313,81

Ventil-Anbohrarmatur für PE-Rohr, mit Brücke aus GGG, mit PE-Hülse



- Abgang Innengewinde Rp: 1½"
- Bauart Brücke: GGG
- Haltestück: GGG
- obere Anbohrung

für Hauptrohr d	Artikelnummer	Preis €
63 mm	1116730	315,30
75 mm	1116731	333,35
90 mm	1116732	333,35
110 mm	1116733	333,35
125 mm	1116734	359,01
140 mm	1116735	359,01
160 mm	1116736	359,01
180 mm	1116737	456,21
200 mm	1116738	551,69
225 mm	1116739	402,73
250 mm	1116740	604,11
280 mm	1116741	535,93
315 mm	1116742	540,05
280 mm	1116743	803,59
315 mm	1116744	807,48

Hinweis:

#1116740, #1116741, #1116742: Haltestück als Niroband, 90 mm breit, mit Gummibandage

Kugelventil-Anbohrarmatur für PE-Rohr, Schweiß-System FRIALEN

- Abgang Innengewinde Rp: 1½"
- Bauart Brücke: Schweiß-System FRIALEN
- obere Anbohrung

für Hauptrohr d	Artikelnummer	Preis €
63 mm	1118800	477,34
75 mm	1118801	487,23
90 mm	1118802	493,13
110 mm	1118803	514,80
125 mm	1118804	558,49
160 mm	1118806	590,33
180 mm	1118807	600,34
200 mm	1118808	622,14
225 mm	1118809	643,96
250 – 400 mm	1118810	707,59

Hinweis:

Für Hauptrohr d 250 – 400 mm: Top-Loading.
Größere Dimensionen auf Anfrage.



Kugelventil-Anbohrarmatur für PE-Rohr, Schweiß-System ELGEF Plus

- Abgang Innengewinde Rp: 1½"
- Bauart Brücke: Schweiß-System ELGEF Plus
- obere Anbohrung

für Hauptrohr d	Artikelnummer	Preis €
63 mm	1120400	359,93
75 mm	1120401	367,94
90 mm	1120402	367,94
110 mm	1120403	367,94
125 mm	1120404	377,86
140 mm	1120405	387,63
160 mm	1120406	413,70
180 mm	1120407	429,46
200 mm	1120408	437,63
225 mm	1120409	465,19
250 mm	1120410	508,88



Kugelventil-Anbohrarmatur für PE-Rohr, mit Brücke aus PVC, mit PE-Hülse



- Abgang Innengewinde Rp: 1½"
- Bauart Brücke: PVC
- obere Anbohrung

für Hauptrohr d	Artikelnummer	Preis €
63 mm	1118139	324,38
75 mm	1118140	324,38
90 mm	1118141	334,14
110 mm	1118142	340,02
140 mm	1118143	367,94
160 mm	1118144	377,86

Kugelventil-Anbohrarmatur für PE-Rohr, mit Brücke aus GGG, mit PE-Hülse



- Abgang Innengewinde Rp: 1½"
- Bauart Brücke: GGG
- Haltestück: GGG
- obere Anbohrung

für Hauptrohr d	Artikelnummer	Preis €
63 mm	1116130	371,85
75 mm	1116131	389,64
90 mm	1116132	389,64
110 mm	1116133	389,64
125 mm	1116134	415,58
140 mm	1116135	415,58
160 mm	1116136	415,58
180 mm	1116137	511,99
200 mm	1116138	627,49
225 mm	1116139	459,29
250 mm	1116140	682,84
280 mm	1116141	594,08
315 mm	1116142	598,09
280 mm	1116143	839,56
315 mm	1116160	859,35

Hinweis:

#1116140, #1116141, #1116142: Haltestück als Niroband, 90 mm breit, mit Gummibandage

Kugel-Anbohrarmatur für PE-Rohr, Schweiß-System FRIALEN

- Abgang Innengewinde Rp: 1½"
- Bauart Brücke: Schweiß-System FRIALEN
- obere Anbohrung

für Hauptrohr d	Artikelnummer	Preis €
63 mm	1118700	417,03
75 mm	1118701	426,81
90 mm	1118702	432,82
110 mm	1118703	454,75
125 mm	1118704	498,61
160 mm	1118706	530,30
180 mm	1118707	540,05
200 mm	1118708	562,00
225 mm	1118709	584,03
250 – 400 mm	1118710	647,69

Hinweis:

Für Hauptrohr d 250 – 400 mm: Top-Loading.
Größere Dimensionen auf Anfrage.



Kugel-Anbohrarmatur für PE-Rohr, Schweiß-System ELGEF Plus

- Abgang Innengewinde Rp: 1½"
- Bauart Brücke: Schweiß-System ELGEF Plus
- obere Anbohrung

für Hauptrohr d	Artikelnummer	Preis €
63 mm	1120300	299,92
75 mm	1120301	307,66
90 mm	1120302	307,66
110 mm	1120303	317,68
125 mm	1120304	327,59
140 mm	1120305	353,40
160 mm	1120306	369,16
180 mm	1120307	377,19
200 mm	1120308	405,13
225 mm	1120309	448,60
250 mm	1120310	490,46



Kugel-Anbohrarmatur für PE-Rohr, mit Brücke aus PVC, mit PE-Hülse



- Abgang Innengewinde Rp: 1½"
- Bauart Brücke: PVC
- obere Anbohrung

für Hauptrohr d	Artikelnummer	Preis €
63 mm	1118039	273,84
75 mm	1118040	273,84
90 mm	1118041	283,87
110 mm	1118042	289,89
140 mm	1118043	317,56
160 mm	1118044	327,59

Hinweis:

Größere Dimensionen auf Anfrage.

Kugel-Anbohrarmatur für PE-Rohr, mit Brücke aus GGG, mit PE-Hülse



- Abgang Innengewinde Rp: 1½"
- Bauart Brücke: GGG
- Haltestück: GGG
- obere Anbohrung

für Hauptrohr d	Artikelnummer	Preis €
63 mm	1116030	321,71
75 mm	1116031	339,47
90 mm	1116032	339,47
110 mm	1116033	339,47
125 mm	1116034	365,43
140 mm	1116035	365,43
160 mm	1116036	365,43
180 mm	1116037	462,37
200 mm	1116038	579,09
225 mm	1116039	409,16
250 mm	1116040	631,66
280 mm	1116041	542,59
315 mm	1116042	546,60
280 mm	1116043	790,22
315 mm	1116044	794,22

Hinweis:

#1116040, #1116041, #1116042: Haltestück als Niroband, 90 mm breit, mit Gummibandage

Kolbenschieber-Anbohrarmatur für PE-Rohr, Schweiß-System FRIALEN

- Abgang Innengewinde Rp: 1½"
- Bauart Brücke: Schweiß-System FRIALEN
- seitliche Anbohrung

für Hauptrohr d	Artikelnummer	Preis €
90 mm	1122900	410,63
110 mm	1122901	432,01
125 mm	1122902	474,54
160 mm	1122903	505,44
180 mm	1122904	514,91
200 mm	1122905	536,71
225 mm	1122906	557,97
250 – 400 mm	1122907	619,74

Hinweis:

Für Hauptrohr d 250 – 400 mm: Top-Loading.
Größere Dimensionen auf Anfrage.



Kolbenschieber-Anbohrarmatur für PE-Rohr, Schweiß-System ELGEF Plus

- Abgang Innengewinde Rp: 1½"
- Bauart Brücke: Schweiß-System ELGEF Plus
- seitliche Anbohrung

für Hauptrohr d	Artikelnummer	Preis €
63 mm	1122800	280,26
75 mm	1122801	288,00
90 mm	1122802	288,00
110 mm	1122803	297,63
125 mm	1122804	307,41
140 mm	1122805	334,42
160 mm	1122806	347,92
180 mm	1122807	355,54
200 mm	1122808	382,42
225 mm	1122809	424,80
250 mm	1122810	465,19



Kolbenschieber-Anbohrarmatur für PE-Rohr, mit Brücke aus PVC, mit PE-Hülse



- Abgang Innengewinde Rp: 1½"
- Bauart Brücke: PVC
- seitliche Anbohrung

für Hauptrohr d	Artikelnummer	Preis €
63 mm	1117939	260,46
75 mm	1117940	260,46
90 mm	1117941	269,96
110 mm	1117942	277,70
140 mm	1117943	302,46
160 mm	1117944	312,08

Hinweis:

Größere Dimensionen auf Anfrage.

Kolbenschieber-Anbohrarmatur für PE-Rohr, mit Brücke aus GGG, mit PE-Hülse



- Abgang Innengewinde Rp: 1½"
- Bauart Brücke: GGG
- Haltestück: GGG
- seitliche Anbohrung

für Hauptrohr d	Artikelnummer	Preis €
63 mm	1116330	308,87
75 mm	1116331	326,37
90 mm	1116332	326,37
110 mm	1116333	326,37
125 mm	1116334	351,38
140 mm	1116335	351,38
160 mm	1116336	351,38
180 mm	1116337	447,80
200 mm	1116338	555,98
225 mm	1116339	393,91
250 mm	1116340	625,22
280 mm	1116341	536,17
315 mm	1116342	540,18
280 mm	1116343	784,61
315 mm	1116344	788,34

Hinweis:

#1116340, #1116341, #1116342: Haltestück als Niroband, 90 mm breit, mit Gummibandage

Kugelhahn-Anbohrarmatur für PE-Rohr, Schweiß-System FRIALEN

- Abgang Innengewinde Rp: 1½"
- Bauart Brücke: Schweiß-System FRIALEN
- seitliche Anbohrung

für Hauptrohr d	Artikelnummer	Preis €
90 mm	1118900	423,74
110 mm	1118901	444,98
125 mm	1118902	487,50
160 mm	1118903	518,25
180 mm	1118904	528,15
200 mm	1118905	549,40
225 mm	1118906	570,67
250 – 400 mm	1118907	739,01

Hinweis:

Für Hauptrohr d 250 – 400 mm: Top-Loading.
Größere Dimensionen auf Anfrage.



Kugelhahn-Anbohrarmatur für PE-Rohr, Schweiß-System ELGEF Plus

- Abgang Innengewinde Rp: 1½"
- Bauart Brücke: Schweiß-System ELGEF Plus
- seitliche Anbohrung

für Hauptrohr d	Artikelnummer	Preis €
63 mm	1120500	294,14
75 mm	1120501	301,78
90 mm	1120502	301,78
110 mm	1120503	311,53
125 mm	1120504	321,16
140 mm	1120505	346,45
160 mm	1120506	361,80
180 mm	1120507	369,58
200 mm	1120508	396,71
225 mm	1120509	439,24
250 mm	1120510	479,75



Kugelhahn-Anbohrarmatur für PE-Rohr, mit Brücke aus PVC, mit PE-Hülse



- Abgang Innengewinde Rp: 1½"
- Bauart Brücke: PVC
- seitliche Anbohrung

für Hauptrohr d	Artikelnummer	Preis €
63 mm	1118239	263,66
75 mm	1118240	263,66
90 mm	1118241	273,57
110 mm	1118242	279,32
140 mm	1118243	305,93
160 mm	1118244	315,69

Kugelhahn-Anbohrarmatur für PE-Rohr, mit Brücke aus GGG, mit PE-Hülse



- Abgang Innengewinde Rp: 1½"
- Bauart Brücke: GGG
- Haltestück: GGG
- seitliche Anbohrung

für Hauptrohr d	Artikelnummer	Preis €
63 mm	1116230	303,86
75 mm	1116231	320,64
90 mm	1116232	320,64
110 mm	1116233	320,64
125 mm	1116234	345,17
140 mm	1116235	345,17
160 mm	1116236	345,17
180 mm	1116237	485,95
200 mm	1116238	649,41
225 mm	1116239	386,58
250 mm	1116240	520,96
280 mm	1116241	524,89
315 mm	1116242	529,07
280 mm	1116243	766,59
315 mm	1116244	770,39

Hinweis:

#1116240, #1116241, #1116242: Haltestück als Niroband, 90 mm breit, mit Gummibandage

Kera-Anbohrarmatur für PE-Rohr, Schweiß-System FRIALEN

- Abgang Innengewinde Rp: 1½"
- Bauart Brücke: Schweiß-System FRIALEN
- obere Anbohrung

für Hauptrohr d	Artikelnummer	Preis €
90 mm	1119002	501,82
110 mm	1119003	523,48
125 mm	1119004	567,19
160 mm	1119005	599,01
180 mm	1119006	609,03
200 mm	1119007	630,85
225 mm	1119008	652,63
250 – 400 mm	1119009	717,20

Hinweis:

Für Hauptrohr d 250 – 400 mm: Top-Loading.
Größere Dimensionen auf Anfrage.



Kera-Anbohrarmatur für PE-Rohr, Schweiß-System ELGEF Plus

- Abgang Innengewinde Rp: 1½"
- Bauart Brücke: Schweiß-System ELGEF Plus
- obere Anbohrung

für Hauptrohr d	Artikelnummer	Preis €
63 mm	1120900	368,63
75 mm	1120901	376,65
90 mm	1120902	376,65
110 mm	1120903	376,65
125 mm	1120904	386,55
140 mm	1120905	396,32
160 mm	1120906	422,38
180 mm	1120907	438,16
200 mm	1120908	446,33
225 mm	1120909	473,86
250 mm	1120910	517,59



Kera-Anbohrarmatur für PE-Rohr, mit Brücke aus GGG, mit PE-Hülse



- Abgang Innengewinde Rp: 1½"
- Bauart Brücke: GGG
- Haltestück: GGG
- obere Anbohrung

für Hauptrohr d	Artikelnummer	Preis €
63 mm	1116430	373,08
75 mm	1116431	390,51
90 mm	1116432	390,51
110 mm	1116433	390,51
125 mm	1116434	415,93
140 mm	1116435	415,93
160 mm	1116436	415,93
180 mm	1116437	510,45
200 mm	1116438	623,72
225 mm	1116439	458,82
250 mm	1116440	677,99
280 mm	1116441	590,92
315 mm	1116442	594,88
280 mm	1116443	852,40
315 mm	1116444	872,31

Hinweis:

#1116440, #1116441, #1116442: Haltestück als Niroband, 90 mm breit, mit Gummibandage

Bohrschneider-Anbohrarmatur für PE-Rohr, Schweiß-System FRIALEN



- Abgang Innengewinde Rp: 1½"
- Bauart Brücke: Schweiß-System FRIALEN
- obere Anbohrung

für Hauptrohr d	Artikelnummer	Preis €
90 mm	1118362	440,84
110 mm	1118363	459,29
125 mm	1118364	504,62
160 mm	1118365	532,97

Bohrschneider-Anbohrarmatur für PE-Rohr, Schweiß-System ELGEF Plus

- Abgang Innengewinde Rp: 1½"
- Bauart Brücke: Schweiß-System ELGEF Plus
- obere Anbohrung

für Hauptrohr d	Artikelnummer	Preis €
63 mm	1120800	310,47
75 mm	1120801	318,90
90 mm	1120802	318,90
110 mm	1120803	328,92
125 mm	1120804	338,81
140 mm	1120805	362,90
160 mm	1120806	378,52



Multi-Druckanbohrventil-Kit für PE-Rohr, Schweiß-System ELGEF Plus (Wasser)



- Abgang d: 32 mm
- Bauart Brücke: Schweiß-System ELGEF Plus
- obere Anbohrung

für Hauptrohr d	Artikelnummer	Preis €
63 mm	1123030	302,48
75 mm	1123034	307,16
90 mm	1123038	307,16
110 mm	1123042	316,13
125 mm	1123046	325,20
140 mm	1123050	350,67
160 mm	1123054	357,79
180 mm	1123058	364,94
200 mm	1123062	388,21
225 mm	1123066	424,16
250 mm	1123070	494,55

Multi-Druckanbohrventil-Kit für PE-Rohr, Schweiß-System ELGEF Plus (Wasser)



- Abgang d: 40 mm
- Bauart Brücke: Schweiß-System ELGEF Plus
- obere Anbohrung

für Hauptrohr d	Artikelnummer	Preis €
63 mm	1123031	302,48
75 mm	1123035	307,16
90 mm	1123039	307,16
110 mm	1123043	316,13
125 mm	1123047	325,20
140 mm	1123051	350,67
160 mm	1123055	357,79
180 mm	1123059	364,94
200 mm	1123063	388,21
225 mm	1123067	424,16
250 mm	1123071	494,55

Multi-Druckanbohrventil-Kit für PE-Rohr, Schweiß-System ELGEF Plus (Wasser)

- Abgang d: 50 mm
- Bauart Brücke: Schweiß-System ELGEF Plus
- obere Anbohrung

für Hauptrohr d	Artikelnummer	Preis €
63 mm	1123032	310,79
75 mm	1123036	316,13
90 mm	1123040	316,13
110 mm	1123044	325,20
125 mm	1123048	334,29
140 mm	1123052	359,49
160 mm	1123056	366,64
180 mm	1123060	373,64
200 mm	1123064	397,28
225 mm	1123068	433,37
250 mm	1123072	503,64



Multi-Druckanbohrventil-Kit für PE-Rohr, Schweiß-System ELGEF Plus (Wasser)

- Abgang d: 63 mm
- Bauart Brücke: Schweiß-System ELGEF Plus
- obere Anbohrung

für Hauptrohr d	Artikelnummer	Preis €
63 mm	1123033	310,79
75 mm	1123037	316,13
90 mm	1123041	316,13
110 mm	1123045	325,20
125 mm	1123049	334,29
140 mm	1123053	359,49
160 mm	1123057	366,64
180 mm	1123061	373,64
200 mm	1123065	397,28
225 mm	1123069	433,37
250 mm	1123073	503,64



Multi-Druckanbohrventil-Kit für PE-Rohr, Schweiß-System FRIALEN (Wasser)



- Abgang d: 32 mm
- Bauart Brücke: Schweiß-System FRIALEN
- obere Anbohrung

für Hauptrohr d	Artikelnummer	Preis €
90 mm	1123238	437,03
110 mm	1123242	446,00
125 mm	1123246	455,07
160 mm	1123250	487,66
180 mm	1123254	494,83
200 mm	1123258	518,08
225 mm	1123262	554,03
250 – 315 mm	1123266	631,57

Hinweis:

Für Hauptrohr d 250 – 315 mm: Top-Loading.
Größere Dimensionen auf Anfrage.

Multi-Druckanbohrventil-Kit für PE-Rohr, Schweiß-System FRIALEN (Wasser)



- Abgang d: 40 mm
- Bauart Brücke: Schweiß-System FRIALEN
- obere Anbohrung

für Hauptrohr d	Artikelnummer	Preis €
90 mm	1123239	437,03
110 mm	1123243	446,00
125 mm	1123247	455,07
160 mm	1123251	487,66
180 mm	1123255	494,83
200 mm	1123259	518,08
225 mm	1123263	554,03
250 – 315 mm	1123267	631,57

Hinweis:

Für Hauptrohr d 250 – 315 mm: Top-Loading.
Größere Dimensionen auf Anfrage.

Multi-Druckanbohrventil-Kit für PE-Rohr, Schweiß-System FRIALEN (Wasser)

- Abgang d: 50 mm
- Bauart Brücke: Schweiß-System FRIALEN
- obere Anbohrung

für Hauptrohr d	Artikelnummer	Preis €
90 mm	1123240	446,00
110 mm	1123244	455,07
125 mm	1123248	464,16
160 mm	1123252	496,52
180 mm	1123256	503,52
200 mm	1123260	527,14
225 mm	1123264	563,26
250 – 315 mm	1123268	640,67

Hinweis:

Für Hauptrohr d 250 – 315 mm: Top-Loading.
Größere Dimensionen auf Anfrage.



Multi-Druckanbohrventil-Kit für PE-Rohr, Schweiß-System FRIALEN (Wasser)

- Abgang d: 63 mm
- Bauart Brücke: Schweiß-System FRIALEN
- obere Anbohrung

für Hauptrohr d	Artikelnummer	Preis €
90 mm	1123241	446,00
110 mm	1123245	455,07
125 mm	1123249	464,16
160 mm	1123253	496,52
180 mm	1123257	503,52
200 mm	1123261	527,14
225 mm	1123265	563,26
250 – 315 mm	1123269	641,43

Hinweis:

Für Hauptrohr d 250 – 315 mm: Top-Loading.
Größere Dimensionen auf Anfrage.



Multi-Druckanbohrventil für PE-Rohr, Schweiß-System ELGEF Plus (Wasser)



- Abgang d: 32 mm
- Bauart Brücke: Schweiß-System ELGEF Plus
- obere Anbohrung

für Hauptrohr d	Artikelnummer	Preis €
63 mm	1123400	271,44
75 mm	1123401	277,93
90 mm	1123402	277,93
110 mm	1123403	287,67
125 mm	1123404	297,41
140 mm	1123405	324,69
160 mm	1123406	333,14
180 mm	1123407	341,18
200 mm	1123408	366,90
225 mm	1123409	406,64
250 mm	1123410	500,02

Multi-Druckanbohrventil für PE-Rohr, Schweiß-System ELGEF Plus (Wasser)



- Abgang d: 40 mm
- Bauart Brücke: Schweiß-System ELGEF Plus
- obere Anbohrung

für Hauptrohr d	Artikelnummer	Preis €
63 mm	1123000	285,46
75 mm	1123001	290,92
90 mm	1123002	290,92
110 mm	1123003	299,87
125 mm	1123004	308,96
140 mm	1123005	334,29
160 mm	1123006	341,57
180 mm	1123007	348,57
200 mm	1123008	372,11
225 mm	1123009	408,20
250 mm	1123010	478,33

Multi-Druckanbohrventil für PE-Rohr, Schweiß-System FRIALEN (Wasser)

- Abgang d: 40 mm
- Bauart Brücke: Schweiß-System FRIALEN
- obere Anbohrung

für Hauptrohr d	Artikelnummer	Preis €
90 mm	1123202	420,79
110 mm	1123203	429,75
125 mm	1123204	438,83
160 mm	1123205	471,45
180 mm	1123206	478,45
200 mm	1123207	501,97
225 mm	1123208	538,07
250 – 315 mm	1123209	615,59

Hinweis:

Für Hauptrohr d 280 – 315 mm: Top-Loading.
Größere Dimensionen auf Anfrage.



Kugelventil-Anbohrarmatur für AZ-, Guss- und Stahl-Rohr (Gas)



- Abgang Innengewinde Rp: 1½"
- Bauart Brücke: GGG
- obere Anbohrung

für Hauptrohr DN	Artikelnummer	Preis €
50	1144515	343,46
65	1144516	343,46
80	1144517	346,99
100	1144518	352,50
125	1144519	357,88
150	1144520	361,30
175	1144526	370,32
200/225	1144521	370,32
250/275	1144522	393,78
300	1144523	413,59
350	1144524	467,17
400	1144525	467,17
450	1144527	503,24
500	1144528	503,24

Kugel-Anbohrarmatur für AZ-, Guss- und Stahl-Rohr (Gas)



- Abgang Innengewinde Rp: 1½"
- Bauart Brücke: GGG
- obere Anbohrung

für Hauptrohr DN	Artikelnummer	Preis €
50	1144415	287,86
65	1144416	287,86
80	1144417	291,52
100	1144418	297,05
125	1144419	302,42
150	1144420	305,83
175	1144426	315,00
200/225	1144421	315,00
250/275	1144422	338,60
300	1144423	358,14
350	1144424	411,87
400	1144425	411,87
450	1144427	447,93
500	1144428	447,93

Blindschelle für AZ-, Guss- und Stahl-Rohr (Gas)

- Bauart Brücke: GGG

für Hauptrohr DN	Artikelnummer	Preis €
50	6107935	124,65
65	6107936	124,65
80	6107937	128,36
100	6107938	133,85
125	6107939	139,09
150	6107940	142,66
175	6107941	151,75
200/225	6107942	151,75
250/275	6107943	175,28
300	6107944	195,08
350	6107945	249,14
400	6107946	249,14
450	6107947	285,19
500	6107948	285,19



Blasensetzschelle für Guss- und Stahl-Rohr

- Ausstattung: mit Bohrlochstopfen und Kunststoff-Schutzkappe
- Bauart Brücke: GGG
- obere Anbohrung

für Hauptrohr DN	Innengewinde G	Außengewinde G	Artikelnummer	Preis €
80	2"	2½"	6107717	183,45
100	2"	2½"	6107718	188,71
125	2"	2½"	6107719	193,95
150	2"	2½"	6107720	204,29
175	2"	2½"	6107726	224,17
200	2"	2½"	6107721	214,68
250	2½"	3"	6107822	241,47
300	2½"	3"	6107823	251,96
350	2½"	3"	6107824	335,33
400	2½"	3"	6107825	335,33
450	2½"	3"	6107827	439,40
500	2½"	3"	6107828	439,40



Hinweis:

Bohrloch-Stopfen und Kappe sind auch einzeln bestellbar.

Kugelventil-Anbohrarmatur zum Aufschießen / für Aufschießmuffe

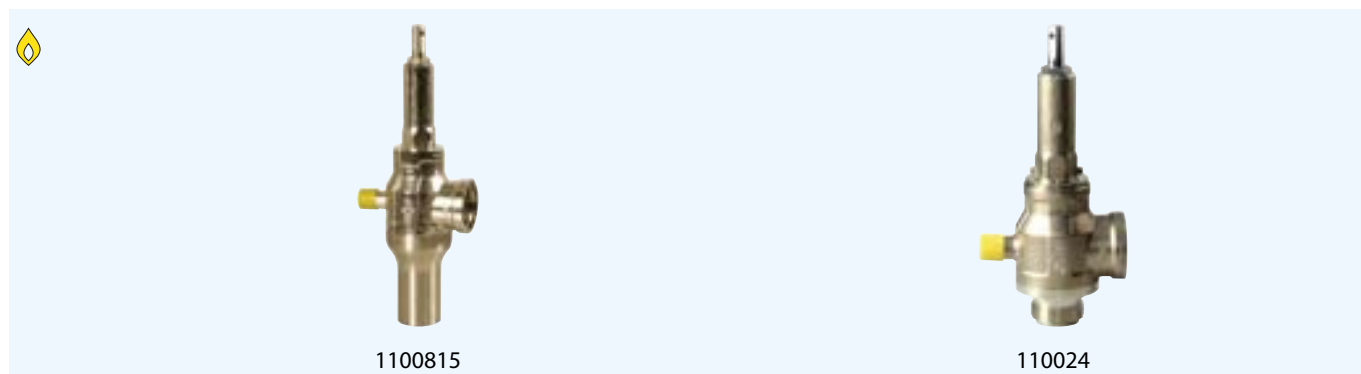

- Abgang Innengewinde
- obere Anbohrung

Artikel	Artikelnummer	Preis €
Kugel-Ventil-Anbohrarmatur zum Aufschießen auf Stahl- und Gussrohr	1100815	323,95
Kugel-Ventil-Anbohrarmatur, mit doppelter O-Ring-Dichtung, zum Einschrauben in Sattelflansch-Aufschießmuffe	1100024	215,44

Aufschießmuffen für Guss- und Stahl-Rohr



Artikel	für Hauptrohr DN	Innengewinde G	Außengewinde G	Artikelnummer	Preis €
Aufschießmuffe	80 – 200	2"	2½"	4101415	100,75
Aufschießmuffe	250 – 500	2½"	3"	4101416	143,22
Sattelflansch-Aufschießmuffe	80 – 200	2"	2½"	4101615	129,19
Sattelflansch-Aufschießmuffe	250 – 500	2½"	3"	4101616	236,42
Sattelflansch-Aufschießmuffe mit Spezial-Innengewinde, für #1100024				4102014	72,60
Form-Werkzeug für #4102014				1130814	55,04

Hinweis:

Das Formwerkzeug verhindert ein Verziehen des Innengewindes der Sattelflansch-Aufschießmuffe.

Kugelventil-Anbohrarmatur für PVC-Rohr, mit Brücke aus GGG (Gas)

- Abgang Innengewinde Rp: 1½"
- Bauart Brücke: GGG
- obere Anbohrung

für Hauptrohr DN	für Hauptrohr d	Artikelnummer	Preis €
50	63 mm	1146115	340,98
65	75 mm	1146116	358,26
80	90 mm	1146117	358,26
100	110 mm	1146118	358,26
125	140 mm	1146119	383,18
150	160 mm	1146120	383,18
200	225 mm	1146121	425,52
250	280 mm	1146124	794,77
300	315 mm	1146125	803,05



Kugel-Anbohrarmatur für PVC-Rohr, mit Brücke aus GGG (Gas)

- Abgang Innengewinde Rp: 1½"
- Bauart Brücke: GGG
- obere Anbohrung

für Hauptrohr DN	für Hauptrohr d	Artikelnummer	Preis €
50	63 mm	1146015	282,62
65	75 mm	1146016	299,93
80	90 mm	1146017	299,93
100	110 mm	1146018	299,93
125	140 mm	1146019	324,84
150	160 mm	1146020	324,84
200	225 mm	1146021	367,30
250	280 mm	1146024	737,49
300	315 mm	1146025	741,30



Blasensetzbrücke für PVC-Rohr



- Ausstattung: mit Bohrlochstopfen und Kunststoff-Schutzkappe
- Bauart Brücke: GGG

für Hauptrohr DN	Innengewinde G	Außengewinde G	Artikelnummer	Preis €
80	2"	2½"	6107017	226,14
100	2"	2½"	6107018	236,62
125	2"	2½"	6107019	327,46
150	2"	2½"	6107020	333,63
200	2"	2½"	6107021	487,91

Hinweis:

Bohrloch-Stopfen und Kappe sind auch einzeln bestellbar.

Kugelventil-Anbohrarmatur für PE-Rohr, Schweiß-System FRIALEN (Gas)



- Abgang Innengewinde Rp: 1½"
- Bauart Brücke: Schweiß-System FRIALEN
- obere Anbohrung

für Hauptrohr d	Artikelnummer	Preis €
63 mm	1148815	477,34
75 mm	1148816	487,23
90 mm	1148817	493,13
110 mm	1148818	514,80
125 mm	1148831	558,49
160 mm	1148820	590,33
180 mm	1148832	600,34
200 mm	1148833	622,14
225 mm	1148821	643,96
250 – 400 mm	1148839	707,59

Hinweis:

Für Hauptrohr d 250 – 400 mm: Top-Loading.
Größere Dimensionen auf Anfrage.

Kugelventil-Anbohrarmatur für PE-Rohr, Schweiß-System ELGEF Plus (Gas)

- Abgang Innengewinde Rp: 1½"
- Bauart Brücke: Schweiß-System ELGEF Plus
- obere Anbohrung

für Hauptrohr d	Artikelnummer	Preis €
63 mm	1150415	359,93
75 mm	1150416	367,94
90 mm	1150417	367,94
110 mm	1150418	367,94
125 mm	1150431	377,86
140 mm	1150419	387,63
160 mm	1150420	413,70
180 mm	1150432	429,46
200 mm	1150433	437,63
225 mm	1150421	465,19
250 mm	1150435	508,88



Kugel-Anbohrarmatur für PE-Rohr, Schweiß-System FRIALEN (Gas)

- Abgang Innengewinde Rp: 1½"
- Bauart Brücke: Schweiß-System FRIALEN
- obere Anbohrung

für Hauptrohr d	Artikelnummer	Preis €
63 mm	1148715	421,15
75 mm	1148716	430,98
90 mm	1148717	437,07
110 mm	1148718	459,21
125 mm	1148731	503,50
160 mm	1148720	535,51
180 mm	1148732	545,37
200 mm	1148733	567,52
225 mm	1148721	589,77
250 – 400 mm	1148739	654,93



Hinweis:

Für Hauptrohr d 250 – 400 mm: Top-Loading.
Größere Dimensionen auf Anfrage.

Kugel-Anbohrarmatur für PE-Rohr, Schweiß-System ELGEF Plus (Gas)



- Abgang Innengewinde Rp: 1½"
- Bauart Brücke: Schweiß-System ELGEF Plus
- obere Anbohrung

für Hauptrohr d	Artikelnummer	Preis €
63 mm	1150315	302,86
75 mm	1150316	310,68
90 mm	1150317	310,68
110 mm	1150318	320,80
125 mm	1150331	330,81
140 mm	1150319	356,87
160 mm	1150320	372,79
180 mm	1150332	380,91
200 mm	1150333	409,13
225 mm	1150321	453,01
250 mm	1150335	495,27

Blasensetzschelle für PE-Rohr, Schweiß-System ELGEF Plus



- Ausstattung: mit Bohrloch-Stopfen und Kunststoff-Schutzkappe
- Bauart Brücke: Schweiß-System ELGEF Plus
- Innengewinde G: 2"
- Außengewinde G: 2½"

für Hauptrohr d	Artikelnummer	Preis €
75 mm	6107416	220,22
90 mm	6107417	220,22
110 mm	6107418	227,70
140 mm	6107419	264,53
160 mm	6107420	279,22
225 mm	6107421	319,60
125 mm	6107431	235,04
180 mm	6107432	294,03
200 mm	6107433	303,22

Hinweis:

Bohrloch-Stopfen und Kappe sind auch einzeln bestellbar.

Multi-Druckanbohrventil-Kit für PE-Rohr, Schweiß-System ELGEF Plus (Gas)

- Abgang d: 32 mm
- Bauart Brücke: Schweiß-System ELGEF Plus
- obere Anbohrung

für Hauptrohr d	Artikelnummer	Preis €
63 mm	1123090	282,75
75 mm	1123094	288,20
90 mm	1123098	288,20
110 mm	1123102	297,39
125 mm	1123106	306,70
140 mm	1123110	332,80
160 mm	1123114	340,12
180 mm	1123118	347,44
200 mm	1123122	371,27
225 mm	1123126	408,16
250 mm	1123130	480,28



Multi-Druckanbohrventil-Kit für PE-Rohr, Schweiß-System ELGEF Plus (Gas)

- Abgang d: 40 mm
- Bauart Brücke: Schweiß-System ELGEF Plus
- obere Anbohrung

für Hauptrohr d	Artikelnummer	Preis €
63 mm	1123091	282,75
75 mm	1123095	288,20
90 mm	1123099	288,20
110 mm	1123103	297,39
125 mm	1123107	306,70
140 mm	1123111	332,80
160 mm	1123115	340,12
180 mm	1123119	347,44
200 mm	1123123	371,27
225 mm	1123127	408,16
250 mm	1123131	480,28



Multi-Druckanbohrventil-Kit für PE-Rohr, Schweiß-System ELGEF Plus (Gas)



- Abgang d: 50 mm
- Bauart Brücke: Schweiß-System ELGEF Plus
- obere Anbohrung

für Hauptrohr d	Artikelnummer	Preis €
63 mm	1123092	291,93
75 mm	1123096	297,39
90 mm	1123100	297,39
110 mm	1123104	306,70
125 mm	1123108	316,03
140 mm	1123112	341,86
160 mm	1123116	349,19
180 mm	1123120	356,36
200 mm	1123124	380,58
225 mm	1123128	417,59
250 mm	1123132	489,62

Multi-Druckanbohrventil-Kit für PE-Rohr, Schweiß-System ELGEF Plus (Gas)



- Abgang d: 63 mm
- Bauart Brücke: Schweiß-System ELGEF Plus
- obere Anbohrung

für Hauptrohr d	Artikelnummer	Preis €
63 mm	1123093	291,93
75 mm	1123097	297,39
90 mm	1123101	297,39
110 mm	1123105	306,70
125 mm	1123109	316,03
140 mm	1123113	341,86
160 mm	1123117	349,19
180 mm	1123121	356,36
200 mm	1123125	380,58
225 mm	1123129	417,59
250 mm	1123133	489,62

Multi-Druckanbohrventil für PE-Rohr, Schweiß-System ELGEF Plus (Gas)

- Abgang d: 32 mm
- Bauart Brücke: Schweiß-System ELGEF Plus
- obere Anbohrung

für Hauptrohr d	Artikelnummer	Preis €
63 mm	1123415	253,19
75 mm	1123416	258,77
90 mm	1123417	258,77
110 mm	1123418	267,97
125 mm	1123419	277,29
140 mm	1123420	303,26
160 mm	1123421	310,44
180 mm	1123422	317,88
200 mm	1123423	341,86
225 mm	1123424	378,87
250 mm	1123425	465,92



Multi-Druckanbohrventil für PE-Rohr, Schweiß-System ELGEF Plus (Gas)

- Abgang d: 40 mm
- Bauart Brücke: Schweiß-System ELGEF Plus
- obere Anbohrung

für Hauptrohr d	Artikelnummer	Preis €
63 mm	1123015	265,98
75 mm	1123016	271,57
90 mm	1123017	271,57
110 mm	1123018	280,75
125 mm	1123019	290,06
140 mm	1123020	316,03
160 mm	1123021	323,49
180 mm	1123022	330,67
200 mm	1123023	354,75
225 mm	1123024	391,78
250 mm	1123025	463,66



Kugelhahn-Anbohrarmatur für AZ-, Guss- und Stahl-Rohr (Abwasser)



- Ausführung: PE-Anschlussstutzen d 50 mm für PE-Muffen / Muffen-Schweißung
- Bauart Brücke: Guss
- seitliche Anbohrung

für Hauptrohr DN	Artikelnummer	Preis €
50	1504600	406,34
65	1504601	406,34
80	1504602	410,11
100	1504603	415,66
125	1504604	421,32
150	1504605	424,97
175	1504606	434,15
200/225	1504607	434,15
250/275	1504608	458,31
300	1504609	478,64
350	1504610	534,13
400	1504611	534,13
450	1504612	571,13
500	1504613	571,13

Hinweis: Lieferung erfolgt mit Markierungsscheibe »Abwasser« und Bodenplatte.

Kugelhahn-Anbohrarmatur für AZ-, Guss- und Stahl-Rohr (Abwasser)



- Ausführung: Langer PE-Anschlussstutzen d 50 mm für PE-Überschiebkupplungen
- Bauart Brücke: Guss
- seitliche Anbohrung

für Hauptrohr DN	Artikelnummer	Preis €
50	1504630	409,64
65	1504631	409,64
80	1504632	413,44
100	1504633	418,97
125	1504634	424,66
150	1504635	428,00
175	1504636	437,34
200/225	1504637	437,34
250/275	1504638	461,48
300	1504639	481,85
350	1504640	537,46
400	1504641	537,46
450	1504642	574,18
500	1504643	574,18

Hinweis: Lieferung erfolgt mit Markierungsscheibe »Abwasser« und Bodenplatte.

Kugelhahn-Anbohrarmatur für AZ-, Guss- und Stahl-Rohr (Abwasser)

- Ausführung: PVC-Innengewinde Rp 1½", passend für EWE-O-Ring-System
- Bauart Brücke: Guss
- seitliche Anbohrung

für Hauptrohr DN	Artikelnummer	Preis €
50	1504660	406,34
65	1504661	406,34
80	1504662	410,11
100	1504663	415,66
125	1504664	421,32
150	1504665	424,97
175	1504666	434,15
200/225	1504667	434,15
250/275	1504668	458,31
300	1504669	478,64
350	1504670	534,13
400	1504671	534,13
450	1504672	571,13
500	1504673	571,13

Hinweis: Lieferung erfolgt mit Markierungsscheibe »Abwasser« und Bodenplatte.



Kugelhahn-Anbohrarmatur für PE-Rohr, Schweiß-System ELGEF Plus (Abwasser)

- Ausführung: PVC-Innengewinde Rp 1½", passend für EWE-O-Ring-System
- Bauart Brücke: Schweiß-System ELGEF Plus
- seitliche Anbohrung

für Hauptrohr d	Artikelnummer	Preis €
63 mm	1541015	411,73
75 mm	1541016	417,96
90 mm	1541017	420,18
110 mm	1541018	422,26
140 mm	1541019	455,74
160 mm	1541020	480,79
225 mm	1541021	543,35
125 mm	1541031	443,15
180 mm	1541032	487,02
200 mm	1541033	511,92

Hinweis: Lieferung erfolgt mit Markierungsscheibe »Abwasser« und Bodenplatte.



Kugelhahn-Anbohrarmatur für PE-Rohr, Schweiß-System ELGEF Plus (Abwasser)



- Ausführung: PE-Anschlussstutzen d 50 mm für PE-Muffen / Muffen-Schweißung
- Bauart Brücke: Schweiß-System ELGEF Plus
- seitliche Anbohrung

für Hauptrohr d	Artikelnummer	Preis €
63 mm	1542001	411,73
75 mm	1542003	417,96
90 mm	1542005	420,18
110 mm	1542007	422,26
125 mm	1542009	443,15
140 mm	1542011	455,74
160 mm	1542013	480,79
180 mm	1542015	487,02
200 mm	1542017	511,92
225 mm	1542019	543,35

Hinweis: Lieferung erfolgt mit Markierungsscheibe »Abwasser« und Bodenplatte.

Kugelhahn-Anbohrarmatur für PE-Rohr, Schweiß-System ELGEF Plus (Abwasser)



- Ausführung: Langer PE-Anschlussstutzen d 50 mm für PE-Überschiebkupplungen
- Bauart Brücke: Schweiß-System ELGEF Plus
- seitliche Anbohrung

für Hauptrohr d	Artikelnummer	Preis €
63 mm	1543002	415,04
75 mm	1543004	421,26
90 mm	1543006	423,51
110 mm	1543008	425,58
125 mm	1543010	446,18
140 mm	1543012	458,92
160 mm	1543014	483,96
180 mm	1543016	490,20
200 mm	1543018	515,25
225 mm	1543020	546,37

Hinweis: Lieferung erfolgt mit Markierungsscheibe »Abwasser« und Bodenplatte.

Kugelhahn-Anbohrarmatur für PE-Rohr, Schweiß-System FRIALEN (Abwasser)

- Ausführung: PVC-Innengewinde Rp 1½", passend für EWE-O-Ring-System
- Bauart Brücke: Schweiß-System FRIALEN
- seitliche Anbohrung

für Hauptrohr d	Artikelnummer	Preis €
90 mm	1541517	551,78
110 mm	1541518	566,32
160 mm	1541520	649,91
225 mm	1541521	685,34
125 mm	1541531	622,78
180 mm	1541532	651,99
200 mm	1541533	676,91

Hinweis: Lieferung erfolgt mit Markierungsscheibe »Abwasser« und Bodenplatte.



Kugelhahn-Anbohrarmatur für PE-Rohr, Schweiß-System FRIALEN (Abwasser)

- Ausführung: PE-Anschlussstutzen d 50 mm für PE-Muffen / Muffen-Schweißung
- Bauart Brücke: Schweiß-System FRIALEN
- seitliche Anbohrung

für Hauptrohr d	Artikelnummer	Preis €
90 mm	1542505	551,78
110 mm	1542507	566,32
125 mm	1542509	622,78
160 mm	1542513	649,91
180 mm	1542515	651,99
200 mm	1542517	676,91
225 mm	1542519	685,34

Hinweis: Lieferung erfolgt mit Markierungsscheibe »Abwasser« und Bodenplatte.



Kugelhahn-Anbohrarmatur für PE-Rohr, Schweiß-System FRIALEN (Abwasser)



- Ausführung: Langer PE-Anschlussstutzen d 50 mm für PE-Überschiebkupplungen
- Bauart Brücke: Schweiß-System FRIALEN
- seitliche Anbohrung

für Hauptrohr d	Artikelnummer	Preis €
90 mm	1543506	554,83
110 mm	1543508	569,36
125 mm	1543510	625,97
160 mm	1543514	653,08
180 mm	1543516	655,01
200 mm	1543518	680,21
225 mm	1543520	688,39

Hinweis: Lieferung erfolgt mit Markierungsscheibe »Abwasser« und Bodenplatte.

Kugelhahn-Anbohrarmatur für PVC-Rohr (Abwasser)



- Ausführung: PE-Anschlussstutzen d 50 mm für PE-Muffen / Muffen-Schweißung
- Bauart Brücke: PVC
- seitliche Anbohrung

für Hauptrohr DN	Artikelnummer	Preis €
50	1546001	405,64
65	1546003	407,43
80	1546005	409,64
100	1546007	411,73
125	1546011	438,99
150	1546013	460,02
200	1546019	518,29

Hinweis: Lieferung erfolgt mit Markierungsscheibe »Abwasser« und Bodenplatte.

Kugelhahn-Anbohrarmatur für PVC-Rohr (Abwasser)

- Ausführung: Langer PE-Anschlussstutzen d 50 mm für PE-Überschiebkupplungen
- Bauart Brücke: PVC
- seitliche Anbohrung

für Hauptrohr DN	Artikelnummer	Preis €
50	1547002	408,55
65	1547004	410,76
80	1547006	412,70
100	1547008	415,04
125	1547012	442,16
150	1547014	462,93
200	1547020	521,48

Hinweis: Lieferung erfolgt mit Markierungsscheibe »Abwasser« und Bodenplatte.



Kugelhahn-Anbohrarmatur für PVC-Rohr (Abwasser)

- Ausführung: PVC-Innengewinde Rp 1½", passend für EWE-O-Ring-System
- Bauart Brücke: PVC
- seitliche Anbohrung

für Hauptrohr DN	Artikelnummer	Preis €
50	1545015	405,64
65	1545016	407,43
80	1545017	409,64
100	1545018	411,73
125	1545019	438,99
150	1545020	460,02
200	1545021	518,29

Hinweis: Lieferung erfolgt mit Markierungsscheibe »Abwasser« und Bodenplatte.



Erdabsperrarmaturen



Gartenhydranten



Gartenhydrant DN 25

- Abgang: Steigrohr-Anschluss Bajonett für Gartenstandrohr DN 25
- Eingang Rp: 1"
- Gartenventil mit Entleerung unten
- Inklusive Sickerpackung

Rohrdeckung	Artikelnummer	Preis €
0,60 m	1101451	532,03
0,75 m	1101452	532,03
0,90 m	1101453	532,03
1,00 m	1101454	485,68
1,25 m	1101455	496,42
1,50 m	1101456	506,46
1,00 – 1,50 verstellbar	1101450	642,94

Gartenhydrant DN 40

Eingang	Abgang	Rohrdeckung	Artikelnummer	Preis €
Rp 2"	Bajonett	1,00 m	1101436	910,49
Rp 2"	Bajonett	1,25 m	1101437	941,67
Rp 2"	Bajonett	1,50 m	1101438	960,37
Rp 2"	Bajonett	1,75 m	1101439	991,55
Rp 2"	Rp 2"	1,00 m	1101441	841,54
Rp 2"	Rp 2"	1,25 m	1101442	885,83
Rp 2"	Rp 2"	1,50 m	1101443	930,11
Rp 2"	Rp 2"	1,75 m	1101444	947,55
Flansch DN 50	Bajonett	1,00 m	1101414	1.235,84
Flansch DN 50	Bajonett	1,25 m	1101415	1.267,02
Flansch DN 50	Bajonett	1,50 m	1101416	1.285,73
Flansch DN 50	Bajonett	1,75 m	1101417	1.316,91
Flansch DN 50	Rp 2"	1,00 m	1101419	1.166,89
Flansch DN 50	Rp 2"	1,25 m	1101420	1.211,18
Flansch DN 50	Rp 2"	1,50 m	1101421	1.255,46
Flansch DN 50	Rp 2"	1,75 m	1101422	1.272,91

Gartenstandrohr DN 25

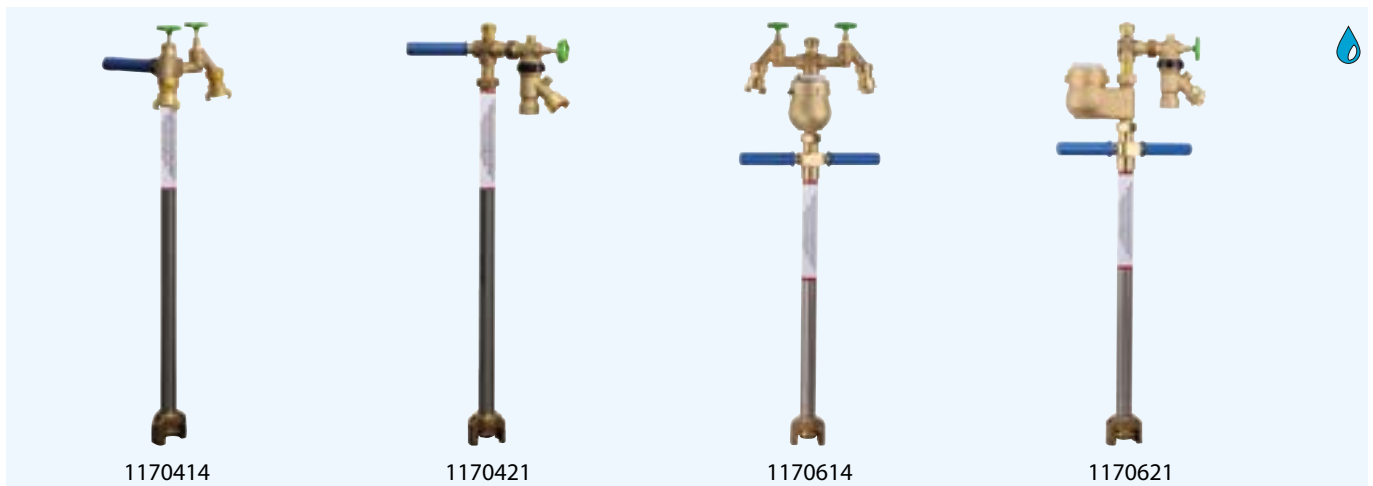

■ Auslaufventile DN 20 mit Geka

Wasserzähler	Abgänge	Sicherungseinrichtung	Artikelnummer	Preis €
ohne WZ Q ₃ 4	1 × Auslaufventil DN 20	mit Rückflussverhinderer	1170411	316,69
ohne WZ Q ₃ 4	2 × Auslaufventil DN 20	mit Rückflussverhinderer	1170414	392,89
ohne WZ Q ₃ 4	3 × Auslaufventil DN 20	mit Rückflussverhinderer	1170497	614,11
ohne WZ Q ₃ 4	1 × Auslaufventil DN 20	mit Systemtrenner BA	1170421	542,02
ohne WZ Q ₃ 4	2 × Auslaufventil DN 20	mit Systemtrenner BA	1170424	845,25
mit WZ Q ₃ 4	1 × Auslaufventil DN 20	mit Rückflussverhinderer	1170611	527,44
mit WZ Q ₃ 4	2 × Auslaufventil DN 20	mit Rückflussverhinderer	1170614	603,78
mit WZ Q ₃ 4	3 × Auslaufventil DN 20	mit Rückflussverhinderer	1170616	850,51
mit WZ Q ₃ 4	1 × Auslaufventil DN 20	mit Systemtrenner BA	1170621	753,33
mit WZ Q ₃ 4	2 × Auslaufventil DN 20	mit Systemtrenner BA	1170624	1.056,53
mit WZ Q ₃ 4	3 × Auslaufventil DN 20	mit Systemtrenner BA	1170626	1.541,83
mit WZ Q ₃ 4	4 × Auslaufventil DN 20	mit Systemtrenner BA	1170627	1.840,96

Hinweis:

Gartenstandrohre DN 25 sind nur für Gartenhydranten DN 25 einsetzbar.

Die Gartenstandrohre mit Systemtrenner BA sind zusätzlich mit Feinsieb ausgestattet.

Gartenstandrohr DN 40



■ Auslaufventile DN 20 mit Geka

Wasserzähler	Abgänge	Sicherungseinrichtung	Artikelnummer	Preis €
ohne WZ Q ₃ 4	1 × Auslaufventil DN 20	mit Rückflussverhinderer	1170510	399,10
ohne WZ Q ₃ 4	2 × Auslaufventil DN 20	mit Rückflussverhinderer	1170511	461,48
ohne WZ Q ₃ 4	1 × Auslaufventil DN 20	mit Systemtrenner BA	1170512	767,05
ohne WZ Q ₃ 4	2 × Auslaufventil DN 20	mit Systemtrenner BA	1170513	1.035,20
mit WZ Q ₃ 4	1 × Auslaufventil DN 20	mit Rückflussverhinderer	1170515	555,01
mit WZ Q ₃ 4	2 × Auslaufventil DN 20	mit Rückflussverhinderer	1170516	617,38
mit WZ Q ₃ 4	1 × Auslaufventil DN 20	mit Systemtrenner BA	1170517	916,72
mit WZ Q ₃ 4	2 × Auslaufventil DN 20	mit Systemtrenner BA	1170518	1.203,58
ohne WZ Q ₃ 10	1 × C-Abgang DN 40	mit Rückflussverhinderer	1170530	831,90
ohne WZ Q ₃ 10	1 × Auslaufventil DN 20, 1 × C-Abgang DN 40	mit Rückflussverhinderer	1170531	910,49
ohne WZ Q ₃ 10	1 × C-Abgang DN 40	mit Systemtrenner BA	1170532	1.658,81
ohne WZ Q ₃ 10	1 × Auslaufventil DN 20, 1 × C-Abgang DN 40	mit Systemtrenner BA	1170533	1.933,20
mit WZ Q ₃ 10	1 × C-Abgang DN 40	mit Rückflussverhinderer	1170535	1.010,25
mit WZ Q ₃ 10	1 × Auslaufventil DN 20, 1 × C-Abgang DN 40	mit Rückflussverhinderer	1170536	1.085,09
mit WZ Q ₃ 10	1 × C-Abgang DN 40	mit Systemtrenner BA	1170537	1.820,95
mit WZ Q ₃ 10	1 × Auslaufventil DN 20, 1 × C-Abgang DN 40	mit Systemtrenner BA	1170538	2.082,87

Hinweis:

Gartenstandrohre DN 40 sind nur für Gartenhydrant DN 40 einsetzbar.

Die Gartenstandrohre mit Systemtrenner BA sind zusätzlich mit Feinfilter ausgestattet.

Wir fertigen auch Gartenstandrohre DN 40 nach Wunsch:

- ohne WZ / mit WZ
- Q₃ 4 / Q₃ 10
- mit Rückflussverhinderer / mit Systemtrenner BA
- 3 – 7 Auslaufventile nach Wunsch

Straßenkappe



Artikel	Artikelnummer	Preis €
Straßenkappe, ähnlich DIN4055, Aufschrift: EWE-Gartenhydrant	6160099	122,29
Tragplatte für Straßenkappe DIN 4055	6160085	32,33
Straßenkappen-Deckel für Kappen DIN 4055, Aufschrift: EWE-Gartenhydrant	6160098	48,00

Gartenventil DN 25 und Zubehör



Hinweis:

#5102089 Das Gartenventil ist nicht im Lieferumfang enthalten!

Der Sickerschlauch dient als Alternative zur Sickerpackung und sorgt für eine sichere Entleerung der nachgeschalteten Rohrleitungen.

Artikel	Artikelnummer	Preis €
Gartenventil DN 25 mit Entleerung unten	1101714	281,33
Ersatz-Sickerpackung für Gartenventil #1101714 und #1101713	5102097	37,42
Set Gartenventil DN 25, mit Entleerung unten und Sickerpackung	1101715	312,08
Sickerschlauch für Gartenventil/Gartenhydranten, Anschlussgewinde M22 x1	5102089	59,50

Zubehör für Gartenhydranten und Gartenstandrohre



Artikel	Artikelnummer	Preis €
Fußverschraubung (für DN 25)	1171112	83,11
Blindverschraubung DN 25 für Gartenhydrant	1171312	99,61
Fußverschraubung G 1½" (für DN 40)	1171113	98,53
Blindverschraubung DN 40 für Gartenhydrant	1171322	130,83
Dichtung zur Fuß- und Blindverschraubung DN 25	0095049	2,35
Dichtung zur Fußverschraubung DN 40	0095050	3,68
Bajonettanschluss DN 40 × 2"	2065804	39,09
Führungsscheibe	1171012	80,89
Reparatur-Führungsscheibe G 1"	1171212	186,41
Feinsieb für Standrohrfuß DN 25, ab 2015	0069065	2,48
Feinfilter für Standrohrfuß DN 40	1176016	180,23
Sicherungsring für Feinsieb DN 25, ab 2015	4070459	2,31
Sicherungsring für Feinfilter DN 40	4070462	11,16

Garten-Wasserbox Rp 1" für Sommerleitungen

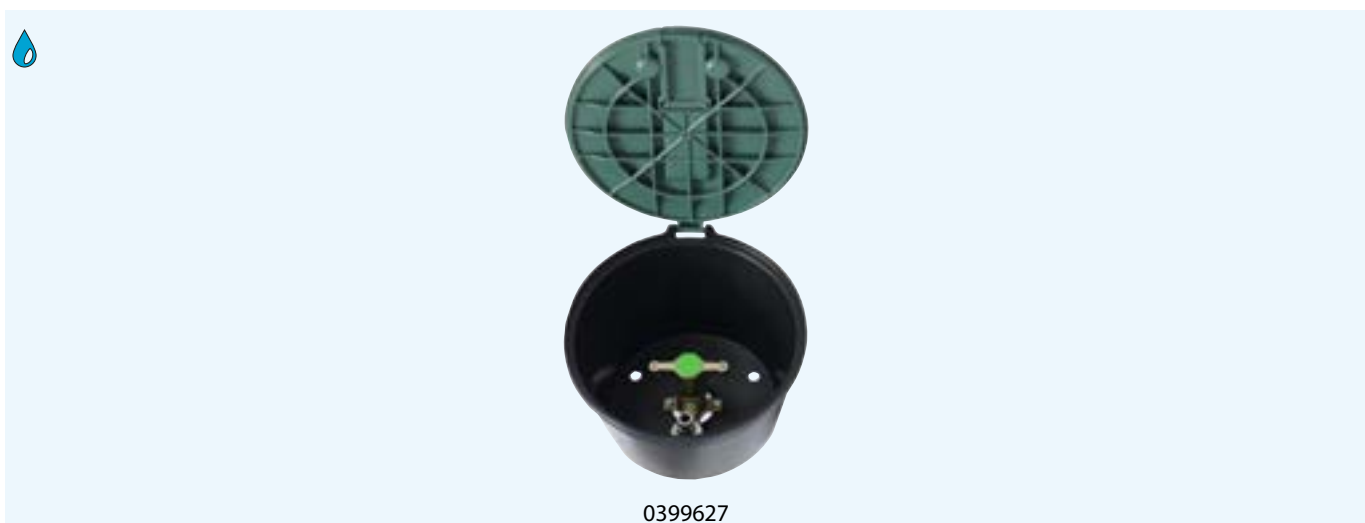

Artikel	Artikelnummer	Preis €
Garten-Wasserbox Rp 1" für Sommerleitungen	0399627	103,87

Trinkwasser-Befüllhydrant, DB-Ausführung



1101495

1101490

Die Trinkwasser-Befüllhydranten, DB-Ausführung entsprechen den »Anforderungen an das Betreiben von ortsfesten/ mobilen Anlagen zur Trinkwasser-Befüllung von Schienenfahrzeugen« des Eisenbahn-Bundesamtes.

Artikel	Artikelnummer	Preis €
Trinkwasser-Befüllhydrant, DB-Ausführung, mit selbsttätiger Entleerung	1101495	1.124,36
Trinkwasser-Befüllhydrant, DB-Ausführung kurz, für den Hallen- und Innenbereich	1101490	2.823,21

Zubehör für Trinkwasser-Befüllhydrant, DB-Ausführung



1101485

5046199

7000308

7000309

Artikel	Artikelnummer	Preis €
DB-Befüllschlauchleitung, DN 25, 20 m, mit Armaturen	1101485	2.188,88
DB-Verschlusskappe als Ersatzteil für Schlauchleitung	5046199	20,09
Aufkleber „EWE-Trinkwasser-Befüllhydrant, DB“	7000308	5,90
Aufkleber „Befüllungsanlage für Trinkwasseranlagen“	7000309	4,13

Hinweis: Die DB-Befüllschlauchleitung #1101485 ist wegen Lieferproblemen beim Hersteller aktuell nicht lieferbar! Laut Hersteller ist eine Wiederaufnahme der Produktion im 1. Quartal 2024 geplant.

PE-Abzweige

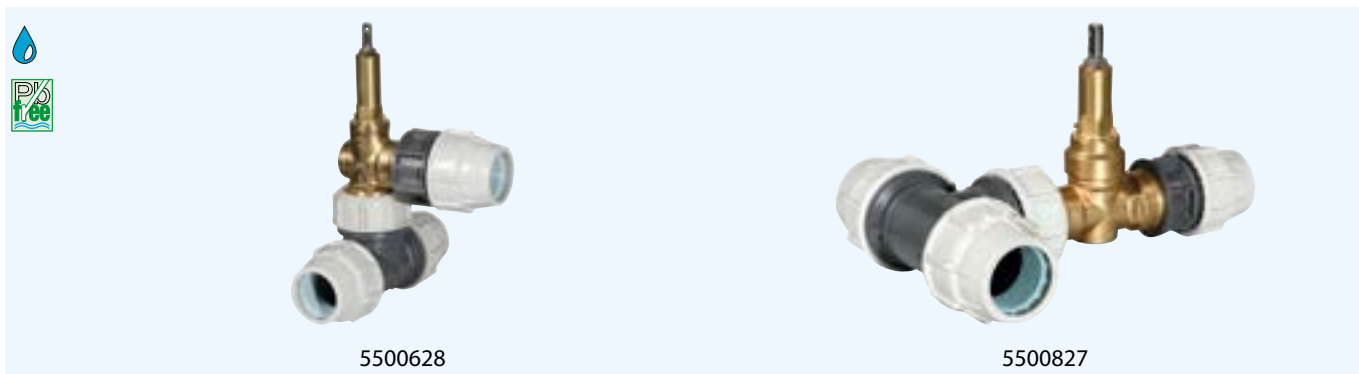

PE-Abzweig mit Eckventil

Abgang für PE-Rohr d	Durchgang für PE-Rohr d	Artikelnummer	Preis €
32 mm SDR 11	40 mm SDR 11	5500628	248,58
40 mm SDR 11	40 mm SDR 11	5500629	253,01
32 mm SDR 11	50 mm SDR 11	5500632	295,54
40 mm SDR 11	50 mm SDR 11	5500633	307,22
50 mm SDR 11	50 mm SDR 11	5500634	342,51
32 mm SDR 11	63 mm SDR 11	5500636	352,18
40 mm SDR 11	63 mm SDR 11	5500637	361,44
50 mm SDR 11	63 mm SDR 11	5500638	373,26
63 mm SDR 11	63 mm SDR 11	5500639	519,80

PE-Abzweig mit Kolbenschieber

Abgang für PE-Rohr d	Durchgang für PE-Rohr d	Artikelnummer	Preis €
32 mm SDR 11	32 mm SDR 11	5500827	244,12
32 mm SDR 11	40 mm SDR 11	5500828	248,58
40 mm SDR 11	40 mm SDR 11	5500829	253,01
32 mm SDR 11	50 mm SDR 11	5500832	295,54
40 mm SDR 11	50 mm SDR 11	5500833	307,22
50 mm SDR 11	50 mm SDR 11	5500834	342,51
32 mm SDR 11	63 mm SDR 11	5500836	352,18
40 mm SDR 11	63 mm SDR 11	5500837	361,44
50 mm SDR 11	63 mm SDR 11	5500838	373,26
63 mm SDR 11	63 mm SDR 11	5500839	519,80

Kolbenschieber



Muffen-Kolbenschieber mit Innengewinde

Anschluss Rp	Modell	Artikelnummer	Preis €
1"	25 mm	1102108	190,54
1¼"	32 mm	1102109	229,88
1½"	40 mm	1102110	273,61
2"	50 mm	1102111	298,49

PE-Kolbenschieber mit Innengewinde

Abgang für PE-Rohr d	Anschluss Rp	Modell	Artikelnummer	Preis €
32 mm SDR 11	1"	25 mm	1104100	200,17
40 mm SDR 11	1¼"	32 mm	1104101	246,69
50 mm SDR 11	1½"	40 mm	1104102	297,16
63 mm SDR 11	2"	50 mm	1104103	329,60

Kolbenschieber mit Innen- und Außengewinde

Eingang Außengewinde R	Ausgang Innengewinde Rp	Artikelnummer	Preis €
1¼"	1"	1103145	180,82
1½"	1¼"	1103146	214,52
2"	1½"	1103147	261,70
2½"	2"	1103148	388,42
2"	2"	1103150	332,70

PE-Kolbenschieber

PE Anschluss d	Modell	Artikelnummer	Preis €
32 × 32 mm SDR 11	25 mm	1111508	318,48
40 × 40 mm SDR 11	32 mm	1111509	378,87
50 × 50 mm SDR 11	40 mm	1111510	442,28
63 × 63 mm SDR 11	50 mm	1111511	541,70

Absperrkugelhahn Wasser



1101915



1111912

■ Modell : 40 mm

Anschluss

Innengewinde Rp: 1½" × 1½"

Artikelnummer

Preis €

	1101915	246,21
PE 32 × 32 mm SDR 11	1111912	368,98
PE 40 × 40 mm SDR 11	1111913	390,62
PE 50 × 50 mm SDR 11	1111914	550,39
PE 63 × 63 mm SDR 11	1111915	642,47

Ausblasarmatur mit Flansch- oder Gewindeabgang



Anschluss AG: 1½"

Rohrdeckung	Steigrohr d	Anschluss	Artikelnummer	Preis €
0,60 – 1,00 m	63 mm	Gewindeabgang IG 1", mit Stopfen	5103512	407,62
0,60 – 1,00 m	63 mm	Gewindeabgang IG 2", mit Stopfen	5103515	422,62
0,60 – 1,00 m	63 mm	Flanschabgang DN 50, mit Blindflansch	5104515	460,46

Typ +GF+, für ELGEF Plus Anschlusschellen 63 – 225

Rohrdeckung	Steigrohr d	Anschluss	Artikelnummer	Preis €
0,60 – 1,00 m	40 mm	Flanschabgang DN 50, mit Blindflansch	5104013	629,93
0,90 – 1,30 m	40 mm	Gewindeabgang IG 2", mit Stopfen	5103013	592,52
0,60 – 1,00 m	40 mm	Gewindeabgang IG 2", mit Stopfen	5103014	592,52

Hinweis: Passende Kugel-Ventil-Anbohrarmaturen mit 1½" Innengewinde finden Sie im Kapitel »Anbohrarmaturen«.

ELGEF Plus Anschlusschelle



5110815

■ Abgang für PE-Rohr d: 63

für Hauptrohr d	Artikelnummer	Preis €
63 mm	5110815	64,38
75 mm	5110816	74,02
90 mm	5110817	74,16
110 mm	5110818	87,50
125 mm	5110831	107,16
140 mm	5110819	151,60
160 mm	5110820	171,81
180 mm	5110832	185,31
200 mm	5110833	228,37
225 mm	5110821	244,61

Abwasser-Absperrarmatur



1500014



1500514



1501014

PE Anschluss d	Ausführung	Artikelnummer	Preis €
50 mm	beiderseits mit PE-Anschlussstutzen	1500014	376,43
50 mm	beiderseits mit langen PE-Anschlussstutzen	1500514	382,53
63/50 mm	einerseits PE-Anschlussstutzen 45°, für Schräg-Abzweige 45°/d63, andererseits langer PE-Anschlussstutzen	1501014	397,21

Hinweis: Lieferung erfolgt mit Markierungsscheibe »Abwasser« und Bodenplatte.

Einbaugarnituren, Schlüsselstangenverlängerungen



Einbaugarnitur, starre Ausführung



■ Lieferung erfolgt stets mit Sandscheibe und Niro-Kerbstift.

Rohrdeckung	Anbohrung	Sonstiges	Artikelnummer	Preis €
1,00 m	obere Anbohrung	–	6150131	33,80
1,25 m	obere Anbohrung	–	6150132	33,80
1,50 m	obere Anbohrung	–	6150133	33,80
bis 1,50 m	obere Anbohrung	mit Vierkant- Schlüsselstange 14/14 mm	6151833	33,80

Teleskop-Einbaugarnitur, stufenlos verstellbar



■ Lieferung erfolgt stets mit Sandscheibe und Niro-Kerbstift.

Rohrdeckung	Material	Sonstiges	Artikelnummer	Preis €
0,60 – 1,00 m	feuerverzinkter Stahl	Multi-Teleskop	6151580	113,35
0,60 – 1,00 m	feuerverzinkter Stahl	Multi-Teleskop, mit gelber Markierungskappe	6151581	113,35
0,75 – 1,00 m	feuerverzinkter Stahl	–	6151595	68,20
0,90 – 1,30 m	feuerverzinkter Stahl	–	6151591	68,20
1,00 – 1,50 m	feuerverzinkter Stahl	–	6151596	68,20
1,20 – 1,80 m	feuerverzinkter Stahl	–	6151597	70,48
1,30 – 2,00 m	feuerverzinkter Stahl	–	6151598	72,60
1,40 – 2,30 m	feuerverzinkter Stahl	–	6151599	72,60
1,70 – 2,70 m	feuerverzinkter Stahl	–	6151594	113,35
0,75 – 1,00 m	Edelstahl	–	6151570	99,13
1,00 – 1,50 m	Edelstahl	–	6151573	103,08
1,20 – 1,80 m	Edelstahl	–	6151574	106,99
1,40 – 2,30 m	Edelstahl	–	6151576	118,94
1,70 – 2,70 m	Edelstahl	–	6151577	160,22

Teleskop-Einbaugarnitur, andere Ausführungen

- Lieferung erfolgt stets mit Sandscheibe und Niro-Kerbstift.
- Material: feuerverzinkter Stahl

Rohrdeckung	Ausführung	Sonstiges	Artikelnummer	Preis €
0,60 – 1,00 m	Schweiz, Vierkant 20 mm	Multi-Teleskop	6151585	113,35
0,90 – 1,30 m	Schweiz, Vierkant 20 mm	–	6151544	68,96
0,75 – 1,00 m	Schweiz, Vierkant 20 mm	–	6151545	68,96
1,00 – 1,50 m	Schweiz, Vierkant 20 mm	–	6151546	68,96
1,30 – 2,00 m	Schweiz, Vierkant 20 mm	–	6151548	68,96
1,40 – 2,30 m	Schweiz, Vierkant 20 mm	–	6151549	90,26
0,90 – 1,30 m	mit Schnellspannmuffe	–	6153594	68,20
0,75 – 1,00 m	mit Schnellspannmuffe	–	6153595	68,20
1,00 – 1,50 m	mit Schnellspannmuffe	–	6153596	68,20
1,20 – 1,80 m	mit Schnellspannmuffe	–	6153597	70,48
1,30 – 2,00 m	mit Schnellspannmuffe	–	6153598	72,60
1,40 – 2,30 m	mit Schnellspannmuffe	–	6153599	72,60



Kit-Teleskop-Einbaugarnitur

- Lieferung erfolgt stets mit Sandscheibe und Niro-Kerbstift.

Rohrdeckung	Ausführung	Sonstiges	Artikelnummer	Preis €
0,60 – 1,00 m	Kit-System	Multi-Teleskop	6151340	133,58
0,90 – 1,30 m	Kit-System	–	6151345	86,18
1,00 – 1,50 m	Kit-System	–	6151346	86,18
1,20 – 1,80 m	Kit-System	–	6151347	89,49
0,60 – 1,00 m	Kit-System, mit Schnellspannmuffe	–	6153340	158,95
0,90 – 1,30 m	Kit-System, mit Schnellspannmuffe	–	6153345	111,56
1,00 – 1,50 m	Kit-System, mit Schnellspannmuffe	–	6153346	111,56
1,20 – 1,80 m	Kit-System, mit Schnellspannmuffe	–	6153347	114,85



Zubehör für Kit-Teleskop-Einbaugarnitur



Artikel	Artikelnummer	Preis €
Aufsatz für Kit-Teleskop-Einbaugarnitur 300 mm	6151350	51,62
Aufsatz für Kit-Teleskop-Einbaugarnitur 500 mm	6151351	56,29
Verlängerung für Kit-Teleskop-Einbaugarnitur 360 mm	6151355	59,63
Verlängerung für Kit-Teleskop-Einbaugarnitur 730 mm	6151356	65,35
Verlängerung für Kit-Teleskop-Einbaugarnitur 1100 mm	6151357	71,53
Demontagezange für Kit-System	6150987	23,86

Schlüsselstangen-Verlängerung für Ventil-Anbohrarmaturen-Einbaugarnituren



■ Vierkantmaß: 12/14 mm

Verlängerung um	Artikelnummer	Preis €
100 mm	6155115	21,87
200 mm	6155119	23,26
300 mm	6155121	24,30
400 mm	6155123	25,35
500 mm	6155125	26,88

Schlüsselstangen-Verlängerung für Schieber-Einbaugarnituren



6155616

■ Vierkantmaß: 27/32 mm

Verlängerung um	Artikelnummer	Preis €
100 mm	6155616	61,13
150 mm	6155617	57,96
200 mm	6155619	64,14
300 mm	6155621	71,26
400 mm	6155623	72,46
500 mm	6155625	73,81

Verschluss- und Verriegelungsscheiben/ Markierungskappen für Einbaugarnituren



5151090

5151091

5151096

5151597

5151599

6150890

6150892

6150999

Artikel	Artikelnummer	Preis €
Verschlusscheibe für +GF+/Druckanbohrventil	5151090	3,02
Verriegelungscheibe für Ventil-Anbohrarmatur	5151091	3,02
Verschlusscheibe für EWE Multi-Druckanbohrventil Red Snap	5151096	5,38
Markierungskappe blau	5151597	1,61
Markierungskappe gelb	5151599	1,68
Markierungsscheibe Abwasser	6150890	6,68
Markierungsstecker »¼-Umdrehung«, für Kera und Kugelhahn-Anbohrarmatur	6150892	2,27
Niro-Kerbstift	6150999	1,25

Mauerdurchführungen



PVC-Futterrohre einzeln



5250312

passend für PE-Rohr Außendurchmesser	Futterrohr Länge	lichter Durchmesser	Artikelnummer	Preis €
32 mm	400 mm	50 mm	5250312	7,56
40 mm	400 mm	58 mm	5250313	8,68
50 mm	400 mm	68 mm	5250314	9,76
63 mm	400 mm	80 mm	5250315	10,74
32 mm	530 mm	50 mm	5250412	8,80
40 mm	530 mm	58 mm	5250413	9,64
50 mm	530 mm	68 mm	5250414	10,89
63 mm	530 mm	80 mm	5250415	11,69
32 mm	1000 mm	50 mm	5250450	17,07
40 mm	1000 mm	58 mm	5250460	19,12
50 mm	1000 mm	68 mm	5250470	23,80
63 mm	1000 mm	80 mm	5250480	26,01
32 mm	3000 mm	50 mm	5250650	40,85
40 mm	3000 mm	58 mm	5250660	42,91
50 mm	3000 mm	68 mm	5250670	49,11
63 mm	3000 mm	80 mm	5250680	55,58

Hinweis:

Futterrohre der Länge 3000 mm sind nicht aufgeweitet!

Es werden mind. 2 Rollringe pro Futterrohr benötigt!

Elastomer-Rollringe einzeln



5250512

passend für PE-Rohr Außendurchmesser	Abmessung	Artikelnummer	Preis €
32 mm	13 × 28 mm	5250512	2,61
40 mm	13 × 35 mm	5250513	3,31
50 mm	13 × 44 mm	5250514	3,71
63 mm	13 × 59 mm	5250515	4,42

Hinweis: Es werden mindestens 2 Rollringe pro Futterrohr benötigt!

PVC-Futterrohr für Dichtungseinsatz

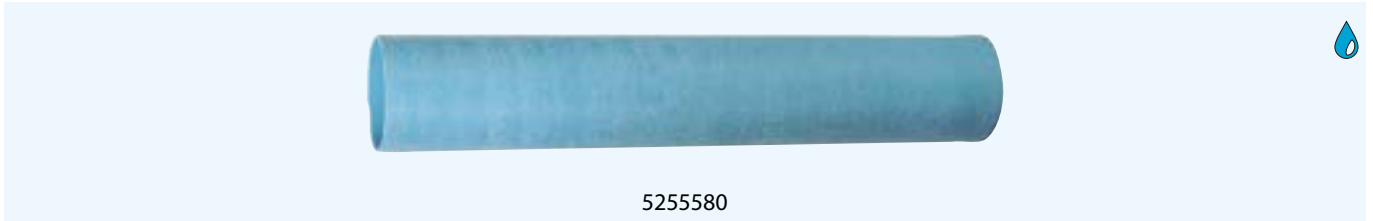

Größe DN	Länge	Artikelnummer	Preis €
80 mm	400 mm	5255580	10,74
80 mm	530 mm	5255581	11,69
100 mm	400 mm	5255600	12,78
100 mm	530 mm	5255601	13,90

Dichtungseinsatz und Pressring für Futterrohr

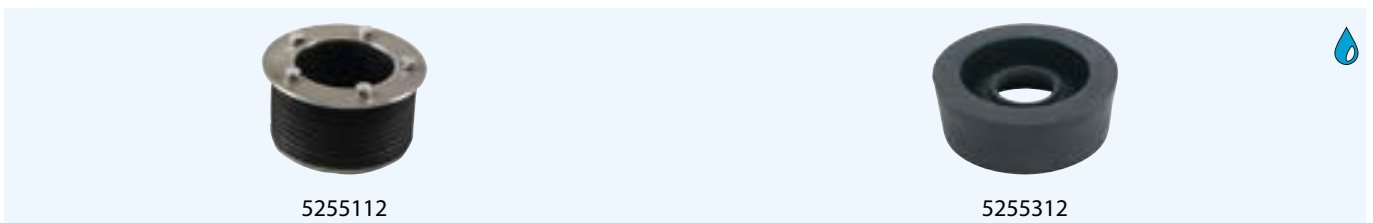

Dichtungseinsatz

für Futterrohr DN	passend für PE-Rohr Außendurchmesser	Artikelnummer	Preis €
80	32 mm	5255012	41,70
80	40 mm	5255013	41,70
80	50 mm	5255014	41,70
100	32 mm	5255112	52,01
100	40 mm	5255113	52,01
100	50 mm	5255114	52,01
100	63 mm	5255115	52,01

Pressring

für Futterrohr DN	passend für PE-Rohr Außendurchmesser	Artikelnummer	Preis €
80	32 40 mm	5255312	10,74
80	50 mm	5255314	10,74
100	32 40 mm	5255412	14,71
100	50 63 mm	5255414	14,71

System-Mauerdurchführung und Verlängerung

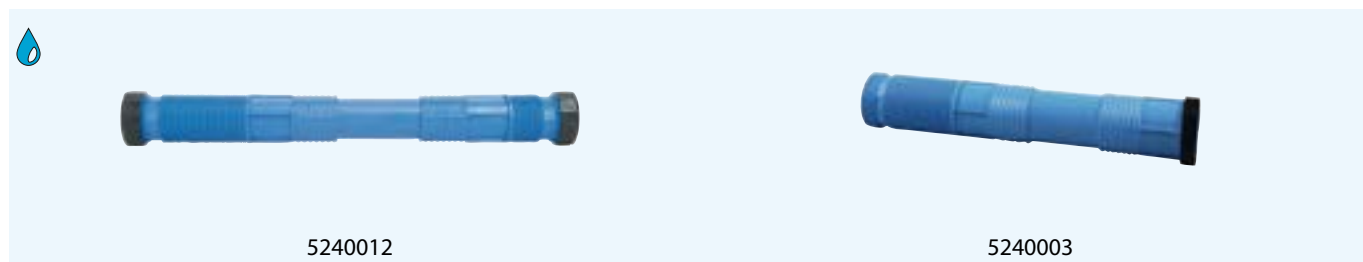

System-Mauerdurchführung

passend für PE-Rohr Außendurchmesser	Abmessung	Artikelnummer	Preis €
32 40 mm	530 mm	5240012	51,62
50 63 mm	530 mm	5240014	93,64

Verlängerung

passend für PE-Rohr Außendurchmesser	Abmessung	Artikelnummer	Preis €
32 40 mm	480 mm	5240003	52,77
50 63 mm	480 mm	5240004	74,08

PE-Einziehdorn



■ passend für System-Mauerdurchführung: 50; 63

für PE-Rohr SDR	für PE-Rohr d	Artikelnummer	Preis €
7,4	20 mm	2209920	56,55
7,4	25 mm	2209925	58,73
7,4	32 mm	2209932	60,81
7,4	40 mm	2209940	67,28
7,4	50 mm	2209950	74,02
11	20 mm	2210020	56,55
11	25 mm	2210025	58,73
11	32 mm	2210032	60,81
11	40 mm	2210040	67,28
11	50 mm	2210050	74,02
11	63 mm	2210063	82,41

System-Mauerdurchführung, vormontiert, starre Ausführung

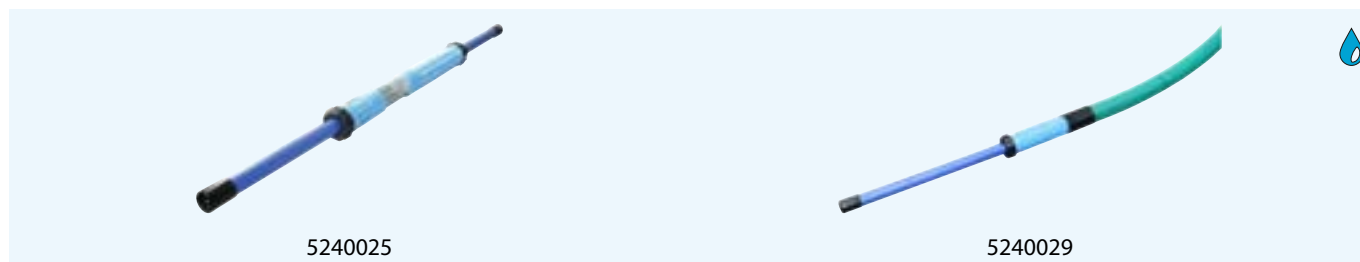

Starre Ausführung

mit PE-Rohr SDR 11 d	Abmessung	Artikelnummer	Preis €
32 mm	1150 mm	5240025	66,53
50 mm	1150 mm	5240027	115,83

Flexible Ausführung

mit PE-Rohr SDR 11 d	Abmessung	Artikelnummer	Preis €
32 mm	4000 mm	5240029	205,82
40 mm	4000 mm	5240030	311,32
50 mm	4000 mm	5240031	320,34
63 mm	4000 mm	5240032	382,66

Flexschlauch



passend für System-Mauerdurchführung	passend für PE-Rohr Außendurchmesser	Durchmesser	Länge	Artikelnummer	Preis €
32 40	32 40 mm	50 mm	nach Wunsch, Preis pro Meter	5240090	18,98
50 63	50 63 mm	75 mm	nach Wunsch, Preis pro Meter	5240091	37,67
32 40	32 40 mm	50 mm	50 m	5240095	799,52
50 63	50 63 mm	75 mm	50 m	5240096	1.486,75

Niro-Schelle und Schrumpfschlauch für Flexschlauch



Artikel	für Flexschlauch	für Mauerdurchführung	Spannweite	Artikelnummer	Preis €
Niro-Schlauchschele	50 mm	32 40 mm	40 – 60 mm	0240075	6,48
Niro-Schlauchschele	75 mm	50 63 mm	70 – 90 mm	0240076	7,44
Schrumpfschlauch	50 mm	32 40 mm		5240097	7,45
Schrumpfschlauch	75 mm	50 63 mm		5240098	10,95

Einbausets für System-Mauerdurchführung



passend für System-Mauerdurchführung	Artikel	für Kernbohrung d	Artikelnummer	Preis €
32 40	Starter-Set für Gießmörtel mit 2 Trichtern	80 – 120 mm	5240060	78,30
50 63	Starter-Set für Gießmörtel mit 2 Trichtern	100 – 140 mm	5240061	104,77
32 40	Einbau-Set für Gießmörtel ohne Trichter	80 – 120 mm	5240080	60,33
50 63	Einbau-Set für Gießmörtel ohne Trichter	100 – 140 mm	5240081	86,85
32 40	Einbau-Set für Expansionsharz	80 – 120 mm	5240070	55,91
50 63	Einbau-Set für Expansionsharz	100 – 140 mm	5240071	82,55

Einbau-Set mit Membran-Injektionssystem und Tangit M3000



- passend für System-Mauerdurchführung: 32; 40
- für Kernbohrung d: 100 mm

Artikel	Artikelnummer	Preis €
starre Ausführung	5240021	239,17
flexible Ausführung	5240020	215,98
flexible Ausführung, mit Dichtlippe, Einsteckversion	5240022	271,44

Hinweis: Montagewerkzeug nicht im Lieferumfang!

Wasserzählerschächte



FLEXORIPP WZ-Schacht, Ausführung Kugelhahn – Kugelhahn



WZ-Abmessung

Gewinde G × Baulänge [mm]	MID Q ₃ [m ³ /h]	Überwurfmutter Wasserzähler G	Ein- und Ausgang am Schacht Rp	Rohrdeckung [m]	Artikelnummer	Preis €
1" × 190 mm	2,5 4	1"	1"	0,75	0396010	981,81
1" × 190 mm	2,5 4	1"	1"	1,00	0396011	981,81
1" × 190 mm	2,5 4	1"	1"	1,25	0396012	1.021,86
1" × 190 mm	2,5 4	1"	1"	1,50	0396013	1.088,67
1" × 190 mm	2,5 4	1"	1"	1,75	0396014	1.188,84
1" × 190 mm	2,5 4	1"	1"	2,00	0396015	1.289,03
1" × 220 mm	2,5 4	1"	1"	0,75	0396040	1.008,51
1" × 220 mm	2,5 4	1"	1"	1,00	0396041	1.008,51
1" × 220 mm	2,5 4	1"	1"	1,25	0396042	1.048,60
1" × 220 mm	2,5 4	1"	1"	1,50	0396043	1.115,37
1" × 220 mm	2,5 4	1"	1"	1,75	0396044	1.215,56
1" × 220 mm	2,5 4	1"	1"	2,00	0396045	1.315,75
1¼" × 175 mm	4 10	1¼"	1"	0,75	0396030	1.008,51
1¼" × 175 mm	4 10	1¼"	1"	1,00	0396031	1.008,51
1¼" × 175 mm	4 10	1¼"	1"	1,25	0396032	1.048,60
1¼" × 175 mm	4 10	1¼"	1"	1,50	0396033	1.115,37
1¼" × 175 mm	4 10	1¼"	1"	1,75	0396034	1.215,56
1¼" × 175 mm	4 10	1¼"	1"	2,00	0396035	1.315,75
1¼" × 260 mm	6,3 10	1¼"	1¼"	0,75	0396020	1.248,95
1¼" × 260 mm	6,3 10	1¼"	1¼"	1,00	0396021	1.248,95
1¼" × 260 mm	6,3 10	1¼"	1¼"	1,25	0396022	1.262,31
1¼" × 260 mm	6,3 10	1¼"	1¼"	1,50	0396023	1.329,12
1¼" × 260 mm	6,3 10	1¼"	1¼"	1,75	0396024	1.429,28
1¼" × 260 mm	6,3 10	1¼"	1¼"	2,00	0396025	1.476,04

Deckel passend für FLEXORIPP, bitte mitbestellen. Ein Betrieb ohne Deckel ist nicht zulässig!

Artikel	Artikelnummer	Preis €
Abdeckhaube, für lastfreie Einbausituation (max. 200 kg)	0396000	87,78
Schachtabdeckung A 15, Deckel und Rahmen, inkl. Schrauben	0396001	234,09
Schachtabdeckung B 125, Deckel und Rahmen, inkl. Schrauben	0396002	321,86
Schachtabdeckung A 15, Deckel und Rahmen, inkl. Stehbolzen und Muttern	0396004	258,60
Schachtabdeckung B 125, Deckel und Rahmen, inkl. Stehbolzen und Muttern	0396005	341,40
Kombischlüssel SW 15 für FLEXORIPP Deckel	0396009	51,32

FLEXORIPP WZ-Schacht, Ausführung Kugelhahn – Druckminderer – Kugelhahn



WZ-Abmessung

Gewinde G × Baulänge [mm]	MID Q ₃ [m ³ /h]	Überwurfmutter Wasserzähler G	Ein- und Ausgang am Schacht Rp	Rohrdeckung [m]	Artikelnummer	Preis €
1" × 190 mm	2,5 4	1"	1"	0,75	0396060	1.182,17
1" × 190 mm	2,5 4	1"	1"	1,00	0396061	1.182,17
1" × 190 mm	2,5 4	1"	1"	1,25	0396062	1.222,25
1" × 190 mm	2,5 4	1"	1"	1,50	0396063	1.289,03
1" × 190 mm	2,5 4	1"	1"	1,75	0396064	1.389,21
1" × 190 mm	2,5 4	1"	1"	2,00	0396065	1.489,39
1" × 220 mm	2,5 4	1"	1"	0,75	0396090	1.208,89
1" × 220 mm	2,5 4	1"	1"	1,00	0396091	1.208,89
1" × 220 mm	2,5 4	1"	1"	1,25	0396092	1.242,28
1" × 220 mm	2,5 4	1"	1"	1,50	0396093	1.309,07
1" × 220 mm	2,5 4	1"	1"	1,75	0396094	1.415,95
1" × 220 mm	2,5 4	1"	1"	2,00	0396095	1.489,39
1¼" × 175 mm	4 10	1¼"	1"	0,75	0396080	1.208,89
1¼" × 175 mm	4 10	1¼"	1"	1,00	0396081	1.208,89
1¼" × 175 mm	4 10	1¼"	1"	1,25	0396082	1.242,28
1¼" × 175 mm	4 10	1¼"	1"	1,50	0396083	1.309,07
1¼" × 175 mm	4 10	1¼"	1"	1,75	0396084	1.415,95
1¼" × 175 mm	4 10	1¼"	1"	2,00	0396085	1.516,12
1¼" × 260 mm	6,3 10	1¼"	1¼"	0,75	0396070	1.422,61
1¼" × 260 mm	6,3 10	1¼"	1¼"	1,00	0396071	1.422,61
1¼" × 260 mm	6,3 10	1¼"	1¼"	1,25	0396072	1.462,69
1¼" × 260 mm	6,3 10	1¼"	1¼"	1,50	0396073	1.529,47
1¼" × 260 mm	6,3 10	1¼"	1¼"	1,75	0396074	1.629,65
1¼" × 260 mm	6,3 10	1¼"	1¼"	2,00	0396075	1.729,83

Deckel passend für FLEXORIPP, bitte mitbestellen. Ein Betrieb ohne Deckel ist nicht zulässig!

Artikel	Artikelnummer	Preis €
Abdeckhaube, für lastfreie Einbausituation (max. 200 kg)	0396000	87,78
Schachtabdeckung A 15, Deckel und Rahmen, inkl. Schrauben	0396001	234,09
Schachtabdeckung B 125, Deckel und Rahmen, inkl. Schrauben	0396002	321,86
Schachtabdeckung A 15, Deckel und Rahmen, inkl. Stehbolzen und Muttern	0396004	258,60
Schachtabdeckung B 125, Deckel und Rahmen, inkl. Stehbolzen und Muttern	0396005	341,40
Kombischlüssel SW 15 für FLEXORIPP Deckel	0396009	51,32

FLEXORIPP WZ-Schacht, Ausführung Kugelhahn – KSR-Ventil



WZ-Abmessung

Gewinde G × Baulänge [mm]	MID Q ₃ [m ³ /h]	Überwurfmutter Wasserzähler G	Ein- und Ausgang am Schacht Rp	Rohrdeckung [m]	Artikelnummer	Preis €
1" × 190 mm	2,5 4	1"	1"	0,75	0396110	1.008,51
1" × 190 mm	2,5 4	1"	1"	1,00	0396111	1.008,51
1" × 190 mm	2,5 4	1"	1"	1,25	0396112	1.048,60
1" × 190 mm	2,5 4	1"	1"	1,50	0396113	1.115,37
1" × 190 mm	2,5 4	1"	1"	1,75	0396114	1.215,56
1" × 190 mm	2,5 4	1"	1"	2,00	0396115	1.315,75
1" × 220 mm	2,5 4	1"	1"	0,75	0396140	1.035,23
1" × 220 mm	2,5 4	1"	1"	1,00	0396141	1.035,23
1" × 220 mm	2,5 4	1"	1"	1,25	0396142	1.075,31
1" × 220 mm	2,5 4	1"	1"	1,50	0396143	1.148,79
1" × 220 mm	2,5 4	1"	1"	1,75	0396144	1.242,28
1" × 220 mm	2,5 4	1"	1"	2,00	0396145	1.342,46
1¼" × 175 mm	4 10	1¼"	1"	0,75	0396130	1.035,23
1¼" × 175 mm	4 10	1¼"	1"	1,00	0396131	1.035,23
1¼" × 175 mm	4 10	1¼"	1"	1,25	0396132	1.075,31
1¼" × 175 mm	4 10	1¼"	1"	1,50	0396133	1.148,79
1¼" × 175 mm	4 10	1¼"	1"	1,75	0396134	1.242,28
1¼" × 175 mm	4 10	1¼"	1"	2,00	0396135	1.342,46
1¼" × 260 mm	6,3 10	1¼"	1¼"	0,75	0396120	1.248,95
1¼" × 260 mm	6,3 10	1¼"	1¼"	1,00	0396121	1.248,95
1¼" × 260 mm	6,3 10	1¼"	1¼"	1,25	0396122	1.289,03
1¼" × 260 mm	6,3 10	1¼"	1¼"	1,50	0396123	1.355,82
1¼" × 260 mm	6,3 10	1¼"	1¼"	1,75	0396124	1.455,99
1¼" × 260 mm	6,3 10	1¼"	1¼"	2,00	0396125	1.556,19

Deckel passend für FLEXORIPP, bitte mitbestellen. Ein Betrieb ohne Deckel ist nicht zulässig!

Artikel	Artikelnummer	Preis €
Abdeckhaube, für lastfreie Einbausituation (max. 200 kg)	0396000	87,78
Schachtabdeckung A 15, Deckel und Rahmen, inkl. Schrauben	0396001	234,09
Schachtabdeckung B 125, Deckel und Rahmen, inkl. Schrauben	0396002	321,86
Schachtabdeckung A 15, Deckel und Rahmen, inkl. Stehbolzen und Muttern	0396004	258,60
Schachtabdeckung B 125, Deckel und Rahmen, inkl. Stehbolzen und Muttern	0396005	341,40
Kombischlüssel SW 15 für FLEXORIPP Deckel	0396009	51,32

FLEXORIPP WZ-Schacht, Ausführung Kugelhahn – Druckminderer –KSR-Ventil



WZ-Abmessung

Gewinde G × Baulänge [mm]	MID Q ₃ [m ³ /h]	Überwurfmutter Wasserzähler G	Ein- und Ausgang am Schacht Rp	Rohrdeckung [m]	Artikelnummer	Preis €
1" × 190 mm	2,5 4	1"	1"	0,75	0396160	1.208,89
1" × 190 mm	2,5 4	1"	1"	1,00	0396161	1.208,89
1" × 190 mm	2,5 4	1"	1"	1,25	0396162	1.248,95
1" × 190 mm	2,5 4	1"	1"	1,50	0396163	1.315,75
1" × 190 mm	2,5 4	1"	1"	1,75	0396164	1.415,95
1" × 190 mm	2,5 4	1"	1"	2,00	0396165	1.516,12
1" × 220 mm	2,5 4	1"	1"	1,00	0396191	1.235,60
1" × 220 mm	2,5 4	1"	1"	1,25	0396192	1.275,66
1" × 220 mm	2,5 4	1"	1"	1,50	0396193	1.349,15
1" × 220 mm	2,5 4	1"	1"	1,75	0396194	1.442,65
1" × 220 mm	2,5 4	1"	1"	2,00	0396195	1.542,83
1¼" × 175 mm	4 10	1¼"	1"	0,75	0396180	1.396,10
1¼" × 175 mm	4 10	1¼"	1"	1,00	0396181	1.235,60
1¼" × 175 mm	4 10	1¼"	1"	1,25	0396182	1.275,66
1¼" × 175 mm	4 10	1¼"	1"	1,50	0396183	1.349,15
1¼" × 175 mm	4 10	1¼"	1"	1,75	0396184	1.442,65
1¼" × 175 mm	4 10	1¼"	1"	2,00	0396185	1.542,83
1¼" × 260 mm	6,3 10	1¼"	1¼"	0,75	0396170	1.449,33
1¼" × 260 mm	6,3 10	1¼"	1¼"	1,00	0396171	1.449,33
1¼" × 260 mm	6,3 10	1¼"	1¼"	1,25	0396172	1.489,39
1¼" × 260 mm	6,3 10	1¼"	1¼"	1,50	0396173	1.556,19
1¼" × 260 mm	6,3 10	1¼"	1¼"	1,75	0396174	1.656,37
1¼" × 260 mm	6,3 10	1¼"	1¼"	2,00	0396175	1.756,56

Deckel passend für FLEXORIPP, bitte mitbestellen. Ein Betrieb ohne Deckel ist nicht zulässig!

Artikel	Artikelnummer	Preis €
Abdeckhaube, für lastfreie Einbausituation (max. 200 kg)	0396000	87,78
Schachtabdeckung A 15, Deckel und Rahmen, inkl. Schrauben	0396001	234,09
Schachtabdeckung B 125, Deckel und Rahmen, inkl. Schrauben	0396002	321,86
Schachtabdeckung A 15, Deckel und Rahmen, inkl. Stehbolzen und Muttern	0396004	258,60
Schachtabdeckung B 125, Deckel und Rahmen, inkl. Stehbolzen und Muttern	0396005	341,40
Kombischlüssel SW 15 für FLEXORIPP Deckel	0396009	51,32

FLEXORIPP WZ-Schacht, Ausführung Kugelhahn – KMR – Kugelhahn



WZ-Abmessung

Gewinde G × Baulänge [mm]	MID Q ₃ [m ³ /h]	Überwurfmutter Wasserzähler G	Ein- und Ausgang am Schacht Rp	Rohrdeckung [m]	Artikelnummer	Preis €
1" × 190 mm	2,5 4	1"	1"	0,75	0396210	1.024,55
1" × 190 mm	2,5 4	1"	1"	1,00	0396211	1.024,55
1" × 190 mm	2,5 4	1"	1"	1,25	0396212	1.064,62
1" × 190 mm	2,5 4	1"	1"	1,50	0396213	1.131,41
1" × 190 mm	2,5 4	1"	1"	1,75	0396214	1.231,59
1" × 190 mm	2,5 4	1"	1"	2,00	0396215	1.331,76
1" × 220 mm	2,5 4	1"	1"	1,00	0396241	1.051,26
1" × 220 mm	2,5 4	1"	1"	1,25	0396242	1.091,33
1" × 220 mm	2,5 4	1"	1"	1,50	0396243	1.164,79
1" × 220 mm	2,5 4	1"	1"	1,75	0396244	1.258,31
1" × 220 mm	2,5 4	1"	1"	2,00	0396245	1.358,48
1¼" × 175 mm	4 10	1¼"	1"	0,75	0396230	1.145,89
1¼" × 175 mm	4 10	1¼"	1"	1,00	0396231	1.051,26
1¼" × 175 mm	4 10	1¼"	1"	1,25	0396232	1.091,33
1¼" × 175 mm	4 10	1¼"	1"	1,50	0396233	1.164,79
1¼" × 175 mm	4 10	1¼"	1"	1,75	0396234	1.258,31
1¼" × 175 mm	4 10	1¼"	1"	2,00	0396235	1.358,48
1¼" × 260 mm	6,3 10	1¼"	1¼"	0,75	0396220	1.264,99
1¼" × 260 mm	6,3 10	1¼"	1¼"	1,00	0396221	1.264,99
1¼" × 260 mm	6,3 10	1¼"	1¼"	1,25	0396222	1.305,06
1¼" × 260 mm	6,3 10	1¼"	1¼"	1,50	0396223	1.371,85
1¼" × 260 mm	6,3 10	1¼"	1¼"	1,75	0396224	1.472,03
1¼" × 260 mm	6,3 10	1¼"	1¼"	2,00	0396225	1.572,22
1½" × 260 mm	10	1½"	1¼"	0,75	0396740	1.479,06
1½" × 260 mm	10	1½"	1¼"	1,00	0396741	1.479,06
1½" × 260 mm	10	1½"	1¼"	1,25	0396742	1.508,95
1½" × 260 mm	10	1½"	1¼"	1,50	0396743	1.548,71
1½" × 260 mm	10	1½"	1¼"	1,75	0396744	1.563,22
1½" × 260 mm	10	1½"	1¼"	2,00	0396745	1.760,10

Deckel passend für FLEXORIPP, bitte mitbestellen. Ein Betrieb ohne Deckel ist nicht zulässig!

Artikel	Artikelnummer	Preis €
Abdeckhaube, für lastfreie Einbausituation (max. 200 kg)	0396000	87,78
Schachtabdeckung A 15, Deckel und Rahmen, inkl. Schrauben	0396001	234,09
Schachtabdeckung B 125, Deckel und Rahmen, inkl. Schrauben	0396002	321,86
Schachtabdeckung A 15, Deckel und Rahmen, inkl. Stehbolzen und Muttern	0396004	258,60
Schachtabdeckung B 125, Deckel und Rahmen, inkl. Stehbolzen und Muttern	0396005	341,40
Kombischlüssel SW 15 für FLEXORIPP Deckel	0396009	51,32

FLEXORIPP WZ-Schacht, Ausführung Schrägsitzventil – Schrägsitzventil



WZ-Abmessung

Gewinde G × Baulänge [mm]	MID Q ₃ [m ³ /h]	Überwurfmutter Wasserzähler G	Ein- und Ausgang am Schacht Rp	Rohrdeckung [m]	Artikelnummer	Preis €
1" × 190 mm	2,5 4	1"	1"	0,75	0396260	1.035,23
1" × 190 mm	2,5 4	1"	1"	1,00	0396261	1.035,23
1" × 190 mm	2,5 4	1"	1"	1,25	0396262	1.075,31
1" × 190 mm	2,5 4	1"	1"	1,50	0396263	1.142,09
1" × 190 mm	2,5 4	1"	1"	1,75	0396264	1.242,28
1" × 190 mm	2,5 4	1"	1"	2,00	0396265	1.342,46
1" × 220 mm	2,5 4	1"	1"	1,00	0396291	1.061,96
1" × 220 mm	2,5 4	1"	1"	1,25	0396292	1.102,04
1" × 220 mm	2,5 4	1"	1"	1,50	0396293	1.175,49
1" × 220 mm	2,5 4	1"	1"	1,75	0396294	1.242,28
1" × 220 mm	2,5 4	1"	1"	2,00	0396295	1.342,46
1¼" × 175 mm	4 10	1¼"	1"	0,75	0396280	1.115,66
1¼" × 175 mm	4 10	1¼"	1"	1,00	0396281	1.061,96
1¼" × 175 mm	4 10	1¼"	1"	1,25	0396282	1.102,04
1¼" × 175 mm	4 10	1¼"	1"	1,50	0396283	1.175,49
1¼" × 175 mm	4 10	1¼"	1"	1,75	0396284	1.268,99
1¼" × 175 mm	4 10	1¼"	1"	2,00	0396285	1.369,18
1¼" × 260 mm	6,3 10	1¼"	1¼"	0,75	0396270	1.275,66
1¼" × 260 mm	6,3 10	1¼"	1¼"	1,00	0396271	1.275,66
1¼" × 260 mm	6,3 10	1¼"	1¼"	1,25	0396272	1.315,75
1¼" × 260 mm	6,3 10	1¼"	1¼"	1,50	0396273	1.382,53
1¼" × 260 mm	6,3 10	1¼"	1¼"	1,75	0396274	1.482,71
1¼" × 260 mm	6,3 10	1¼"	1¼"	2,00	0396275	1.582,91

Deckel passend für FLEXORIPP, bitte mitbestellen. Ein Betrieb ohne Deckel ist nicht zulässig!

Artikel	Artikelnummer	Preis €
Abdeckhaube, für lastfreie Einbausituation (max. 200 kg)	0396000	87,78
Schachtabdeckung A 15, Deckel und Rahmen, inkl. Schrauben	0396001	234,09
Schachtabdeckung B 125, Deckel und Rahmen, inkl. Schrauben	0396002	321,86
Schachtabdeckung A 15, Deckel und Rahmen, inkl. Stehbolzen und Muttern	0396004	258,60
Schachtabdeckung B 125, Deckel und Rahmen, inkl. Stehbolzen und Muttern	0396005	341,40
Kombischlüssel SW 15 für FLEXORIPP Deckel	0396009	51,32

FLEXORIPP WZ-Schacht, Ausführung Schrägsitzventil – Druckminderer – Schrägsitzventil



WZ-Abmessung

Gewinde G × Baulänge [mm]	MID Q ₃ [m ³ /h]	Überwurfmutter Wasserzähler G	Ein- und Ausgang am Schacht Rp	Rohrdeckung [m]	Artikelnummer	Preis €
1" × 190 mm	2,5 4	1"	1"	0,75	0396310	1.168,81
1" × 190 mm	2,5 4	1"	1"	1,00	0396311	1.168,81
1" × 190 mm	2,5 4	1"	1"	1,25	0396312	1.222,25
1" × 190 mm	2,5 4	1"	1"	1,50	0396313	1.289,03
1" × 190 mm	2,5 4	1"	1"	1,75	0396314	1.389,21
1" × 190 mm	2,5 4	1"	1"	2,00	0396315	1.489,39
1" × 220 mm	2,5 4	1"	1"	1,00	0396341	1.195,53
1" × 220 mm	2,5 4	1"	1"	1,25	0396342	1.248,95
1" × 220 mm	2,5 4	1"	1"	1,50	0396343	1.322,42
1" × 220 mm	2,5 4	1"	1"	1,75	0396344	1.389,21
1" × 220 mm	2,5 4	1"	1"	2,00	0396345	1.489,39
1¼" × 175 mm	4 10	1¼"	1"	0,75	0396330	1.413,28
1¼" × 175 mm	4 10	1¼"	1"	1,00	0396331	1.195,53
1¼" × 175 mm	4 10	1¼"	1"	1,25	0396332	1.248,95
1¼" × 175 mm	4 10	1¼"	1"	1,50	0396333	1.322,42
1¼" × 175 mm	4 10	1¼"	1"	1,75	0396334	1.415,95
1¼" × 175 mm	4 10	1¼"	1"	2,00	0396335	1.516,12
1¼" × 260 mm	6,3 10	1¼"	1¼"	0,75	0396320	1.476,04
1¼" × 260 mm	6,3 10	1¼"	1¼"	1,00	0396321	1.476,04
1¼" × 260 mm	6,3 10	1¼"	1¼"	1,25	0396322	1.516,12
1¼" × 260 mm	6,3 10	1¼"	1¼"	1,50	0396323	1.582,91
1¼" × 260 mm	6,3 10	1¼"	1¼"	1,75	0396324	1.683,09
1¼" × 260 mm	6,3 10	1¼"	1¼"	2,00	0396325	1.783,27

Deckel passend für FLEXORIPP, bitte mitbestellen. Ein Betrieb ohne Deckel ist nicht zulässig!

Artikel	Artikelnummer	Preis €
Abdeckhaube, für lastfreie Einbausituation (max. 200 kg)	0396000	87,78
Schachtabdeckung A 15, Deckel und Rahmen, inkl. Schrauben	0396001	234,09
Schachtabdeckung B 125, Deckel und Rahmen, inkl. Schrauben	0396002	321,86
Schachtabdeckung A 15, Deckel und Rahmen, inkl. Stehbolzen und Muttern	0396004	258,60
Schachtabdeckung B 125, Deckel und Rahmen, inkl. Stehbolzen und Muttern	0396005	341,40
Kombischlüssel SW 15 für FLEXORIPP Deckel	0396009	51,32

FLEXORIPP WZ-Schacht, Ausführung Schrägsitzventil – KSR-Ventil

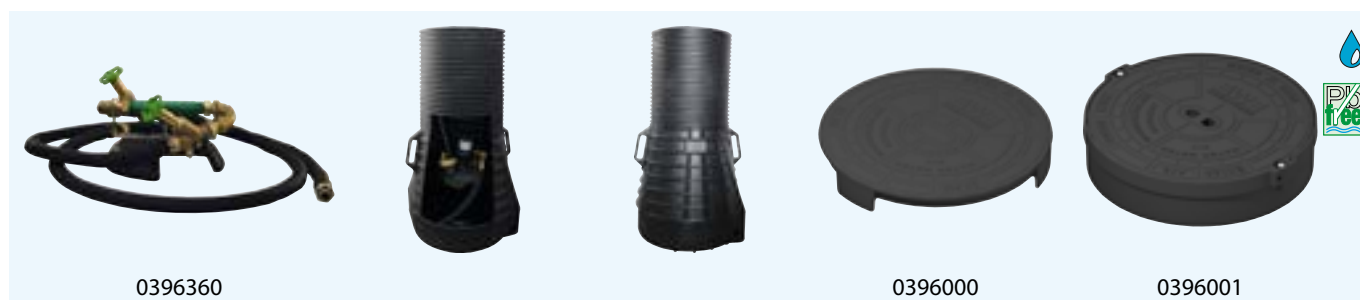

WZ-Abmessung

Gewinde G × Baulänge [mm]	MID Q ₃ [m ³ /h]	Überwurfmutter Wasserzähler G	Ein- und Ausgang am Schacht Rp	Rohrdeckung [m]	Artikelnummer	Preis €
1" × 190 mm	2,5 4	1"	1"	0,75	0396360	1.035,23
1" × 190 mm	2,5 4	1"	1"	1,00	0396361	1.035,23
1" × 190 mm	2,5 4	1"	1"	1,25	0396362	1.075,31
1" × 190 mm	2,5 4	1"	1"	1,50	0396363	1.142,09
1" × 190 mm	2,5 4	1"	1"	1,75	0396364	1.242,28
1" × 190 mm	2,5 4	1"	1"	2,00	0396365	1.342,46
1" × 220 mm	2,5 4	1"	1"	1,00	0396391	1.061,96
1" × 220 mm	2,5 4	1"	1"	1,25	0396392	1.102,04
1" × 220 mm	2,5 4	1"	1"	1,50	0396393	1.175,49
1" × 220 mm	2,5 4	1"	1"	1,75	0396394	1.242,28
1" × 220 mm	2,5 4	1"	1"	2,00	0396395	1.342,46
1¼" × 175 mm	4 10	1¼"	1"	0,75	0396380	1.113,27
1¼" × 175 mm	4 10	1¼"	1"	1,00	0396381	1.061,96
1¼" × 175 mm	4 10	1¼"	1"	1,25	0396382	1.102,04
1¼" × 175 mm	4 10	1¼"	1"	1,50	0396383	1.175,49
1¼" × 175 mm	4 10	1¼"	1"	1,75	0396384	1.268,99
1¼" × 175 mm	4 10	1¼"	1"	2,00	0396385	1.369,18
1¼" × 260 mm	6,3 10	1¼"	1¼"	0,75	0396370	1.275,66
1¼" × 260 mm	6,3 10	1¼"	1¼"	1,00	0396371	1.275,66
1¼" × 260 mm	6,3 10	1¼"	1¼"	1,25	0396372	1.315,75
1¼" × 260 mm	6,3 10	1¼"	1¼"	1,50	0396373	1.382,53
1¼" × 260 mm	6,3 10	1¼"	1¼"	1,75	0396374	1.482,71
1¼" × 260 mm	6,3 10	1¼"	1¼"	2,00	0396375	1.582,91
1½" × 260 mm	10	1½"	1¼"	0,75	0396730	1.416,60
1½" × 260 mm	10	1½"	1¼"	1,00	0396731	1.416,60
1½" × 260 mm	10	1½"	1¼"	1,25	0396732	1.477,57
1½" × 260 mm	10	1½"	1¼"	1,50	0396733	1.521,74
1½" × 260 mm	10	1½"	1¼"	1,75	0396734	1.680,91
1½" × 260 mm	10	1½"	1¼"	2,00	0396735	1.738,95

Deckel passend für FLEXORIPP, bitte mitbestellen. Ein Betrieb ohne Deckel ist nicht zulässig!

Artikel	Artikelnummer	Preis €
Abdeckhaube, für lastfreie Einbausituation (max. 200 kg)	0396000	87,78
Schachtabdeckung A 15, Deckel und Rahmen, inkl. Schrauben	0396001	234,09
Schachtabdeckung B 125, Deckel und Rahmen, inkl. Schrauben	0396002	321,86
Schachtabdeckung A 15, Deckel und Rahmen, inkl. Stehbolzen und Muttern	0396004	258,60
Schachtabdeckung B 125, Deckel und Rahmen, inkl. Stehbolzen und Muttern	0396005	341,40
Kombischlüssel SW 15 für FLEXORIPP Deckel	0396009	51,32

FLEXORIPP WZ-Schacht, Ausführung Schrägsitzventil – Druckminderer – KSR-Ventil



WZ-Abmessung

Gewinde G × Baulänge [mm]	MID Q ₃ [m ³ /h]	Überwurfmutter Wasserzähler G	Ein- und Ausgang am Schacht Rp	Rohrdeckung [m]	Artikelnummer	Preis €
1" × 190 mm	2,5 4	1"	1"	0,75	0396410	1.168,81
1" × 190 mm	2,5 4	1"	1"	1,00	0396411	1.168,81
1" × 190 mm	2,5 4	1"	1"	1,25	0396412	1.222,25
1" × 190 mm	2,5 4	1"	1"	1,50	0396413	1.289,03
1" × 190 mm	2,5 4	1"	1"	1,75	0396414	1.389,21
1" × 190 mm	2,5 4	1"	1"	2,00	0396415	1.489,39
1" × 220 mm	2,5 4	1"	1"	1,00	0396441	1.195,53
1" × 220 mm	2,5 4	1"	1"	1,25	0396442	1.248,95
1" × 220 mm	2,5 4	1"	1"	1,50	0396443	1.322,42
1" × 220 mm	2,5 4	1"	1"	1,75	0396444	1.389,21
1" × 220 mm	2,5 4	1"	1"	2,00	0396445	1.489,39
1¼" × 175 mm	4 10	1¼"	1"	0,75	0396430	1.393,04
1¼" × 175 mm	4 10	1¼"	1"	1,00	0396431	1.195,53
1¼" × 175 mm	4 10	1¼"	1"	1,25	0396432	1.248,95
1¼" × 175 mm	4 10	1¼"	1"	1,50	0396433	1.322,42
1¼" × 175 mm	4 10	1¼"	1"	1,75	0396434	1.415,95
1¼" × 175 mm	4 10	1¼"	1"	2,00	0396435	1.516,12
1¼" × 260 mm	6,3 10	1¼"	1¼"	0,75	0396420	1.476,04
1¼" × 260 mm	6,3 10	1¼"	1¼"	1,00	0396421	1.476,04
1¼" × 260 mm	6,3 10	1¼"	1¼"	1,25	0396422	1.516,12
1¼" × 260 mm	6,3 10	1¼"	1¼"	1,50	0396423	1.582,91
1¼" × 260 mm	6,3 10	1¼"	1¼"	1,75	0396424	1.683,09
1¼" × 260 mm	6,3 10	1¼"	1¼"	2,00	0396425	1.783,27

Deckel passend für FLEXORIPP, bitte mitbestellen. Ein Betrieb ohne Deckel ist nicht zulässig!

Artikel	Artikelnummer	Preis €
Abdeckhaube, für lastfreie Einbausituation (max. 200 kg)	0396000	87,78
Schachtabdeckung A 15, Deckel und Rahmen, inkl. Schrauben	0396001	234,09
Schachtabdeckung B 125, Deckel und Rahmen, inkl. Schrauben	0396002	321,86
Schachtabdeckung A 15, Deckel und Rahmen, inkl. Stehbolzen und Muttern	0396004	258,60
Schachtabdeckung B 125, Deckel und Rahmen, inkl. Stehbolzen und Muttern	0396005	341,40
Kombischlüssel SW 15 für FLEXORIPP Deckel	0396009	51,32

FLEXORIPP WZ-Schacht, Ausführung Schrägsitzventil – KMR – Schrägsitzventil



WZ-Abmessung

Gewinde G × Baulänge [mm]	MID Q ₃ [m ³ /h]	Überwurfmutter Wasserzähler G	Ein- und Ausgang am Schacht Rp	Rohrdeckung [m]	Artikelnummer	Preis €
1" × 190 mm	2,5 4	1"	1"	0,75	0396460	1.091,33
1" × 190 mm	2,5 4	1"	1"	1,00	0396461	1.091,33
1" × 190 mm	2,5 4	1"	1"	1,25	0396462	1.118,05
1" × 190 mm	2,5 4	1"	1"	1,50	0396463	1.184,83
1" × 190 mm	2,5 4	1"	1"	1,75	0396464	1.285,02
1" × 190 mm	2,5 4	1"	1"	2,00	0396465	1.385,21
1" × 220 mm	2,5 4	1"	1"	1,00	0396491	1.118,05
1" × 220 mm	2,5 4	1"	1"	1,25	0396492	1.144,76
1" × 220 mm	2,5 4	1"	1"	1,50	0396493	1.218,24
1" × 220 mm	2,5 4	1"	1"	1,75	0396494	1.318,42
1" × 220 mm	2,5 4	1"	1"	2,00	0396495	1.411,92
1¼" × 175 mm	4 10	1¼"	1"	0,75	0396480	1.173,45
1¼" × 175 mm	4 10	1¼"	1"	1,00	0396481	1.118,05
1¼" × 175 mm	4 10	1¼"	1"	1,25	0396482	1.144,76
1¼" × 175 mm	4 10	1¼"	1"	1,50	0396483	1.218,24
1¼" × 175 mm	4 10	1¼"	1"	1,75	0396484	1.318,42
1¼" × 175 mm	4 10	1¼"	1"	2,00	0396485	1.411,92
1¼" × 260 mm	6,3 10	1¼"	1¼"	0,75	0396470	1.318,42
1¼" × 260 mm	6,3 10	1¼"	1¼"	1,00	0396471	1.318,42
1¼" × 260 mm	6,3 10	1¼"	1¼"	1,25	0396472	1.358,48
1¼" × 260 mm	6,3 10	1¼"	1¼"	1,50	0396473	1.425,28
1¼" × 260 mm	6,3 10	1¼"	1¼"	1,75	0396474	1.525,46
1¼" × 260 mm	6,3 10	1¼"	1¼"	2,00	0396475	1.625,65

Deckel passend für FLEXORIPP, bitte mitbestellen. Ein Betrieb ohne Deckel ist nicht zulässig!

Artikel	Artikelnummer	Preis €
Abdeckhaube, für lastfreie Einbausituation (max. 200 kg)	0396000	87,78
Schachtabdeckung A 15, Deckel und Rahmen, inkl. Schrauben	0396001	234,09
Schachtabdeckung B 125, Deckel und Rahmen, inkl. Schrauben	0396002	321,86
Schachtabdeckung A 15, Deckel und Rahmen, inkl. Stehbolzen und Muttern	0396004	258,60
Schachtabdeckung B 125, Deckel und Rahmen, inkl. Stehbolzen und Muttern	0396005	341,40
Kombischlüssel SW 15 für FLEXORIPP Deckel	0396009	51,32

FLEXORIPP DIBt Ausführung

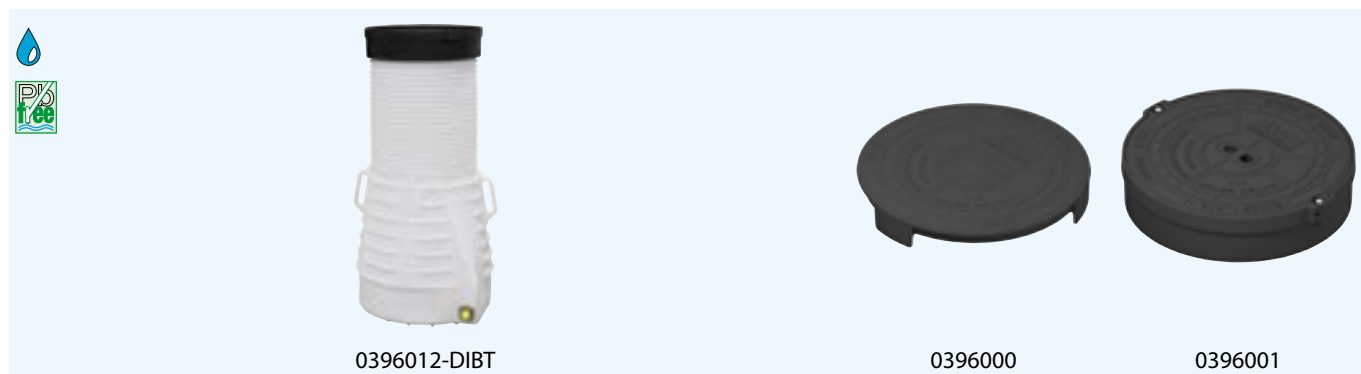

- WZ-Abmessung Gewinde G × Baulänge 1" × 190 mm
- MID Q₃ [m³/h] 2,5|4
- Ein- und Ausgang am Schacht Rp 1"
- Überwurfmutter Wasserzähler G 1"
- Rohrdeckung 1,25 m

Ausführung	Artikelnummer	Preis €
Kugelhahn – Kugelhahn	0396012-DIBT	1.408,60
Kugelhahn – Druckminderer – Kugelhahn	0396062-DIBT	1.696,04
Kugelhahn – KSR-Ventil	0396112-DIBT	1.450,63
Kugelhahn – Druckminderer – KSR-Ventil	0396162-DIBT	1.712,68
Kugelhahn – KMR – Kugelhahn	0396212-DIBT	1.494,38
Schrägsitzventil – Schrägsitzventil	0396262-DIBT	1.457,30
Schrägsitzventil – Druckminderer – Schrägsitzventil	0396312-DIBT	1.719,37
Schrägsitzventil – KSR-Ventil	0396362-DIBT	1.463,46
Schrägsitzventil – Druckminderer – KSR-Ventil	0396412-DIBT	1.725,52
Schrägsitzventil – KMR – Schrägsitzventil	0396462-DIBT	1.515,08

Deckel passend für FLEXORIPP, bitte mitbestellen. Ein Betrieb ohne Deckel ist nicht zulässig!

Artikel	Artikelnummer	Preis €
Abdeckhaube, für lastfreie Einbausituation (max. 200 kg)	0396000	87,78
Schachtabdeckung A 15, Deckel und Rahmen, inkl. Schrauben	0396001	234,09
Schachtabdeckung B 125, Deckel und Rahmen, inkl. Schrauben	0396002	321,86
Schachtabdeckung A 15, Deckel und Rahmen, inkl. Stehbolzen und Muttern	0396004	258,60
Schachtabdeckung B 125, Deckel und Rahmen, inkl. Stehbolzen und Muttern	0396005	341,40
Kombischlüssel SW 15 für FLEXORIPP Deckel	0396009	51,32

FLEXORIPP Deckel

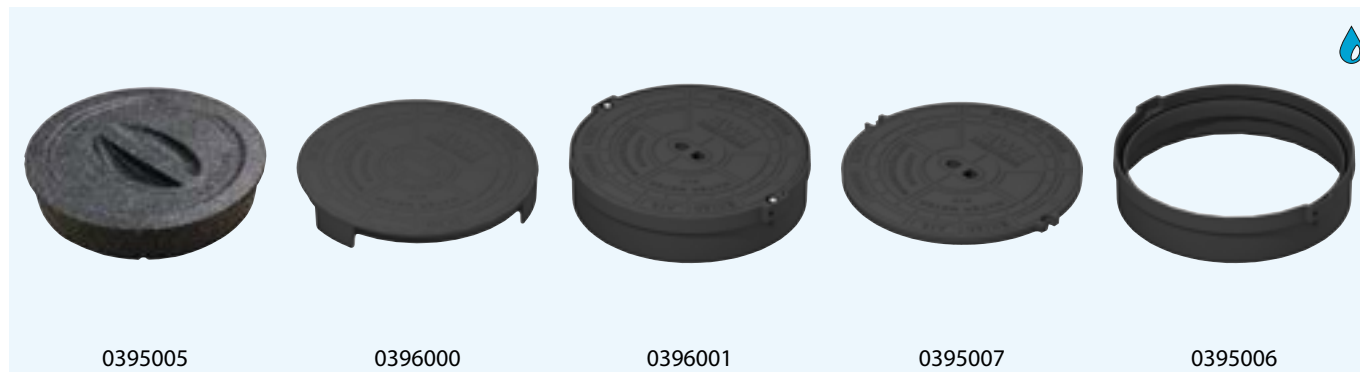

Artikel	Artikelnummer	Preis €
Isolierdeckel für FLEXORIPP WZ-Schacht	0395005	47,01
Abdeckhaube, für lastfreie Einbausituation (max. 200 kg)	0396000	87,78
Schachtabdeckung A 15, Deckel und Rahmen, inkl. Schrauben	0396001	234,09
Schachtabdeckung A 15 einzeln, ohne Rahmen	0395007	175,57
Schachtabdeckung B 125, Deckel und Rahmen, inkl. Schrauben	0396002	321,86
Schachtabdeckung A 15, Deckel und Rahmen, inkl. Stehbolzen und Muttern	0396004	258,60
Schachtabdeckung B 125, Deckel und Rahmen, inkl. Stehbolzen und Muttern	0396005	341,40
Schachtabdeckung B 125 einzeln, ohne Rahmen	0395008	263,34
Rahmen für Schachtabdeckung A 15 und B 125, einzeln	0395006	87,78
Ersatzdichtung-Set für FLEXORIPP Schachtabdeckung, inkl. Sekundenkleber (bis 09/2020)	0395062	15,50
Ersatzprofildichtung für FLEXORIPP Schachtabdeckung (ab 10/2020)	0395064	7,95

Schrauben und Schlüssel für FLEXORIPP Deckel

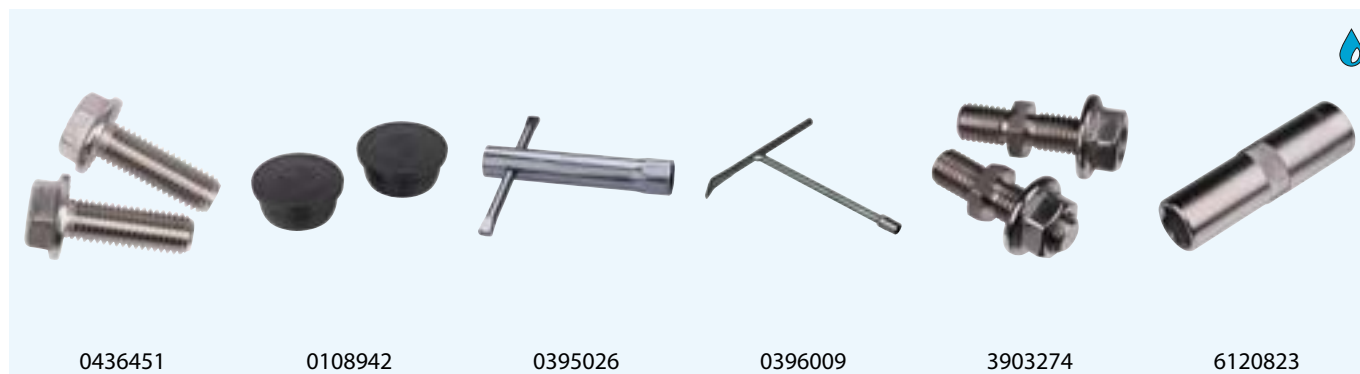

Artikel	Artikelnummer	Preis €
Schrauben für Schachtabdeckung, SW 15	0436451	3,69
Kunststoff-Stopfen für Schachtabdeckung	0108942	0,80
Schlüssel für Schachtabdeckung A15 /B125	0395026	11,86
Kombischlüssel SW 15 für FLEXORIPP Deckel	0396009	51,32
Stehbolzen-Umrüst-Set für FLEXORIPP	3903274	21,14
Steckschlüssel-Einsatz Sechskant SW 12, für Stehbolzen-Umrüst-Set	6120823	19,89

Schneidwerkzeug für FLEXORIPP



Artikel	Artikelnummer	Preis €
Schneidwerkzeug zum Kürzen des FLEXORIPP, mit Transportkoffer	3388252	1.240,38
Ersatzschneidrad \varnothing 45 mm, für Schneidwerkzeug, 2er-Set	4065236	95,42

Hebeleinen für FLEXORIPP



Artikel	Artikelnummer	Preis €
Hebe-Leine RD 0,75 m für FLEXORIPP	0395021	17,17
Hebe-Leine RD 1,00 m für FLEXORIPP	0395022	18,45
Hebe-Leine RD 1,25 m für FLEXORIPP	0395023	19,72
Hebe-Leine RD 1,50 m für FLEXORIPP	0395024	20,59
Hebe-Leine RD 1,75 m für FLEXORIPP	0395025	21,83

Aufsätze für FLEXORIPP



- **FIXRIPP:** Starrer Aufsatz für FLEXORIPP, Verlängerung 250 mm, maximal kürzbar auf 75 mm Verlängerung
- **TELERIPP:** Einstellbarer Aufsatz für FLEXORIPP, Verlängerung beliebig 70 – 250 mm
- Die Aufsätze werden mit Dichtungen und Montagefett geliefert

Artikel	Artikelnummer	Preis €
FIXRIPP	0396007	229,09
TELERIPP	0396008	391,57

Halterungsset FLEXORIPP für externe Antennen von Kamstrup



Ausführung	Artikelnummer	Preis €
für Kamstrup Antenne, zylindrische Ausführung	0397085	34,12
für Kamstrup Antenne, flache Ausführung	0397086	72,06

FLEX Schachtset

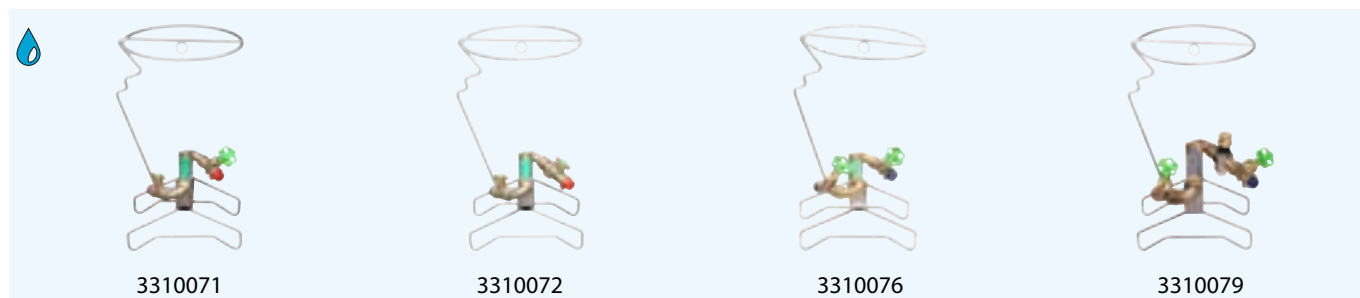

- Zur Umrüstung der Wasserzähler-Anlage in vorhandenen WZ-Schächten aus Beton, Ziegelwerk oder ähnlich
- Ein Einstieg in den Schacht ist nach einer Umrüstung für Zählerwechsel oder Zählerablesung nicht mehr notwendig

für WZ	Ausstattung	Artikelnummer	Preis €
1" × 190 mm	Kugelhahn – Kugelhahn	3310070	414,59
1" × 190 mm	Kugelhahn – KSR-Ventil	3310071	432,52
1" × 190 mm	Kugelhahn – KMR – Kugelhahn	3310072	478,90
1" × 190 mm	Kugelhahn – Druckminderer – Kugelhahn	3310073	683,62
1" × 190 mm	Kugelhahn – Druckminderer – KSR-Ventil	3310074	701,45
1" × 190 mm	Schrägsitzventil – Schrägsitzventil	3310076	440,52
1" × 190 mm	Schrägsitzventil – KSR-Ventil	3310077	449,94
1" × 190 mm	Schrägsitzventil – KMR – Schrägsitzventil	3310078	504,97
1" × 190 mm	Schrägsitzventil – Druckminderer – Schrägsitzventil	3310079	709,55
1" × 190 mm	Schrägsitzventil – Druckminderer – KSR-Ventil	3310080	719,00
1" × 190 mm	Schrägsitzventil – Kugelhahn	3310081	431,99
1¼" × 260 mm	Kugelhahn – Kugelhahn	3310082	536,65
1¼" × 260 mm	Kugelhahn – KSR-Ventil	3310083	588,91
1¼" × 260 mm	Kugelhahn – KMR – Kugelhahn	3310084	625,33
1¼" × 260 mm	Kugelhahn – Druckminderer – Kugelhahn	3310085	829,15
1¼" × 260 mm	Kugelhahn – Druckminderer – KSR-Ventil	3310086	848,79
1¼" × 260 mm	Kugelhahn – Schrägsitzventil	3310087	588,91
1¼" × 260 mm	Schrägsitzventil – Schrägsitzventil	3310088	606,74
1¼" × 260 mm	Schrägsitzventil – KSR-Ventil	3310089	610,27
1¼" × 260 mm	Schrägsitzventil – KMR – Schrägsitzventil	3310090	695,27
1¼" × 260 mm	Schrägsitzventil – Druckminderer – Schrägsitzventil	3310091	862,81
1¼" × 260 mm	Schrägsitzventil – Druckminderer – KSR-Ventil	3310092	870,02
1¼" × 260 mm	Schrägsitzventil – Kugelhahn	3310093	558,01
1¼" × 175 mm	Kugelhahn – Kugelhahn	3310094	449,02
1¼" × 175 mm	Kugelhahn – KSR-Ventil	3310095	466,99
1¼" × 175 mm	Kugelhahn – KMR – Kugelhahn	3310096	512,43
1¼" × 175 mm	Kugelhahn – Druckminderer – Kugelhahn	3310097	717,17
1¼" × 175 mm	Kugelhahn – Druckminderer – KSR-Ventil	3310098	735,11
1¼" × 175 mm	Kugelhahn – Schrägsitzventil	3310099	457,67
1¼" × 175 mm	Schrägsitzventil – Schrägsitzventil	3310100	475,09
1¼" × 175 mm	Schrägsitzventil – KSR-Ventil	3310101	484,37
1¼" × 175 mm	Schrägsitzventil – KMR – Schrägsitzventil	3310102	538,36
1¼" × 175 mm	Schrägsitzventil – Druckminderer – Schrägsitzventil	3310103	743,22
1¼" × 175 mm	Schrägsitzventil – Druckminderer – KSR-Ventil	3310104	752,52
1¼" × 175 mm	Schrägsitzventil – Kugelhahn	3310105	466,59

Hinweis: Zum FLEX Schachtset werden außerdem zwei Gewintheadapter oder ein Passstück sowie zwei Schläuche benötigt.
Bitte zusätzlich bestellen!

Schlauchanschluss-Gewindeadapter für FLEX Schachtset



■ Anschluss für FLEX-Schlauchleitung an bestehende Installation

Artikel	IG	Artikelnummer	Preis €
Schlauchanschluss-Gewindeadapter	1"	0398961	40,06
Schlauchanschluss-Gewindeadapter	1¼"	0398962	46,84
Schlauchanschluss-Gewindeadapter	1½"	0398963	51,93
Schlauchanschluss als Gewindeadapter oder für Verbindungsfittings 1½", mit selbstdichtendem O-Ring	1½"	0398965	51,20

FLEX Schlauch-Passstück



■ AG Anschluss-Schlauch: 1"

Abmessung	Artikelnummer	Preis €
1¼" × 175 mm	0395048 	208,92
1" × 190 mm	0395049	212,90
1¼" × 260 mm	0395050	228,37

Hinweis: Die Schlauchanschlüsse sind jeweils um 360° drehbar.

FLEX Schlauchleitung mit Kappe



0395054

- mit spezieller Kontur für FLEX-Schachtset, Gewintheadapter, Passstück

Länge	Artikelnummer	Preis €
2000 mm	0395054	106,03
2500 mm	0395056	126,61
3500 mm	0395058	152,17

Schachthydrant für WZ-Schacht



■ Ausstattung: mit Rückflussverhinderer

Rohrdeckung	Auslaufventile	Artikelnummer	Preis €
1,00 m	1, mit Geka	0397051	678,21
1,00 m	2, mit Geka	0397052	678,21
1,00 m	3, mit Geka	0397053	698,18
1,25 m	1, mit Geka	0397061	678,21
1,25 m	2, mit Geka	0397062	678,21
1,25 m	3, mit Geka	0397063	698,18
1,25 m	4, mit Geka	0397064	806,97
1,50 m	1, mit Geka	0397071	718,38
1,50 m	2, mit Geka	0397072	718,38
1,50 m	3, mit Geka	0397073	738,23
1,75 m	1, mit Geka	0397091	758,41
1,75 m	2, mit Geka	0397092	758,41
1,75 m	3, mit Geka	0397093	777,95

Hinweis: Schachthydrant-Befestigung mitbestellen

Schachthydrant für WZ-Schacht



■ Ausstattung: mit Systemtrenner BA

Rohrdeckung	Auslaufventile	Artikelnummer	Preis €
1,00 m	1 BA, mit Geka	0397151	895,31
1,00 m	2 BA, mit Geka	0397152	1.112,40
1,00 m	3 BA, mit Geka	0397153	1.349,42
1,25 m	1 BA, mit Geka	0397161	895,31
1,25 m	2 BA, mit Geka	0397162	1.112,40
1,25 m	3 BA, mit Geka	0397163	1.349,42
1,50 m	1 BA, mit Geka	0397171	935,33
1,50 m	2 BA, mit Geka	0397172	1.152,57
1,50 m	3 BA, mit Geka	0397173	1.389,45
1,75 m	1 BA, mit Geka	0397191	975,37
1,75 m	2 BA, mit Geka	0397192	1.192,31
1,75 m	3 BA, mit Geka	0397193	1.429,22

Hinweis: Schachthydrant-Befestigung mitbestellen.

Schachthydrant-Befestigung, Anschluss-Adapter



Artikel	Artikelnummer	Preis €
Schachthydrant-Befestigung für WZ-Schacht	0018378	50,82
Schachthydrant-Befestigung für FLEXORIPP	0018379	98,53
Anschluss-Adapter 1" x 1¼", Schacht Q ₃ 10 – Schachthydrant	2020314	22,01

MEGARIPP

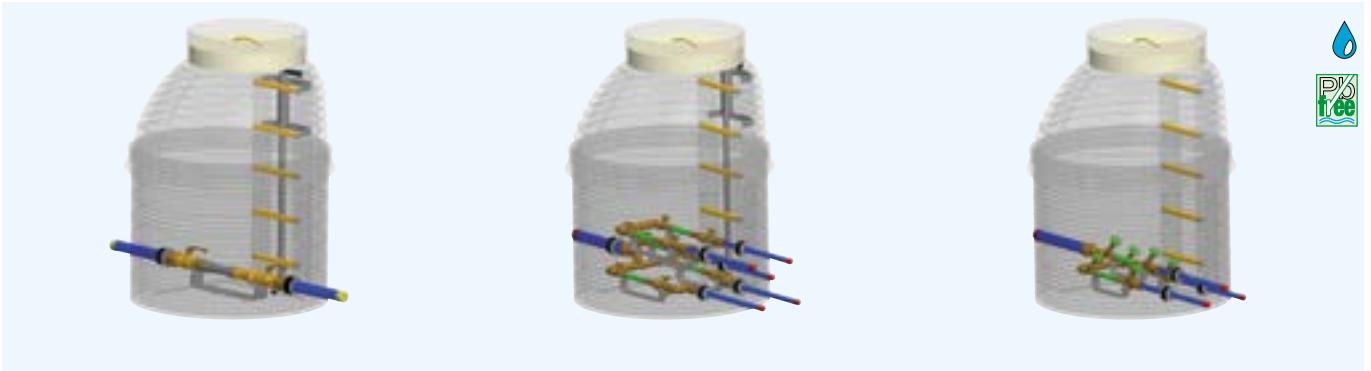

- Begehbarer Schacht aus Kunststoff (PE-HD)
- Größter Innendurchmesser 1000 mm, Gesamtbauhöhe 1,50 m bis maximal 6,00 m
- Mit integrierter Leiter aus PE-HD/GFK und Einstiegshilfe aus Edelstahl nach UVV
- Ein Eingang, bis zu fünf Wasserzähleranlagen/Ausgänge konfigurierbar
- Bleifreie Armaturen

Einige Beispielkonfigurationen:

PE Anschluss d	Ausstattung	Artikelnummer	Preis €
63 mm	mit 1 WZ-Anlage für Q ₃ 16, 2" × 300 mm (Kugelhahn-KMR-Kugelhahn)	0392-CAC1DD	6.314,00
63 mm	mit 1 WZ-Anlage für WZ Q ₃ 16, 2" × 300 mm (Schrägsitzventil – KSR-Ventil)	0392-CBE1DD	6.227,90

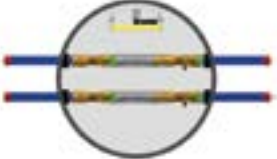
MEGARIPP Konfigurator		Merkmal	Wert	Kürzel
<p>Durch optimierte Einbauten sind jetzt über 1800 Variationen möglich.</p> <p>Achtung: Bei Wasserzähler Q₃ 16, 300 mm können maximal</p> <ul style="list-style-type: none"> • zwei Anlagen ohne KMR <p>(hierfür sind zwei Eingänge notwendig)</p> <p>oder</p> <ul style="list-style-type: none"> • eine Anlage mit KMR <p>eingebaut werden.</p>  <p>Aufsicht auf MEGARIPP Q₃ 16 mit zwei Eingängen</p> <p>Weitere Sonderausführungen auf Anfrage!</p>	Wasserzähler Größe	Q ₃ 4, 1" × 190 mm Q ₃ 10, 1¼" × 260 mm Q ₃ 16, 2" × 300 mm	A B C	
	Eingangsventil	Kugelhahn Schrägsitzventil	A B	
	Ausgangsventile	Kugelhahn Schrägsitzventil KMR – Kugelhahn KMR – Schrägsitzventil KSR-Ventil	A B C D E	
	Anzahl der WZ-Anlagen/Ausgänge	1 2 3 4 5		1 2 3 4 5
	PE-Rohr Eingang	d 32 mm d 40 mm d 50 mm d 63 mm		A B C D
	PE-Rohr Ausgänge	d 32 mm d 40 mm d 50 mm d 63 mm		A B C D
	Artikelnummer	0392-		

Verlängerung für MEGARIPP



0398103

Verlängerung	Artikelnummer	Preis €
125 mm	0398100	660,41
250 mm	0398101	808,34
375 mm	0398102	967,79
500 mm	0398103	1.127,13
625 mm	0398104	1.294,12
750 mm	0398105	1.453,45
1000 mm	0398106	1.745,67

Hinweis: Der Einbau der Verlängerung erfolgt zwischen Schachtbodenteil und Schachtkonus.

Schachtabdeckung für MEGARIPP

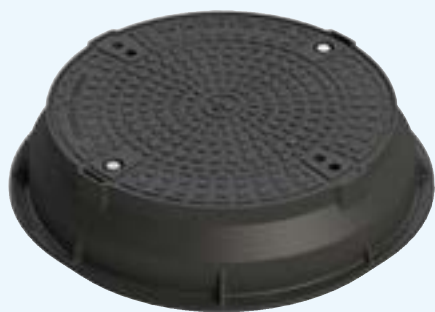

0398000



0398005

Artikel	Artikelnummer	Preis €
Schachtabdeckung B 125, für MEGARIPP	0398000	941,91
Betonauflagerring DN 625, für MEGARIPP	0398005	358,90
Sechskant-Schlüssel für Schachtabdeckung B 125 (ab 10/2013)	0398001	33,57

Garten-Wasserzählerschacht für »Sommerleitungen«



- Rohrdeckung : 0,50 m
- Anschluss am Schacht Rp: 1"

WZ-Abmessung	Ausstattung	Artikelnummer	Preis €
¾" × 110 mm	mit T-Stück und Entnahmestelle (Auslaufventil mit Geka)	0399619	1.050,57
¾" × 110 mm	1 Eingang, 2 Ausgänge	0399624	1.078,10
1¼" × 175 mm	–	0399628	578,09
1" × 190 mm	–	0399629	549,34
1" × 190 mm	mit Entnahmestelle (Auslaufventil mit Geka)	0399625	865,39

Wasserzähleranlagen



Wasserzähler-Anschlussbügel



3301004

Befestigungsmaterial-Set verzinkt liegt bei

WZ-Abmessung

Gewinde G × Baulänge	MID Q ₃ [m ³ /h]	Eingang R	Ausgang R	ÜM G	Si-Messing  Artikelnummer	Preis €	klass. Messing Artikelnummer	Preis €
Bügel Blau – Zählereinbau waagrecht								
1" × 190 mm	2,5 4	¾"	¾"	1"	3301510	90,90	3301010	69,96
1" × 190 mm	2,5 4	1"	1"	1"	3301513	90,90	3301013	69,96
1" × 190 mm	2,5 4	1"	¾"	1"	3301512	90,90	3301012	69,96
1" × 190 mm	2,5 4	1¼"	1"	1"	3301516	97,12	3301016	74,72
1" × 190 mm	2,5 4	1¼"	1¼"	1"	3301517	100,91	3301017	77,70
1" × 190 mm	2,5 4	1½"	1½"	1"	3301520	197,88	3301020	152,24
1¼" × 260 mm	6,3 10	1"	1"	1¼"	3301530	157,81	3301030	121,44
1¼" × 260 mm	6,3 10	1¼"	1"	1¼"	3301532	175,66	3301032	135,11
1¼" × 260 mm	6,3 10	1¼"	1¼"	1¼"	3301533	185,71	3301033	142,85
1¼" × 260 mm	6,3 10	1½"	1½"	1¼"	3301536	201,61	3301036	155,05
2" × 300 mm	16	1½"	1½"	2"	3301545	370,08	3301045	307,77
2" × 300 mm	16	2"	1½"	2"	3301547	409,35	3301047	314,89
2" × 300 mm	16	2"	2"	2"	3301548	415,72	3301048	319,81

Bügel Blau – Zählereinbau senkrecht

1" × 105 mm	2,5 4	¾"	¾"	1"	3302210	99,24	3302010	76,34
1" × 105 mm	2,5 4	1"	1"	1"	3302213	99,24	3302013	76,34
1" × 105 mm	2,5 4	1¼"	1¼"	1"	3302217	109,33	3302017	84,09
1¼" × 150 mm	6,3 10	1"	1"	1¼"	3302230	162,46	3302030	125,00
1¼" × 150 mm	6,3 10	1¼"	1¼"	1¼"	3302233	190,55	3302033	146,58
1¼" × 150 mm	6,3 10	1½"	1½"	1¼"	3302236	207,54	3302036	159,67
2" × 200 mm	16	1½"	1½"	2"	3302245	425,02	3302045	326,94
2" × 200 mm	16	2"	2"	2"	3302248	440,64	3302048	339,01

Bügel Guss – Zählereinbau waagrecht

1" × 190 mm	2,5 4	¾"	¾"	1"	3301521	143,92	3301210	110,72
1" × 190 mm	2,5 4	1"	¾"	1"	3301523	143,92	3301212	110,72
1" × 190 mm	2,5 4	1"	1"	1"	3301524	143,92	3301213	110,72
1" × 190 mm	2,5 4	1¼"	1"	1"	3301526	150,25	3301216	115,62
1" × 190 mm	2,5 4	1¼"	1¼"	1"	3301527	153,78	3301217	118,32
1" × 190 mm	2,5 4	1½"	1½"	1"	3301528	249,34	3301220	191,81

Wasserzähler-Anschlussbügel



3301110



Befestigungsmaterial-Set Edelstahl liegt bei



WZ-Abmessung

Gewinde G × Baulänge	MID Q ₃ [m ³ /h]	Eingang R	Ausgang R	ÜM G	Si-Messing  Artikelnummer	Preis €	klass. Messing Artikelnummer	Preis €
-------------------------	---	--------------	--------------	------	---	---------	---------------------------------	---------

Bügel Edelstahl – Zählereinbau waagrecht

1" × 190 mm	2,5 4	¾"	¾"	1"	3301310	94,00	3301110	72,31
1" × 190 mm	2,5 4	1"	¾"	1"	3301312	94,00	3301112	72,31
1" × 190 mm	2,5 4	1"	1"	1"	3301313	94,00	3301113	72,31
1" × 190 mm	2,5 4	1"	1"	1"	3301313-K	94,00	3301113-K	72,31
1" × 190 mm	2,5 4	1¼"	1"	1"	3301316	100,63	3301116	77,39
1" × 190 mm	2,5 4	1¼"	1¼"	1"	3301317	104,10	3301117	80,05
1" × 190 mm	2,5 4	1¼"	1¼"	1"	3301317-K	104,10		
1" × 190 mm	2,5 4	1½"	1½"	1"	3301320	201,00	3301120	154,61
1¼" × 260 mm	6,3 10	1"	1"	1¼"	3301330	161,89	3301130	124,54
1¼" × 260 mm	6,3 10	1¼"	1"	1¼"	3301332	179,95	3301132	138,40
1¼" × 260 mm	6,3 10	1¼"	1¼"	1¼"	3301333	189,40	3301133	145,69
1¼" × 260 mm	6,3 10	1½"	1½"	1¼"	3301336	205,29	3301136	157,87
2" × 300 mm	16	1½"	1½"	2"	3301345	408,19	3301145	314,01
2" × 300 mm	16	2"	1½"	2"	3301347	417,70	3301147	321,31
2" × 300 mm	16	2"	2"	2"	3301348	423,06	3301148	325,46
2½" × 270 mm	16	2"	2"	2½"			3301455	589,02

Bügel Edelstahl – Zählereinbau senkrecht

1" × 105 mm	2,5 4	1"	1"	1"	3302313	104,23	3302113	80,22
1" × 105 mm	2,5 4	1¼"	1¼"	1"	3302317	113,98	3302117	87,65
1" × 105 mm	2,5 4	¾"	¾"	1"	3302310	104,23	3302110	80,22
1¼" × 150 mm	6,3 10	1"	1"	1¼"	3302330	169,15	3302130	130,08
1¼" × 150 mm	6,3 10	1¼"	1¼"	1¼"	3302333	197,31	3302133	151,79
1¼" × 150 mm	6,3 10	1½"	1½"	1¼"	3302336	211,09	3302136	162,35
2" × 200 mm	16	1½"	1½"	2"	3302345	439,54	3302145	338,11
2" × 200 mm	16	2"	2"	2"	3302348	456,97	3302148	351,50

Bügel Edelstahl – Zählereinbau waagrecht/senkrecht

¾" × 165 mm	2,5 4	½"	½"	¾"	3301304	67,15	3301004	51,65
¾" × 165 mm	2,5 4	¾"	¾"	¾"	3301305	67,15	3301005	56,10
¾" × 80 mm	2,5 4	½"	½"	¾"	3301306	65,78	3301006	50,59
¾" × 80 mm	2,5 4	¾"	¾"	¾"	3301307	65,78	3301007	54,62

Stellbügel – Zählereinbau waagrecht/senkrecht

¾" × 110/130 mm	2,5 4	½"	½"	¾"	3301308	82,03	3301008	63,07
¾" × 110/130 mm	2,5 4	¾"	¾"	¾"	3301309	88,59	3301009	68,16
1" × 190/105 mm	4	1"	1"	1"	3301321	94,00	3301123	76,68
1" × 190/105 mm	4	1¼"	1"	1"	3301322	104,23	3301124	83,03
1" × 190/105 mm	4	1¼"	1¼"	1"	3301323	107,76	3301125	85,68

Hinweis: #330XXXX-K sind Versionen mit kurzen Tragarmen, für einen Wandabstand 70 – 95 mm













Wasserzähler-Anschlussbügel



WZ-Abmessung

Gewinde G × Baulänge	MID Q ₃ [m ³ /h]	Eingang R	Ausgang R	ÜM G	Si-Messing  Artikelnummer	Preis €	klass. Messing Artikelnummer	Preis €
-------------------------	---	--------------	--------------	------	---	---------	---------------------------------	---------

Bügel Blau – Zählereinbau waagrecht

1¼" × 175 mm	4 10	¾"	¾"	1¼"	3301500 	177,75	3301250 	154,48
1¼" × 175 mm	4 10	1"	¾"	1¼"	3301501 	177,75	3301251 	154,48
1¼" × 175 mm	4 10	1"	1"	1¼"	3301502 	177,75	3301252 	154,48
1¼" × 175 mm	4 10	1¼"	1"	1¼"	3301503 	184,09	3301253 	160,83
1¼" × 175 mm	4 10	1¼"	1¼"	1¼"	3301504 	186,69	3301254 	163,44
1¼" × 175 mm	4 10	1½"	1½"	1¼"	3301505 	255,77	3301255 	232,51













Wasserzähler-Anschlussbügel



WZ-Abmessung

Gewinde G × Baulänge	MID Q ₃ [m ³ /h]	Eingang R	Ausgang R	ÜM G	Si-Messing  Artikelnummer	Preis €	klass. Messing Artikelnummer	Preis €
-------------------------	---	--------------	--------------	------	---	---------	---------------------------------	---------

Bügel Edelstahl – Zählereinbau waagrecht

1¼" × 175 mm	4 10	¾"	¾"	1¼"	3301360 	134,26	3301350 	103,29
1¼" × 175 mm	4 10	1"	¾"	1¼"	3301361 	134,26	3301351 	103,29
1¼" × 175 mm	4 10	1"	1"	1¼"	3301362 	134,26	3301352 	103,29
1¼" × 175 mm	4 10	1¼"	1"	1¼"	3301363 	140,82	3301353 	108,33
1¼" × 175 mm	4 10	1¼"	1¼"	1¼"	3301364 	144,34	3301354 	111,01
1¼" × 175 mm	4 10	1½"	1½"	1¼"	3301365 	241,88	3301355 	185,58
1" × 220 mm	2,5 4	1"	1"	1"			3301126 	89,36









Wasserzähleranlage mit Kugel-Absperrarmatur, ohne Rückflussverhinderer



WZ-Abmessung

Gewinde G × Baulänge	MID Q ₃ [m ³ /h]	Eingang Rp	Ausgang R	ÜM G	Si-Messing  Artikelnummer	Preis €	klass. Messing Artikelnummer	Preis €
-------------------------	---	---------------	--------------	------	---	---------	---------------------------------	---------







Bügel Blau – Zählereinbau waagrecht

1" × 190 mm	2,5 4	1"	1"	1"	3228101	112,06	3228113	78,43
1" × 190 mm	2,5 4	1¼"	1"	1"	3228102	124,27	3228116	87,04
1" × 190 mm	2,5 4	1¼"	1¼"	1"	3228103	140,19	3228117	98,21
1¼" × 260 mm	6,3 10	1¼"	1¼"	1¼"	3228104	207,29	3228133	145,09
1¼" × 260 mm	6,3 10	1½"	1½"	1¼"	3228105	250,74	3228136	175,29
2" × 300 mm	16	2"	2"	2"	3228106	569,80	3228148	398,68
1¼" × 175 mm	4 10	1"	1"	1¼"	3228121 	142,24	3228125 	109,40
1¼" × 175 mm	4 10	1¼"	1"	1¼"	3228122 	153,28	3228126 	118,05
1¼" × 175 mm	4 10	1¼"	1¼"	1¼"	3228123 	164,85	3228127 	126,79
2" × 300 mm	16	2"	2"	2"	3228106 	569,80	3228148 	398,68

Bügel Blau – Zählereinbau senkrecht

1" × 105 mm	2,5 4	1"	1"	1"	3228001	115,62	3228013	82,00
1" × 105 mm	2,5 4	1¼"	1"	1"	3228002	127,55	3228016	90,48
1" × 105 mm	2,5 4	1¼"	1¼"	1"	3228003	143,47	3228017	101,65
1¼" × 150 mm	6,3 10	1¼"	1¼"	1¼"	3228004	209,66	3228033	148,69
1¼" × 150 mm	6,3 10	1½"	1½"	1¼"	3228005	252,09	3228036	178,71
2" × 200 mm	16	2"	2"	2"	3228006	567,13	3228048	401,94

Bügel Guss – Zählereinbau waagrecht

1" × 190 mm	2,5 4	1"	1"	1"	4228101	151,51	4228113	121,57
1" × 190 mm	2,5 4	1¼"	1"	1"	4228102	163,23	4228116	130,22
1" × 190 mm	2,5 4	1¼"	1¼"	1"	4228103	179,04	4228117	141,51
1¼" × 175 mm	4 10	1"	1"	1¼"	4228121 	198,27	4228125 	152,52
1¼" × 175 mm	4 10	1¼"	1"	1¼"	4228122 	206,51	4228126 	158,86
1¼" × 175 mm	4 10	1¼"	1¼"	1¼"	4228123 	221,08	4228127 	170,11

Wasserzähleranlage mit Kugel-Absperrarmatur, ohne Rückflussverhinderer











3828101

Befestigungsmaterial-Set Edelstahl liegt bei

WZ-Abmessung

Gewinde G × Baulänge	MID Q ₃ [m ³ /h]	Eingang Rp	Ausgang R	ÜM G	Si-Messing  Artikelnummer	Preis €	klass. Messing Artikelnummer	Preis €
-------------------------	---	---------------	--------------	------	---	---------	---------------------------------	---------

Bügel Edelstahl – Zählereinbau waagrecht

1" × 190 mm	2,5 4	1"	1"	1"	3828101	115,62	3828113	82,00
1" × 190 mm	2,5 4	1"	1"	1"			3828113-K	82,00
1" × 190 mm	2,5 4	1¼"	1"	1"	3828102	127,55	3828116	90,63
1" × 190 mm	2,5 4	1¼"	1¼"	1"	3828103	143,47	3828117	101,77
1¼" × 260 mm	6,3 10	1¼"	1¼"	1¼"	3828104	212,05	3828133	150,32
1¼" × 260 mm	6,3 10	1½"	1½"	1¼"	3828105	254,63	3828136	180,49
2½" × 270 mm	6,3 10	2"	2"	2½"			3828147	697,53
2" × 300 mm	16	2"	2"	2"	3828106	591,69	3828148	419,36
1¼" × 175 mm	4 10	1"	1"	1¼"	3828121	 146,80	3828125	 112,96
1¼" × 175 mm	4 10	1¼"	1"	1¼"	3828122	 158,02	3828126	 121,57
1¼" × 175 mm	4 10	1¼"	1¼"	1¼"	3828123	 169,42	3828127	 130,37
2" × 300 mm	16	2"	2"	2"	3828106	 591,69	3828148	 419,36

Bügel Edelstahl – Zählereinbau senkrecht

1" × 105 mm	2,5 4	1"	1"	1"	3828001	118,60	3828013	84,99
1" × 105 mm	2,5 4	1¼"	1"	1"	3828002	131,26	3828016	94,04
1" × 105 mm	2,5 4	1¼"	1¼"	1"	3828003	146,74	3828017	105,06
1¼" × 150 mm	6,3 10	1¼"	1¼"	1¼"	3828004	214,88	3828033	153,87
1¼" × 150 mm	6,3 10	1½"	1½"	1¼"	3828005	257,02	3828036	184,08
2" × 200 mm	16	2"	2"	2"	3828006	585,59	3828048	419,36

Bügel Edelstahl – Zählereinbau waagrecht/senkrecht

¾" × 80 mm	2,5 4	½"	½"	¾"	3628111	90,92		
¾" × 80 mm	2,5 4	¾"	¾"	¾"	3628112	90,92		
¾" × 165 mm	2,5 4	½"	½"	¾"	3628115	90,92		
¾" × 165 mm	2,5 4	¾"	¾"	¾"	3628116	90,92		

Stellbügel – Zählereinbau waagrecht/senkrecht

1" × 190/105 mm	2,5 4	1"	1"	1"	3828150	119,20	3828153	85,43
1" × 190/105 mm	2,5 4	1¼"	1"	1"	3828151	131,70	3828156	94,48
1" × 190/105 mm	2,5 4	1¼"	1¼"	1"	3828152	147,34	3828157	105,65
¾" × 110/130 mm	2,5 4	½"	½"	¾"	3628113	90,92		
¾" × 110/130 mm	2,5 4	¾"	¾"	¾"	3628114	90,92		









Wasserzähleranlage mit Kugel-Absperrarmaturen, ohne Rückflussverhinderer



WZ-Abmessung

Gewinde G × Baulänge	MID Q ₃ [m ³ /h]	Eingang Rp	Ausgang Rp	ÜM G	Si-Messing  Artikelnummer	Preis €	klass. Messing Artikelnummer	Preis €
-------------------------	---	---------------	---------------	------	---	---------	---------------------------------	---------







Bügel Blau – Zählereinbau waagrecht

1" × 190 mm	2,5 4	1"	1"	1"	3228301	143,32	3228313	101,94
1" × 190 mm	2,5 4	1¼"	1"	1"	3228302	159,52	3228316	113,56
1" × 190 mm	2,5 4	1¼"	1¼"	1"	3228303	181,11	3228317	129,03
1¼" × 260 mm	6,3 10	1¼"	1¼"	1¼"	3228304	264,30	3228333	187,93
1¼" × 260 mm	6,3 10	1½"	1½"	1¼"	3228305	311,05	3228336	221,44
2" × 300 mm	16	2"	2"	2"	3228306	713,72	3228348	507,89
1¼" × 175 mm	4 10	1"	1"	1¼"	3228321 	173,74	3228325 	133,64
1¼" × 175 mm	4 10	1¼"	1"	1¼"	3228322 	188,81	3228326 	145,25
1¼" × 175 mm	4 10	1¼"	1¼"	1¼"	3228323 	205,09	3228327 	157,75
2" × 300 mm	16	2"	2"	2"	3228306 	713,72	3228348 	507,89

Bügel Blau – Zählereinbau senkrecht

1" × 105 mm	2,5 4	1"	1"	1"	3228201	146,88	3228213	105,51
1" × 105 mm	2,5 4	1¼"	1"	1"	3228202	162,95	3228216	117,11
1" × 105 mm	2,5 4	1¼"	1¼"	1"	3228203	184,39	3228217	132,44
1¼" × 150 mm	6,3 10	1¼"	1¼"	1¼"	3228204	266,52	3228233	191,53
1¼" × 150 mm	6,3 10	1½"	1½"	1¼"	3228205	312,96	3228236	224,86
2" × 200 mm	16	2"	2"	2"	3228206	706,88	3228248	507,89

Bügel Guss – Zählereinbau waagrecht

1" × 190 mm	2,5 4	1"	1"	1"	4228301	182,01	4228313	145,24
1" × 190 mm	2,5 4	1¼"	1"	1"	4228302	197,78	4228316	156,70
1" × 190 mm	2,5 4	1¼"	1¼"	1"	4228303	218,90	4228317	172,18
1¼" × 175 mm	4 10	1"	1"	1¼"	4228321 	230,04	4228325 	176,94
1¼" × 175 mm	4 10	1¼"	1"	1¼"	4228322 	245,12	4228326 	188,54
1¼" × 175 mm	4 10	1¼"	1¼"	1¼"	4228323 	261,18	4228327 	200,90

Wasserzähleranlage mit Kugel-Absperrarmaturen, ohne Rückflussverhinderer











3828301

Befestigungsmaterial-Set Edelstahl liegt bei

WZ-Abmessung

Gewinde G × Baulänge	MID Q ₃ [m ³ /h]	Eingang Rp	Ausgang Rp	ÜM G	Si-Messing  Artikelnummer	Preis €	klass. Messing Artikelnummer	Preis €
-------------------------	---	---------------	---------------	------	---	---------	---------------------------------	---------

Bügel Edelstahl – Zählereinbau waagrecht

1" × 190 mm	2,5 4	1"	1"	1"	3828301	146,88	3828313	105,51
1" × 190 mm	2,5 4	1"	1"	1"	3828301-K	146,88		
1" × 190 mm	2,5 4	1¼"	1"	1"	3828302	162,95	3828316	117,11
1" × 190 mm	2,5 4	1¼"	1¼"	1"	3828303	184,39	3828317	132,44
1¼" × 260 mm	6,3 10	1¼"	1¼"	1¼"	3828304	269,06	3828333	193,30
1¼" × 260 mm	6,3 10	1½"	1½"	1¼"	3828305	315,34	3828336	226,64
2½" × 270 mm	6,3 10	2"	2"	2½"			3828347	816,03
2" × 300 mm	16	2"	2"	2"	3828306	731,12	3828348	525,30
1¼" × 175 mm	4 10	1"	1"	1¼"	3828321	 181,48	3828325	 139,61
1¼" × 175 mm	4 10	1¼"	1"	1¼"	3828322	 196,62	3828326	 151,24
1¼" × 175 mm	4 10	1¼"	1¼"	1¼"	3828323	 212,42	3828327	 163,41
2" × 300 mm	16	2"	2"	2"	3828306	 731,12	3828348	 525,30

Bügel Edelstahl – Zählereinbau senkrecht

1" × 105 mm	2,5 4	1"	1"	1"	3828201	150,32	3828213	108,93
1" × 105 mm	2,5 4	1¼"	1"	1"	3828202	166,08	3828216	120,39
1" × 105 mm	2,5 4	1¼"	1¼"	1"	3828203	187,23	3828217	135,86
1¼" × 150 mm	6,3 10	1¼"	1¼"	1¼"	3828204	271,44	3828233	196,89
1¼" × 150 mm	6,3 10	1½"	1½"	1¼"	3828205	317,28	3828236	230,07
2" × 200 mm	16	2"	2"	2"	3828206	724,56	3828248	525,30

Bügel Edelstahl – Zählereinbau waagrecht/senkrecht

¾" × 80 mm	2,5 4	½"	½"	¾"	3628311	108,12		
¾" × 80 mm	2,5 4	¾"	¾"	¾"	3628312	108,12		
¾" × 165 mm	2,5 4	½"	½"	¾"	3628315	108,12		
¾" × 165 mm	2,5 4	¾"	¾"	¾"	3628316	108,12		

Stellbügel – Zählereinbau waagrecht/senkrecht

¾" × 110/130 mm	2,5 4	½"	½"	¾"	3628313	108,12		
¾" × 110/130 mm	2,5 4	¾"	¾"	¾"	3628314	108,12		
1" × 190/105 mm	2,5 4	1"	1"	1"	3828350	150,91	3828353	109,52
1" × 190/105 mm	2,5 4	1¼"	1"	1"	3828351	166,52	3828356	120,85
1" × 190/105 mm	2,5 4	1¼"	1¼"	1"	3828352	187,66	3828357	136,31

Hinweis: #3828301-K ist eine Version mit kurzen Tragarmen, für einen Wandabstand 70 – 95 mm









Wasserzähleranlage mit Kugel-Absperrarmatur und KSR-Ventil, mit Rückflussverhinderer



WZ-Abmessung

Gewinde G × Baulänge	MID Q ₃ [m ³ /h]	Eingang Rp	Ausgang Rp	ÜM G	Si-Messing  Artikelnummer	Preis €	klass. Messing Artikelnummer	Preis €
-------------------------	---	---------------	---------------	------	---	---------	---------------------------------	---------

Bügel Blau – Zählereinbau waagrecht

1" × 190 mm	2,5 4	1"	1"	1"	3229601	174,27	3229613	118,60
1" × 190 mm	2,5 4	1¼"	1"	1"	3229602	201,77	3229616	137,37
1" × 190 mm	2,5 4	1¼"	1¼"	1"	3229603	232,17	3229617	158,07
1¼" × 260 mm	6,3 10	1¼"	1¼"	1¼"	3229604	318,76	3229633	216,98
1¼" × 260 mm	6,3 10	1½"	1½"	1¼"	3229605	367,27	3229636	249,85
2" × 300 mm	16	2"	2"	2"	3229606	943,35	3229648	642,28
1¼" × 175 mm	4 10	1"	1"	1¼"	3229621 	200,43	3229625 	154,18
1¼" × 175 mm	4 10	1¼"	1"	1¼"	3229622 	224,83	3229626 	172,96
1¼" × 175 mm	4 10	1¼"	1¼"	1¼"	3229623 	248,01	3229627 	190,78
2" × 300 mm	16	2"	2"	2"	3229606 	943,35	3229648 	642,28

Bügel Blau – Zählereinbau senkrecht

1" × 105 mm	2,5 4	1"	1"	1"	3229501	177,98	3229513	122,48
1" × 105 mm	2,5 4	1¼"	1"	1"	3229502	204,91	3229516	140,94
1" × 105 mm	2,5 4	1¼"	1¼"	1"	3229503	234,99	3229517	161,62
1¼" × 150 mm	6,3 10	1¼"	1¼"	1¼"	3229504	320,69	3229533	220,56
1¼" × 150 mm	6,3 10	1½"	1½"	1¼"	3229505	368,76	3229536	253,57
2" × 200 mm	16	2"	2"	2"	3229506	934,27	3229548	642,28

Bügel Guss – Zählereinbau waagrecht

1" × 190 mm	2,5 4	1"	1"	1"	4229601	212,05	4229613	178,44
1" × 190 mm	2,5 4	1¼"	1"	1"	4229602	239,01	4229616	195,09
1" × 190 mm	2,5 4	1¼"	1¼"	1"	4229603	268,60	4229617	214,58
1¼" × 175 mm	4 10	1"	1"	1¼"	4229621 	280,92	4229625 	216,07
1¼" × 175 mm	4 10	1¼"	1"	1¼"	4229622 	305,30	4229626 	234,84
1¼" × 175 mm	4 10	1¼"	1¼"	1¼"	4229623 	326,59	4229627 	251,19
1½" × 300 mm	16	1½"	1½"	1½"			3901111 	649,80

Wasserzähleranlage mit Kugel-Absperrarmatur und KSR-Ventil, mit Rückflussverhinderer













3829601

Befestigungsmaterial-Set Edelstahl liegt bei

WZ-Abmessung

Gewinde G × Baulänge	MID Q ₃ [m ³ /h]	Eingang Rp	Ausgang Rp	ÜM G	Si-Messing  Artikelnummer	Preis €	klass. Messing Artikelnummer	Preis €
-------------------------	---	---------------	---------------	------	---	---------	---------------------------------	---------

Bügel Edelstahl – Zählereinbau waagrecht

1" × 130 mm	2,5 4	1"	1"	1"			3901119	118,90
1" × 190 mm	2,5 4	1"	1"	1"	3829601	177,98	3829613	122,48
1" × 190 mm	2,5 4	1"	1"	1"	3829601-K	177,98		
1" × 190 mm	2,5 4	1¼"	1"	1"	3829602	204,91	3829616	140,94
1" × 190 mm	2,5 4	1¼"	1¼"	1"	3829603	234,99	3829617	161,62
1¼" × 260 mm	6,3 10	1¼"	1¼"	1¼"	3829604	323,22	3829633	222,34
1¼" × 260 mm	6,3 10	1½"	1½"	1¼"	3829605	371,30	3829636	255,23
2" × 300 mm	16	2"	2"	2"	3829606	960,14	3829648	660,00
1¼" × 175 mm	4 10	1"	1"	1¼"	3829621	 202,68	3829625	 155,95
1¼" × 175 mm	4 10	1¼"	1"	1¼"	3829622	 226,80	3829626	 174,43
1¼" × 175 mm	4 10	1¼"	1¼"	1¼"	3829623	 251,33	3829627	 193,30
2" × 300 mm	16	2"	2"	2"	3829606	 960,14	3829648	 660,00
1" × 220 mm	2,5 4	1"	1"	1"	3829607	 202,44	3829614	 142,48

Bügel Edelstahl – Zählereinbau senkrecht

1" × 105 mm	2,5 4	1"	1"	1"	3829501	181,43	3829513	125,89
1" × 105 mm	2,5 4	1¼"	1"	1"	3829502	208,35	3829516	144,49
1" × 105 mm	2,5 4	1¼"	1¼"	1"	3829503	237,97	3829517	165,18
1¼" × 150 mm	6,3 10	1¼"	1¼"	1¼"	3829504	325,61	3829533	225,75
1¼" × 150 mm	6,3 10	1½"	1½"	1¼"	3829505	373,38	3829536	258,94
2" × 200 mm	16	2"	2"	2"	3829506	951,67	3829548	660,00

Stellbügel – Zählereinbau waagrecht/senkrecht

1" × 190/105 mm	2,5 4	1"	1"	1"	3829650	184,52	3829653	129,03
1" × 190/105 mm	2,5 4	1¼"	1"	1"	3829651	211,01	3829656	147,48
1" × 190/105 mm	2,5 4	1¼"	1¼"	1"	3829652	240,62	3829657	168,16

Hinweis: #3829601-K ist eine Version mit kurzen Tragarmen, für einen Wandabstand 70 – 95 mm

Wasserzähleranlage mit Kugel-Absperrarmaturen und Kegelmembran-Rückflussverhinderer











3248601

Befestigungsmaterial-Set verzinkt liegt bei

WZ-Abmessung

Gewinde G × Baulänge	MID Q ₃ [m ³ /h]	Eingang Rp	Ausgang Rp	Ü M G	Si-Messing  Artikelnummer	Preis €	klass. Messing Artikelnummer	Preis €
-------------------------	---	---------------	---------------	-------	---	---------	---------------------------------	---------

Bügel Blau – Zählereinbau waagrecht

1" × 190 mm	2,5 4	1"	1"	1"	3248601	187,23	3248613	130,08
1" × 190 mm	2,5 4	1¼"	1"	1"	3248602	211,01	3248616	146,43
1" × 190 mm	2,5 4	1¼"	1¼"	1"	3248603	226,64	3248617	157,44
1¼" × 260 mm	6,3 10	1¼"	1¼"	1¼"	3248604	382,14	3248633	265,34
1¼" × 260 mm	6,3 10	1½"	1½"	1¼"	3248605	432,77	3248636	300,60
2" × 300 mm	16	2"	2"	2"	3248606	1.095,12	3248648	760,44
1¼" × 175 mm	4 10	1"	1"	1¼"	3248621 	206,63	3248625 	158,93
1¼" × 175 mm	4 10	1¼"	1"	1¼"	3248622 	223,84	3248626 	172,18
1¼" × 175 mm	4 10	1¼"	1¼"	1¼"	3248623 	237,37	3248627 	182,58
2" × 300 mm	16	2"	2"	2"	3248606 	1.095,12	3248648 	760,44

Bügel Blau – Zählereinbau senkrecht

1" × 105 mm	2,5 4	1"	1"	1"	3248501	190,78	3248513	133,50
1" × 105 mm	2,5 4	1¼"	1"	1"	3248502	214,30	3248516	150,01
1" × 105 mm	2,5 4	1¼"	1¼"	1"	3248503	229,78	3248517	161,03
1¼" × 150 mm	6,3 10	1¼"	1¼"	1¼"	3248504	383,93	3248533	268,92
1¼" × 150 mm	6,3 10	1½"	1½"	1¼"	3248505	434,40	3248536	304,00
2" × 200 mm	16	2"	2"	2"	3248506	1.086,35	3248548	760,44









Wasserzähleranlage mit Kugel-Absperrarmaturen und Kegelmembran-Rückflussverhinderer



WZ-Abmessung

Gewinde G × Baulänge	MID Q ₃ [m ³ /h]	Eingang Rp	Ausgang Rp	ÜM G	Si-Messing  Artikelnummer	Preis €	klass. Messing Artikelnummer	Preis €
-------------------------	---	---------------	---------------	------	---	---------	---------------------------------	---------

Bügel Edelstahl – Zählereinbau waagrecht

1" × 190 mm	2,5 4	1"	1"	1"	3848601	190,78	3848613	133,50
1" × 190 mm	2,5 4	1"	1"	1"			3848613-K	133,50
1" × 190 mm	2,5 4	1¼"	1"	1"	3848602	214,30	3848616	145,99
1" × 190 mm	2,5 4	1¼"	1¼"	1"	3848603	229,78	3848617	161,03
1" × 190 mm	2,5 4	1¼"	1¼"	1"	3848603-K	218,84		
1¼" × 260 mm	6,3 10	1¼"	1¼"	1¼"	3848604	386,64	3848633	270,69
1¼" × 260 mm	6,3 10	1½"	1½"	1¼"	3848605	436,93	3848636	305,96
1½" × 260 mm	6,3 10	1½"	1½"	1½"			3901045	343,93
2" × 300 mm	16	2"	2"	2"	3848606	1.111,19	3848648	777,84
2½" × 270 mm	25	2"	2"	2½"			3848655	1.140,65
2½" × 300 mm	25	2"	2"	2½"			3848649	1.219,09
1¼" × 175 mm	4 10	1"	1"	1¼"	3848621 	210,32	3848625 	161,75
1¼" × 175 mm	4 10	1¼"	1"	1¼"	3848622 	228,30	3848626 	175,60
1¼" × 175 mm	4 10	1¼"	1¼"	1¼"	3848623 	242,00	3848627 	186,17
2" × 300 mm	16	2"	2"	2"	3848606 	1.111,19	3848648 	777,84

Bügel Edelstahl – Zählereinbau senkrecht

1" × 105 mm	2,5 4	1"	1"	1"	3848501	194,21	3848513	137,05
1" × 105 mm	2,5 4	1¼"	1"	1"	3848502	217,40	3848516	153,44
1" × 105 mm	2,5 4	1¼"	1¼"	1"	3848503	233,19	3848517	164,45
1¼" × 150 mm	6,3 10	1¼"	1¼"	1¼"	3848504	388,56	3848533	274,13
1¼" × 150 mm	6,3 10	1½"	1½"	1¼"	3848505	438,54	3848536	309,39
2" × 200 mm	16	2"	2"	2"	3848506	1.102,54	3848548	777,84

Bügel Edelstahl – Zählereinbau waagrecht/senkrecht

¾" × 80 mm	2,5 4	½"	½"	¾"	3648611	203,12		
¾" × 80 mm	2,5 4	¾"	¾"	¾"	3648612	203,12		
¾" × 165 mm	2,5 4	½"	½"	¾"	3648616	203,12		
¾" × 165 mm	2,5 4	¾"	¾"	¾"	3648617	203,12		

Stellbügel – Zählereinbau waagrecht/senkrecht

¾" × 110/130 mm	2,5 4	½"	½"	¾"	3648614	203,12		
¾" × 110/130 mm	2,5 4	¾"	¾"	¾"	3648615	203,12		
1" × 190/105 mm	2,5 4	1"	1"	1"	3848650	197,17	3848653	139,87
1" × 190/105 mm	2,5 4	1¼"	1"	1"	3848651	220,40	3848656	156,39
1" × 190/105 mm	2,5 4	1¼"	1¼"	1"	3848652	235,85	3848657	167,58



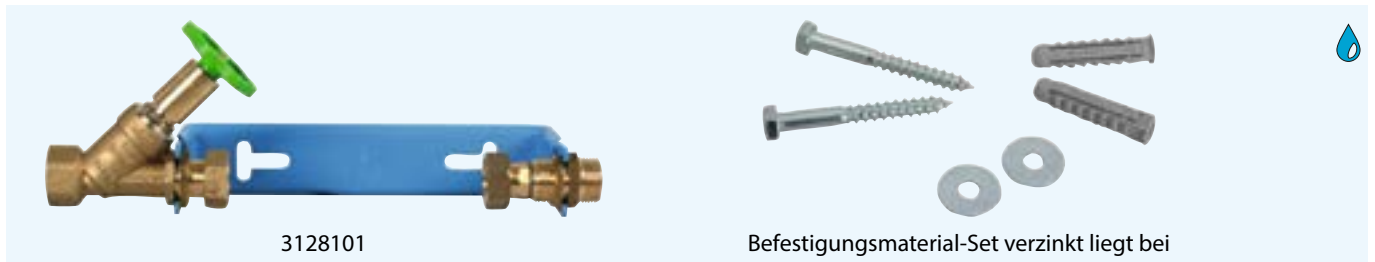





Wasserzähleranlage mit Schrägsitzventil, ohne Rückflussverhinderer



WZ-Abmessung

Gewinde G × Baulänge	MID Q ₃ [m ³ /h]	Eingang Rp	Ausgang R	ÜM G	Si-Messing  Artikelnummer	Preis €	klass. Messing Artikelnummer	Preis €
-------------------------	---	---------------	--------------	------	---	---------	---------------------------------	---------







Bügel Blau – Zählereinbau waagrecht

1" × 190 mm	2,5 4	1"	1"	1"	3128101	137,05	3128113	94,94
1" × 190 mm	2,5 4	1¼"	1"	1"	3128102	146,43	3128116	101,50
1" × 190 mm	2,5 4	1¼"	1¼"	1"	3128103	160,86	3128117	111,46
1¼" × 260 mm	6,3 10	1¼"	1¼"	1¼"	3128104	226,96	3128133	157,01
1¼" × 260 mm	6,3 10	1½"	1½"	1¼"	3128105	273,22	3128136	189,44
2" × 300 mm	16	2"	2"	2"	3128106	610,58	3128148	422,78
1¼" × 175 mm	4 10	1"	1"	1¼"	3128121 	166,40	3128125 	127,98
1¼" × 175 mm	4 10	1¼"	1"	1¼"	3128122 	174,94	3128126 	134,52
1¼" × 175 mm	4 10	1¼"	1¼"	1¼"	3128123 	187,04	3128127 	143,90
2" × 300 mm	16	2"	2"	2"	3128106 	610,58	3128148 	422,78

Bügel Blau – Zählereinbau senkrecht

1" × 105 mm	2,5 4	1"	1"	1"	3128001	140,63	3128013	98,52
1" × 105 mm	2,5 4	1¼"	1"	1"	3128002	150,16	3128016	105,23
1" × 105 mm	2,5 4	1¼"	1¼"	1"	3128003	164,28	3128017	115,03
1¼" × 150 mm	6,3 10	1¼"	1¼"	1¼"	3128004	229,63	3128033	160,86
1¼" × 150 mm	6,3 10	1½"	1½"	1¼"	3128005	275,46	3128036	192,88
2" × 200 mm	16	2"	2"	2"	3128006	608,67	3128048	426,04

Bügel Guss – Zählereinbau waagrecht

1" × 190 mm	2,5 4	1"	1"	1"	4128101	175,89	4128113	138,25
1" × 190 mm	2,5 4	1¼"	1"	1"	4128102	185,13	4128116	144,80
1" × 190 mm	2,5 4	1¼"	1¼"	1"	4128103	199,12	4128117	154,78
1¼" × 175 mm	4 10	1"	1"	1¼"	4128121 	222,86	4128125 	171,45
1¼" × 175 mm	4 10	1¼"	1"	1¼"	4128122 	231,37	4128126 	177,98
1¼" × 175 mm	4 10	1¼"	1¼"	1¼"	4128123 	243,36	4128127 	187,23









Wasserzähleranlage mit Schrägsitzventil, ohne Rückflussverhinderer



WZ-Abmessung

Gewinde G × Baulänge	MID Q ₃ [m ³ /h]	Eingang Rp	Ausgang R	ÜM G	Si-Messing  Artikelnummer	Preis €	klass. Messing Artikelnummer	Preis €
-------------------------	---	---------------	--------------	------	---	---------	---------------------------------	---------

Bügel Edelstahl – Zählereinbau waagrecht

1" × 190 mm	2,5 4	1"	1"	1"	3728101	140,77	3728113	98,67
1" × 190 mm	2,5 4	1"	1"	1"	3728101-K	140,77		
1" × 190 mm	2,5 4	1¼"	1"	1"	3728102	150,16	3728116	105,23
1" × 190 mm	2,5 4	1¼"	1¼"	1"	3728103	164,28	3728117	115,03
1" × 190 mm	2,5 4	1¼"	1¼"	1"	3728103-K	164,28		
1¼" × 260 mm	6,3 10	1¼"	1¼"	1¼"	3728104	231,70	3728133	162,35
1¼" × 260 mm	6,3 10	1½"	1½"	1¼"	3728105	277,71	3728136	194,50
2" × 300 mm	16	2"	2"	2"	3728106	628,74	3728148	440,49
1¼" × 175 mm	4 10	1"	1"	1¼"	3728121	 171,42	3728125	 131,85
1¼" × 175 mm	4 10	1¼"	1"	1¼"	3728122	 179,90	3728126	 138,39
1¼" × 175 mm	4 10	1¼"	1¼"	1¼"	3728123	 192,13	3728127	 147,77
2" × 300 mm	16	2"	2"	2"	3728106	 628,74	3728148	 440,49

Bügel Edelstahl – Zählereinbau senkrecht

1" × 105 mm	2,5 4	1"	1"	1"	3728001	144,21	3728013	102,09
1" × 105 mm	2,5 4	1¼"	1"	1"	3728002	153,87	3728016	108,77
1" × 105 mm	2,5 4	1¼"	1¼"	1"	3728003	167,85	3728017	118,90
1¼" × 150 mm	6,3 10	1¼"	1¼"	1¼"	3728004	234,53	3728033	166,08
1¼" × 150 mm	6,3 10	1½"	1½"	1¼"	3728005	279,78	3728036	198,08
2" × 200 mm	16	2"	2"	2"	3728006	626,94	3728048	443,77

Stellbügel – Zählereinbau waagrecht/senkrecht

1" × 190/105 mm	2,5 4	1"	1"	1"	3728150	144,80	3728153	102,53
1" × 190/105 mm	2,5 4	1¼"	1"	1"	3728151	154,04	3728156	109,24
1" × 190/105 mm	2,5 4	1¼"	1¼"	1"	3728152	168,02	3728157	119,20

Hinweis: #3728101-K, #3728103-K sind Versionen mit kurzen Tragarmen, für einen Wandabstand 70 – 95 mm









Wasserzähleranlage mit Schrägsitzventilen, ohne Rückflussverhinderer



WZ-Abmessung

Gewinde G × Baulänge	MID Q ₃ [m ³ /h]	Eingang Rp	Ausgang Rp	ÜM G	Si-Messing  Artikelnummer	Preis €	klass. Messing Artikelnummer	Preis €
-------------------------	---	---------------	---------------	------	---	---------	---------------------------------	---------







Bügel Blau – Zählereinbau waagrecht

1" × 190 mm	2,5 4	1"	1"	1"	3128301	200,76	3128313	135,30
1" × 190 mm	2,5 4	1¼"	1"	1"	3128302	225,75	3128316	151,94
1" × 190 mm	2,5 4	1¼"	1¼"	1"	3128303	254,63	3128317	171,45
1¼" × 260 mm	6,3 10	1¼"	1¼"	1¼"	3128304	340,33	3128333	229,04
1¼" × 260 mm	6,3 10	1½"	1½"	1¼"	3128305	392,27	3128336	264,02
2" × 300 mm	16	2"	2"	2"	3128306	990,53	3128348	666,39
1¼" × 175 mm	4 10	1"	1"	1¼"	3128321 	224,54	3128325 	172,78
1¼" × 175 mm	4 10	1¼"	1"	1¼"	3128322 	246,27	3128326 	189,45
1¼" × 175 mm	4 10	1¼"	1¼"	1¼"	3128323 	270,29	3128327 	207,90
2" × 300 mm	16	2"	2"	2"	3128306 	990,53	3128348 	666,39

Bügel Blau – Zählereinbau senkrecht

1" × 105 mm	2,5 4	1"	1"	1"	3128201	204,48	3128213	138,85
1" × 105 mm	2,5 4	1¼"	1"	1"	3128202	229,31	3128216	155,68
1" × 105 mm	2,5 4	1¼"	1¼"	1"	3128203	257,90	3128217	175,01
1¼" × 150 mm	6,3 10	1¼"	1¼"	1¼"	3128204	342,85	3128233	232,74
1¼" × 150 mm	6,3 10	1½"	1½"	1¼"	3128205	394,20	3128236	267,59
2" × 200 mm	16	2"	2"	2"	3128206	981,73	3128248	666,39

Bügel Guss – Zählereinbau waagrecht

1" × 190 mm	2,5 4	1"	1"	1"	4128301	238,10	4128313	178,44
1" × 190 mm	2,5 4	1¼"	1"	1"	4128302	262,50	4128316	195,09
1" × 190 mm	2,5 4	1¼"	1¼"	1"	4128303	290,46	4128317	214,58
1¼" × 175 mm	4 10	1"	1"	1¼"	4128321 	280,92	4128325 	216,07
1¼" × 175 mm	4 10	1¼"	1"	1¼"	4128322 	302,49	4128326 	232,71
1¼" × 175 mm	4 10	1¼"	1¼"	1¼"	4128323 	326,59	4128327 	251,19

Bügel Guss – Zählereinbau waagrecht, kurzer Bügel 75 mm – 98 mm

1¼" × 175 mm	4 10	1"	1"	1¼"			4128335 	216,07
--------------	------	----	----	-----	--	--	---	--------

Wasserzähleranlage mit Schrägsitzventilen, ohne Rückflussverhinderer







3728301

Befestigungsmaterial-Set Edelstahl liegt bei

WZ-Abmessung

Gewinde G × Baulänge	MID Q ₃ [m ³ /h]	Eingang Rp	Ausgang Rp	ÜM G	Si-Messing  Artikelnummer	Preis €	klass. Messing Artikelnummer	Preis €
-------------------------	---	---------------	---------------	------	---	---------	---------------------------------	---------

Bügel Edelstahl – Zählereinbau waagrecht

1" × 190 mm	2,5 4	1"	1"	1"	3728301	204,48	3728313	138,85
1" × 190 mm	2,5 4	1"	1"	1"			3728313-K	138,85
1" × 190 mm	2,5 4	1¼"	1"	1"	3728302	229,31	3728316	155,68
1" × 190 mm	2,5 4	1¼"	1¼"	1"	3728303	257,90	3728317	175,01
1¼" × 260 mm	6,3 10	1¼"	1¼"	1¼"	3728304	345,40	3728333	234,53
1¼" × 260 mm	6,3 10	1½"	1½"	1¼"	3728305	396,89	3728336	269,50
2" × 300 mm	16	2"	2"	2"	3728306	1.008,96	3728348	684,84
1¼" × 175 mm	4 10	1"	1"	1¼"	3728321 	221,51	3728325 	170,39
1¼" × 175 mm	4 10	1¼"	1"	1¼"	3728322 	243,36	3728326 	186,79
1¼" × 175 mm	4 10	1¼"	1¼"	1¼"	3728323 	266,97	3728327 	205,35
2" × 300 mm	16	2"	2"	2"	3728306 	1.008,96	3728348 	684,84

Bügel Edelstahl – Zählereinbau senkrecht

1" × 105 mm	2,5 4	1"	1"	1"	3728201	208,19	3728213	142,57
1" × 105 mm	2,5 4	1¼"	1"	1"	3728202	232,90	3728216	159,40
1" × 105 mm	2,5 4	1¼"	1¼"	1"	3728203	261,02	3728217	178,71
1¼" × 150 mm	6,3 10	1¼"	1¼"	1¼"	3728204	347,79	3728233	238,26
1¼" × 150 mm	6,3 10	1½"	1½"	1¼"	3728205	398,97	3728236	273,09
2" × 200 mm	16	2"	2"	2"	3728206	1.000,47	3728248	684,84

Stellbügel – Zählereinbau waagrecht/senkrecht

1" × 190/105 mm	2,5 4	1"	1"	1"	3728650	210,13	3728353	145,69
1" × 190/105 mm	2,5 4	1¼"	1"	1"	3728651	234,40	3728356	162,49
1" × 190/105 mm	2,5 4	1¼"	1¼"	1"	3728652	262,23	3728357	181,87

Hinweis: #3728313-K ist eine Version mit kurzen Tragarmen, für einen Wandabstand 70 – 95 mm









Wasserzähleranlage mit Schrägsitzventil und KSR-Ventil, mit Rückflussverhinderer



WZ-Abmessung

Gewinde G × Baulänge	MID Q ₃ [m ³ /h]	Eingang Rp	Ausgang Rp	ÜM G	Si-Messing  Artikelnummer	Preis €	klass. Messing Artikelnummer	Preis €
-------------------------	---	---------------	---------------	------	---	---------	---------------------------------	---------







Bügel Blau – Zählereinbau waagrecht

1" × 190 mm	2,5 4	1"	1"	1"	3129601	200,76	3129613	135,30
1" × 190 mm	2,5 4	1¼"	1"	1"	3129602	225,75	3129616	151,94
1" × 190 mm	2,5 4	1¼"	1¼"	1"	3129603	254,63	3129617	171,45
1¼" × 260 mm	6,3 10	1¼"	1¼"	1¼"	3129604	340,33	3129633	229,04
1¼" × 260 mm	6,3 10	1½"	1½"	1¼"	3129605	392,27	3129636	264,02
2" × 300 mm	16	2"	2"	2"	3129606	990,53	3129648	666,39
1¼" × 175 mm	4 10	1"	1"	1¼"	3129621 	224,54	3129625 	172,78
1¼" × 175 mm	4 10	1¼"	1"	1¼"	3129622 	246,27	3129626 	189,45
1¼" × 175 mm	4 10	1¼"	1¼"	1¼"	3129623 	270,29	3129627 	207,90
2" × 300 mm	16	2"	2"	2"	3129606 	990,53	3129648 	666,39

Bügel Blau – Zählereinbau senkrecht

1" × 105 mm	2,5 4	1"	1"	1"	3129501	204,48	3129513	138,85
1" × 105 mm	2,5 4	1¼"	1"	1"	3129502	229,31	3129516	155,68
1" × 105 mm	2,5 4	1¼"	1¼"	1"	3129503	257,90	3129517	175,01
1¼" × 150 mm	6,3 10	1¼"	1¼"	1¼"	3129504	342,85	3129533	232,74
1¼" × 150 mm	6,3 10	1½"	1½"	1¼"	3129505	394,20	3129536	267,59
2" × 200 mm	16	2"	2"	2"	3129506	981,73	3129548	666,39

Bügel Guss – Zählereinbau waagrecht

1" × 190 mm	2,5 4	1"	1"	1"	4129601	238,10	4129613	178,44
1" × 190 mm	2,5 4	1¼"	1"	1"	4129602	262,50	4129616	195,09
1" × 190 mm	2,5 4	1¼"	1¼"	1"	4129603	290,46	4129617	214,58
1¼" × 175 mm	4 10	1"	1"	1¼"	4129621 	280,92	4129625 	216,07
1¼" × 175 mm	4 10	1¼"	1"	1¼"	4129622 	302,49	4129626 	232,71
1¼" × 175 mm	4 10	1¼"	1¼"	1¼"	4129623 	326,59	4129627 	251,19
1½" × 300 mm	16	1½"	1½"	1½"			3901061 	Auf Anfrage







Wasserzähleranlage mit Schrägsitzventil und KSR-Ventil, mit Rückflussverhinderer



WZ-Abmessung

Gewinde G × Baulänge	MID Q ₃ [m ³ /h]	Eingang Rp	Ausgang Rp	ÜM G	Si-Messing  Artikelnummer	Preis €	klass. Messing Artikelnummer	Preis €
-------------------------	---	---------------	---------------	------	---	---------	---------------------------------	---------

Bügel Edelstahl – Zählereinbau waagrecht

1" × 190 mm	2,5 4	1"	1"	1"	3729601	204,48	3729613	138,85
1" × 190 mm	2,5 4	1"	1"	1"	3729601-K	204,48	3729613-K	138,85
1" × 190 mm	2,5 4	1¼"	1"	1"	3729602	229,31	3729616	155,68
1" × 190 mm	2,5 4	1¼"	1"	1"			3729616-K	155,68
1" × 190 mm	2,5 4	1¼"	1¼"	1"	3729603	257,90	3729617	175,01
1" × 190 mm	2,5 4	1¼"	1¼"	1"			3729617-K	175,01
1¼" × 260 mm	6,3 10	1¼"	1¼"	1¼"	3729604	345,40	3729633	234,53
1¼" × 260 mm	6,3 10	1½"	1½"	1¼"	3729605	396,89	3729636	269,50
2" × 300 mm	16	2"	2"	2"	3729606	1.008,96	3729648	684,84
1¼" × 175 mm	4 10	1"	1"	1¼"	3729622	 221,51	3729625	 170,39
1¼" × 175 mm	4 10	1¼"	1"	1¼"	3729623	 243,36	3729626	 186,79
1¼" × 175 mm	4 10	1¼"	1¼"	1¼"	3729624	 266,97	3729627	 205,35
1½" × 300 mm	16	1½"	1½"	1½"			3901075	 684,84
2" × 300 mm	16	2"	2"	2"	3729606	 1.008,96	3729648	 684,84
1" × 220 mm	4 10	1"	1"	1"	3729607	 220,32	3729514	 157,13

Bügel Edelstahl – Zählereinbau senkrecht

1" × 105 mm	2,5 4	1"	1"	1"	3729501	208,19	3729513	142,57
1" × 105 mm	2,5 4	1¼"	1"	1"	3729502	232,90	3729516	159,40
1" × 105 mm	2,5 4	1¼"	1¼"	1"	3729503	261,02	3729517	178,71
1¼" × 150 mm	6,3 10	1¼"	1¼"	1¼"	3729504	347,79	3729533	238,26
1¼" × 150 mm	6,3 10	1½"	1½"	1¼"	3729505	398,97	3729536	273,09
2" × 200 mm	16	2"	2"	2"	3729506	1.000,47	3729548	684,84

Bügel Edelstahl – Zählereinbau waagrecht/senkrecht

¾" × 165 mm	2,5 4	¾"	¾"	¾"			3729562	243,29
¾" × 80 mm	2,5 4	¾"	¾"	¾"			3729560	243,16

Stellbügel – Zählereinbau waagrecht/senkrecht

¾" × 110/130 mm	2,5 4	¾"	¾"	¾"			3729561	243,29
1" × 190/105 mm	2,5 4	1"	1"	1"	3729650	211,32	3729653	145,69
1" × 190/105 mm	2,5 4	1¼"	1"	1"	3729651	235,73	3729656	162,49
1" × 190/105 mm	2,5 4	1¼"	1¼"	1"	3729652	264,02	3729657	181,87

Hinweis: #3729601-K, #3729613-K, #3729616-K, #3729617-K sind Versionen mit kurzen Tragarmen, für einen Wandabstand 70 – 95 mm, #3901075 hat einen Wandabstand von 115 mm.









Wasserzähleranlage mit Schrägsitzventilen und Kegelmembran-Rückflussverhinderer



WZ-Abmessung

Gewinde G × Baulänge	MID Q ₃ [m ³ /h]	Eingang Rp	Ausgang Rp	Ü M G	Si-Messing  Artikelnummer	Preis €	klass. Messing Artikelnummer	Preis €
-------------------------	---	---------------	---------------	-------	---	---------	---------------------------------	---------

Bügel Blau – Zählereinbau waagrecht

1" × 190 mm	2,5 4	1"	1"	1"	3148601	245,55	3148613	163,11
1" × 190 mm	2,5 4	1¼"	1"	1"	3148602	278,30	3148616	184,98
1" × 190 mm	2,5 4	1¼"	1¼"	1"	3148603	300,74	3148617	199,86
1¼" × 260 mm	6,3 10	1¼"	1¼"	1¼"	3148604	461,05	3148633	306,43
1¼" × 260 mm	6,3 10	1½"	1½"	1¼"	3148605	516,40	3148636	343,31
2" × 300 mm	16	2"	2"	2"	3148606	1.382,92	3148648	918,94
1¼" × 175 mm	4 10	1"	1"	1¼"	3148621 	257,30	3148625 	197,93
1¼" × 175 mm	4 10	1¼"	1"	1¼"	3148622 	285,80	3148626 	219,81
1¼" × 175 mm	4 10	1¼"	1¼"	1¼"	3148623 	302,76	3148627 	232,90
2" × 300 mm	16	2"	2"	2"	3148606 	1.382,92	3148648 	918,94

Bügel Blau – Zählereinbau senkrecht

1" × 105 mm	2,5 4	1"	1"	1"	3148501	249,13	3148513	166,98
1" × 105 mm	2,5 4	1¼"	1"	1"	3148502	281,88	3148516	188,56
1" × 105 mm	2,5 4	1¼"	1¼"	1"	3148503	303,89	3148517	203,58
1¼" × 150 mm	6,3 10	1¼"	1¼"	1¼"	3148504	467,57	3148533	309,99
1¼" × 150 mm	6,3 10	1½"	1½"	1¼"	3148505	518,00	3148536	346,89
2" × 200 mm	16	2"	2"	2"	3148506	1.372,66	3148548	918,94

Wasserzähleranlage mit Schrägsitzventilen und Kegelmembran-Rückflussverhinderer



WZ-Abmessung

Gewinde G × Baulänge	MID Q ₃ [m ³ /h]	Eingang Rp	Ausgang Rp	ÜM G	Si-Messing  Artikelnummer	Preis €	klass. Messing Artikelnummer	Preis €
-------------------------	---	---------------	---------------	------	---	---------	---------------------------------	---------

Bügel Edelstahl – Zählereinbau waagrecht

1" × 190 mm	2,5 4	1"	1"	1"	3748601	249,13	3748613	166,98
1" × 190 mm	2,5 4	1"	1"	1"	3748601-K	249,13		
1" × 190 mm	2,5 4	1¼"	1"	1"	3748602	281,88	3748616	188,56
1" × 190 mm	2,5 4	1¼"	1"	1"	3748602-K	281,88		
1" × 190 mm	2,5 4	1¼"	1¼"	1"	3748603	303,89	3748617	203,58
1¼" × 260 mm	6,3 10	1¼"	1¼"	1¼"	3748604	465,50	3748633	311,75
1¼" × 260 mm	6,3 10	1½"	1½"	1¼"	3748605	520,56	3748636	348,53
1¼" × 260 mm	6,3 10	2"	2"	1¼"	3748607	625,42		
2" × 300 mm	16	2"	2"	2"	3748606	1.398,99	3748648	936,62
1¼" × 175 mm	4 10	1"	1"	1¼"	3748621	 262,11	3748625	 201,66
1¼" × 175 mm	4 10	1¼"	1"	1¼"	3748622	 290,22	3748626	 223,27
1¼" × 175 mm	4 10	1¼"	1¼"	1¼"	3748623	 307,43	3748627	 236,48
2" × 300 mm	16	2"	2"	2"	3748606	 1.398,99	3748648	 936,62

Bügel Edelstahl – Zählereinbau senkrecht

1" × 105 mm	2,5 4	1"	1"	1"	3748501	252,84	3748513	170,54
1" × 105 mm	2,5 4	1¼"	1"	1"	3748502	285,14	3748516	192,26
1" × 105 mm	2,5 4	1¼"	1¼"	1"	3748503	307,31	3748517	207,13
1¼" × 150 mm	6,3 10	1¼"	1¼"	1¼"	3748504	467,57	3748533	315,34
1¼" × 150 mm	6,3 10	1½"	1½"	1¼"	3748505	522,20	3748536	352,10
2" × 200 mm	16	2"	2"	2"	3748506	1.389,03	3748548	936,62

Stellbügel – Zählereinbau waagrecht/senkrecht

1" × 190/105 mm	2,5 4	1"	1"	1"	3748650	255,95	3748653	173,36
1" × 190/105 mm	2,5 4	1¼"	1"	1"	3748651	288,41	3748656	194,98
1" × 190/105 mm	2,5 4	1¼"	1¼"	1"	3748652	310,27	3748657	209,98

Hinweis: #3748601-K und #3748602-K sind Versionen mit kurzen Tragarmen, für einen Wandabstand 70 – 95 mm

Handräder



Artikel	Artikelnummer	Preis €
Handrad für Wasserzähler-Kugel-Absperrarmatur aus WZA Q ₃ 4, 10	3272811	21,68
Handrad für Kugel-Absperrarmatur HAE 1"	3272812	22,96
Handrad für Wasserzähler-Kugel-Armatur aus WZA Q ₃ 16, Kugel-Absperrarmatur HAE 1¼", 1½", 2"	3272815	35,58
Edelstahl-Handrad für Schrägsitz-KSR-Oberteil, ø 60 mm	3372917	17,31

Hinweis:

Das Handrad (#3272811, #3272812, #3272815) ist nur komplett montiert auf der Kugel-Absperrarmatur lieferbar!

Griffe

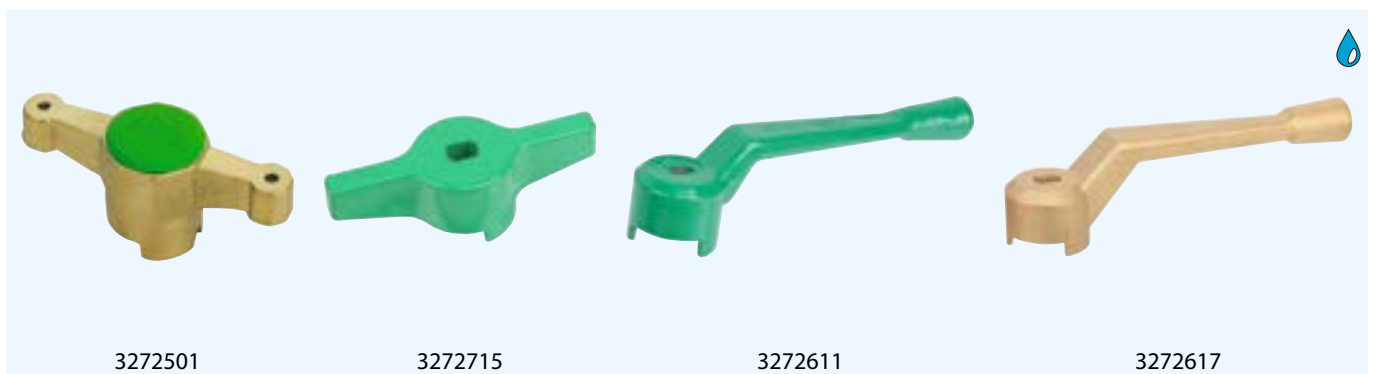

■ passend für: Wasserzähler-Kugel-Absperrarmatur obere Anbohrung

Artikel	für WZ Q ₃	Artikelnummer	Preis €
Flügelgriff mit Kappe	2,5	3272500	2,57
Flügelgriff mit Kappe	4 10	3272501	3,69
Alu-Flügelgriff, grün	16	3272715	9,94
Hebelgriff, grün	4 10	3272611	6,65
Hebelgriff, grün	16	3272615	13,18
Hebelgriff, Messingausführung	16	3272617	17,87

Ersatz-Oberteil für Schrägsitzventil



3372322

für WZ Q ₃	Gewinde Anschluss G	Werkstoff Anschluss	Artikelnummer	Preis €
2,5 4	1"	Si-Messing	3372322-V	58,80
6,3 10	1¼"	Si-Messing	3372323	89,10
16	2"	Si-Messing	3372324	106,12
2,5 4	¾"	Messing	3372331	35,28
2,5 4	1"	Messing	3372332-V	36,71
6,3 10	1¼"	Messing	3372333	67,60
6,3 10	1½"	Messing	3372335	98,35

Ersatz-Oberteil für KSR-Ventil



3372222

- Ausstattung: mit tefloniertem Stößel

für WZ Q ₃	Gewinde Anschluss G	Werkstoff Anschluss	Artikelnummer	Preis €
2,5 4	1"	Si-Messing	3372222-V	60,94
6,3 10	1¼"	Si-Messing	3372223	92,80
16	2"	Si-Messing	3372224	116,89
2,5 4	¾"	Messing	3372231	36,71
2,5 4	1"	Messing	3372232-V	37,83
6,3 10	1¼"	Messing	3372233	74,11
6,3 10	1½"	Messing	3372235	107,69

Abschließvorrichtung, Abschließbügel, Prüfkugelhahn



Artikel	passend für	Artikelnummer	Preis €
Abschließvorrichtung	Wasserzähler-Kugel-Absperrarmatur aus WZA Q ₃ 4	3272515	43,07
Abschließbügel	Wasserzähler-Kugelhahn Q ₃ 4	3272505	38,12
Abschließbügel	Wasserzähler-Kugelhahn Q ₃ 10	3272506	42,23
Abschließbügel	Wasserzähler-Kugelhahn Q ₃ 16	3272507	63,49
Prüf-Kugelhahn	Anschluss an integriertes Entleerungsventil an WZA mit IG ¼"	3377008	85,30

Sonder-Wasserzähler-Bügel

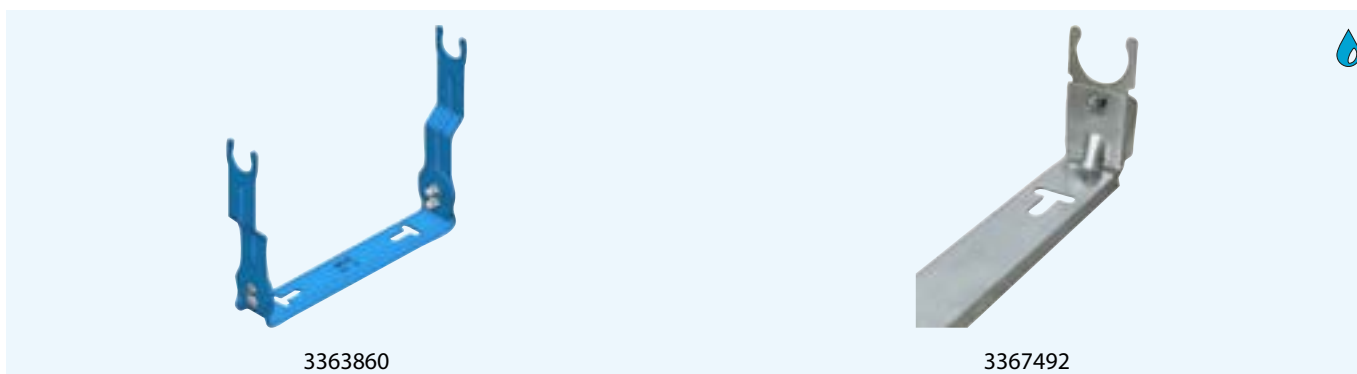

passend für	Verstellbarkeit		Artikelnummer	Preis €
	Wandabstand	Bauart WZ-Bügel		
WZA Q ₃ 4, Ausführung Standard + KMR	50 – 250 mm	Blau	3363860	31,29
WZA Q ₃ 4, Ausführung Standard – Steigrohr	70 – 95 mm	Edelstahl	3367492	26,65
WZA Q ₃ 4, Ausführung Standard waagrecht + KMR – Steigrohr	70 – 95 mm	Edelstahl	3367560	26,65
WZA Q ₃ 4, Ausführung KMR waagrecht	70 – 95 mm	Edelstahl	3368860	28,34

Hinweis: Preise für Kombination mit einer Wasserzähleranlage bitte anfragen!

Plombenzange und Zubehör

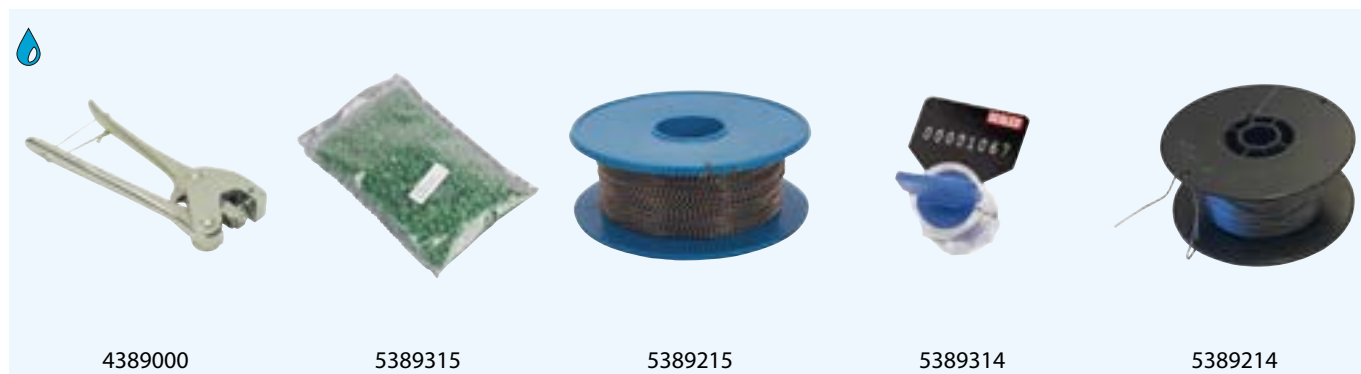

4389000

5389315

5389215

5389314

5389214

■ passend für: Wasserzähler-Kugel-Absperrarmatur obere Anbohrung

Artikel	Artikelnummer	Preis €
Plombenzange ohne Gravur	4389000	154,17
Plombenzange mit Gravur für Plomben	4389011	194,83
Plombenzange mit Gravur für Schellen und Plomben	4389012	214,39
Plombenzangeneinsatz ohne Gravur	4389120	5,67
Plombenzangeneinsatz mit Gravur für Plomben	4389121	41,09
Plombenzangeneinsatz mit Gravur für Schellen und Plomben	4389111	60,36
Plomben aus Kunststoff grün, 8 mm, 1000 Stück	5389315	114,91
Plomben aus Kunststoff orange, 8 mm, 1000 Stück	5389316	114,91
Plombendraht, 100 m Rolle	5389215	20,71
Drahtseilplombe Roto blau, 500 Stück	5389314	121,00
Plombendraht für Drahtseilplombe Roto blau, 250 m	5389214	18,20

Hinweis: Gravur bis zu drei Buchstaben/Zahlen

Plombierschelle



5389459

für WZ Q ₃	WZ-Überwurfmutter G	Verpackungseinheit	Artikelnummer	Preis €
2,5	¾"	500 Paar	5389459	2,40
2,5 4	1"	125 Paar	5389460	1,71
4 6,3 10	1¼"	250 Paar	5389461	3,39
16	2"	200 Paar	5389462	4,67

Befestigungsmaterial-Set, verzinkt oder Edelstahl

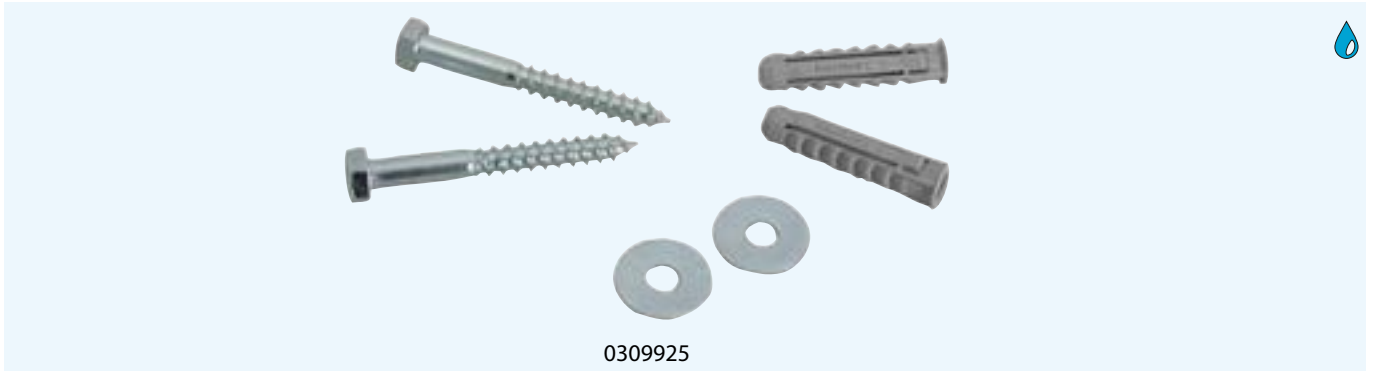

Artikel	Artikelnummer	Preis €
Set 10, Edelstahl, für Bügel Edelstahl, Dübel SX10, Schrauben 8 × 70 mm, Unterlegscheiben	0309925	2,40
Set 12, Edelstahl, für Bügel Edelstahl, Dübel SX12, Schrauben 10 × 90 mm, Unterlegscheiben	0309950	4,67
Set 10, verzinkt, für Bügel blau, Dübel SX10, Schrauben 8 × 70 mm, Unterlegscheiben	4309925	1,41
Set 12, verzinkt, für Bügel blau, Dübel SX12, Schrauben 10 × 90 mm, Unterlegscheiben	4309950	2,27

Einsteck-Rückflussverhinderer für Wasserzähleranlagen



■ Ausstattung: mit Dichtung

für WZ Q ₃	Ausführung	Artikelnummer	Preis €
2,5	-	5450057	8,08
4	-	5450060	10,51
4	Österreich	5450045	13,69
10	-	5450061	13,18
16	-	5450062	29,04

Stauscheibe



für WZ Q ₃	Artikelnummer	Preis €
4	5381060	10,51
10	5381061	19,13
16	5381062	24,67
2,5	5381066	9,76

Hinweis: Einbau hinter dem Wasserzähler, für erheblich reduzierten Durchfluss

Dichtungen für Wasserzähleranlagen



Artikel	passend für	Einsatzbereich	Artikelnummer	Preis €
WZ-Dichtung EPDM	WZ Q ₃ 2,5, ÜM ¾"	bis max. 130° C	0388259	0,83
WZ-Dichtung EPDM	WZ Q ₃ 2,5 oder 4, ÜM 1"	bis max. 130° C	0388260	0,83
WZ-Dichtung EPDM	WZ Q ₃ 6,3 oder 10, ÜM 1¼"	bis max. 130° C	0388261	0,97
WZ-Dichtung EPDM	WZ Q ₃ 16, ÜM 2"	bis max. 130° C	0388262	1,12
WZ-Dichtung EPDM	WZ Q ₃ 25, ÜM 2½"	bis max. 130° C	0388263	1,24
WZ-Dichtung PE	WZ Q ₃ 2,5 oder 4, ÜM 1"	bis max. 40° C	0388060	0,83
WZ-Dichtung PE	WZ Q ₃ 6,3 oder 10, ÜM 1¼"	bis max. 40° C	0388061	0,97
WZ-Dichtung PE	WZ Q ₃ 16, ÜM 2"	bis max. 40° C	0388062	1,12
WZ-Dichtung Heißwasser	WZ Q ₃ 2,5 oder 4, ÜM ¾"	bis max. 200° C bei PN 10	0388459	0,97
WZ-Dichtung Heißwasser	WZ Q ₃ 2,5 oder 4, ÜM 1"	bis max. 200° C bei PN 10	0388460	0,97
WZ-Dichtung Heißwasser	WZ Q ₃ 6,3 oder 10, ÜM 1¼"	bis max. 200° C bei PN 10	0388461	1,12
WZ-Dichtung Heißwasser	WZ Q ₃ 16, ÜM 2"	bis max. 200° C bei PN 10	0388462	1,37

Gewinde-Längenausgleichverschraubung, Si-Messing

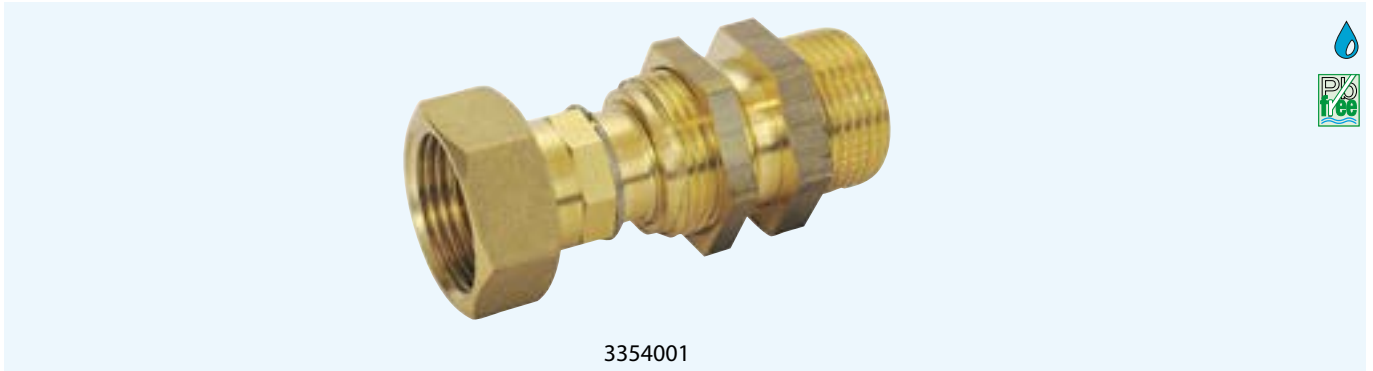

■ Ausführung: medienberührende Teile aus Si-Messing

für WZ Q ₃	Außengewinde R	WZ-Überwurfmutter G	Artikelnummer	Preis €
2,5	1/2"	3/4"	3354006	31,95
2,5	3/4"	3/4"	3354007	26,30
2,5 4	3/4"	1"	3354001	53,63
2,5 4	1"	1"	3354002	55,83
2,5 4	1 1/4"	1"	3354003	73,58
2,5 4	1 1/2"	1"	3354004	127,34
6,3 10	1"	1 1/4"	3354031	68,85
6,3 10	1 1/4"	1 1/4"	3354034	146,93
6,3 10	1 1/2"	1 1/4"	3354035	172,88
16	1 1/2"	2"	3354046	199,58
16	2"	2"	3354049	205,07
4 10	3/4"	1 1/4"	3354050	79,32
4 10	1"	1 1/4"	3354051	91,27
4 10	1 1/4"	1 1/4"	3354052	99,51
4 10	1 1/4"	1 1/4"	3354053	146,89

Gewinde-Längenausgleichverschraubung, klass. Messing

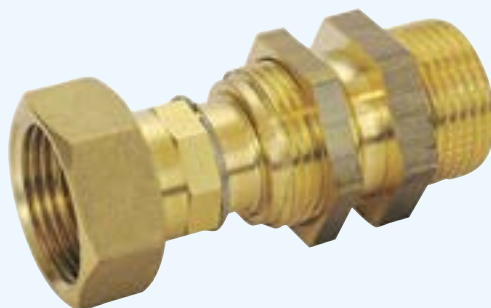

3354008

■ Werkstoff Anschluss: Messing

für WZ Q ₃	Außengewinde R	WZ-Überwurfmutter G	Artikelnummer	Preis €
2,5	1/2"	3/4"	3354008	26,52
2,5	3/4"	3/4"	3354009	21,68
2,5 4	3/4"	1"	3354011	25,23
2,5 4	1"	1"	3354012	18,44
2,5 4	1 1/4"	1"	3354013	31,29
2,5 4	1 1/2"	1"	3354014	51,28
6,3 10	1"	1 1/4"	3354030	52,28
6,3 10	1 1/4"	1 1/4"	3354033	47,49
6,3 10	1 1/2"	1 1/4"	3354036	55,83
16	1 1/2"	2"	3354045	141,12
16	2"	2"	3354048	145,89
4 10	3/4"	1 1/4"	3354016	37,41
4 10	1"	1 1/4"	3354017	53,85
4 10	1 1/4"	1 1/4"	3354018	57,26
4 10	1 1/2"	1 1/4"	3354019	70,84

Gewinde-Längenausgleich, mit Quetschdichtung



- Ausstattung: mit Quetschdichtung
- Werkstoff Anschluss: Messing

für WZ Q ₃	Außengewinde R	WZ-Überwurfmutter G	Artikelnummer	Preis €
4	¾"	1"	3351011	26,21
10	1"	1¼"	3351012	42,79
16	1½"	2"	3351014	94,08

Wasserzähler-Übergangsstück, Si-Messing



- Werkstoff Anschluss: Si-Messing

Artikel	Innengewinde G	Außengewinde G	Verlängerung je Seite	Artikelnummer	Preis €
von WZ Q ₃ 4 auf Anlage Q ₃ 10	1" ÜM	1½"	35 mm	2385124	44,08
von WZ Q ₃ 4 auf Anlage Q ₃ 10	1" ÜM	1¼"	35 mm	2385123	24,87
von WZ Q ₃ 4 auf Anlage Q ₃ 16	1" ÜM	2"	55 mm	2385127	72,01
von WZ Q ₃ 4 auf Anlage Q ₃ 16	1" ÜM	2"	47,5 mm	2385126	73,66
von WZ Q ₃ 10 auf Anlage Q ₃ 16	1¼" ÜM	2"	62,5 mm	2385125	77,90
von WZ Q ₃ 4 auf Anlage Q ₃ 6,3 oder 10	1"	1¼"	35 mm	2385148	20,97
von WZ Q ₃ 10 auf Anlage Q ₃ 16	1¼"	2"	20 mm	2385157	26,08
von WZ Q ₃ 10 auf Anlage Q ₃ 16	1½"	2"	20 mm	2385158	41,21
Steigrohr, von WZ Q ₃ 4 auf Anlage Q ₃ 10	1"	1¼"	22,5 mm	2385230	29,05

Hinweis: Bitte paarweise verwenden!

Wasserzähler-Übergangsstück, klass. Messing



■ Werkstoff Anschluss: Messing

Artikel	Innengewinde G	Außengewinde G	Verlängerung je Seite	Artikelnummer	Preis €
von WZ Q ₃ 2,5 auf Anlage Q ₃ 4	¾"	1"	12,5 mm	2385116	11,05
von WZ Q ₃ 4 auf Anlage Q ₃ 10	1" ÜM	1¼"	35 mm	2385131	22,15
von WZ Q ₃ 4 auf Anlage Q ₃ 10	1"	1¼"	35 mm	2385132	14,04
von WZ Q ₃ 4 auf Anlage Q ₃ 16	1"	2"	55 mm	2385136	56,38
von WZ Q ₃ 10 auf Anlage Q ₃ 16	1¼"	2"	20 mm	2385137	16,44
Steigrohr, von WZ Q ₃ 4 auf Anlage Q ₃ 16	1"	2"	47,5 mm	2385236	65,29
Steigrohr, von WZ Q ₃ 10 auf Anlage Q ₃ 16	1¼"	2"	25 mm	2385237	28,91
von WZ Q ₃ 4 auf Anlage Q ₃ 16	1¼"	2"	62,5 mm	2385135	 29,35

Hinweis: Bitte paarweise verwenden!

#2385116 Verlängerung um 12,5 mm/Seite, ggf. zusätzlich WZ-Ausgleichsstücke verwenden!

Umrüstsatz auf Flansch-Wasserzähler DN 50

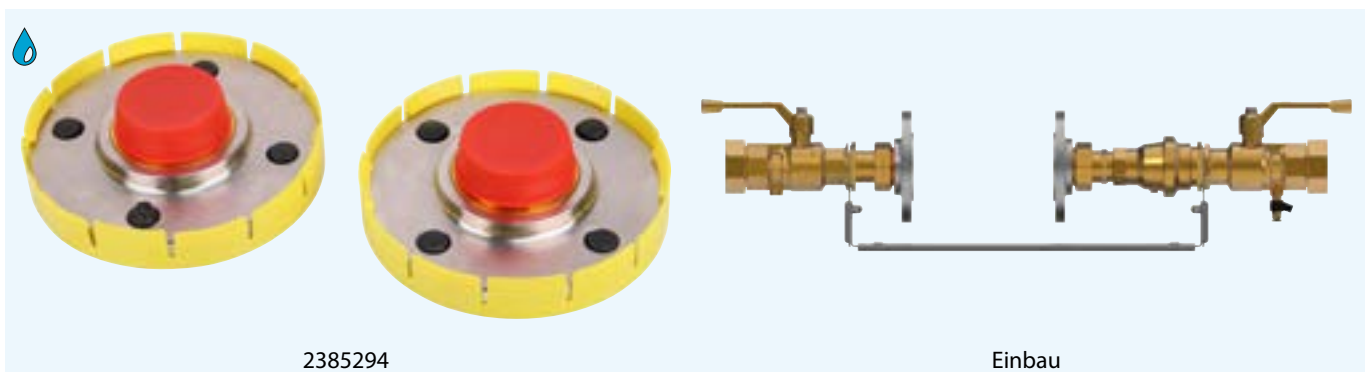

- Der Umrüstsatz ermöglicht die Montage eines Flansch-Wasserzählers an die EWE Wasserzähleranlage
- Für Wasserzähleranlagen 2"×300 mm und Flansch-Wasserzähler DN 50, 200 mm
- Flansch aus rostfreien Edelstahl
- Doppelnippel aus Messing

Artikel	Artikelnummer	Preis €
Umrüstsatz auf Flansch-Wasserzähler DN 50	2385294	779,30

Wasserzähler-Passstück



3380010



WZ-Abmessung	für WZ Q ₃	Werkstoff Anschluss	Verwendung	Artikelnummer	Preis €
¾" × 110 mm	2,5	Si-Messing	für Einsteck-RV	3380020	18,63
¾" × 110 mm	2,5	Messing		3380256	14,32
¾" × 110 mm	2,5	Messing	Blindpassstück	3380253	60,81
¾" × 130 mm	2,5	Messing		3380257	15,30
1" × 130 mm	2,5	Messing		3380275	43,62
¾" × 160 mm	2,5	Messing		3380258	16,44
¾" × 165 mm	2,5	Si-Messing	für Einsteck-RV	3380022	21,37
1" × 105 mm	4	Messing	für Einsteck-RV	3380010	45,94
1" × 105 mm	4	Messing	Blindpassstück	3380264	43,54
1" × 105 mm	4	Messing	Steigrohr	3380265	23,38
1" × 190 mm	4	Messing	für Einsteck-RV	3380011	58,48
1" × 190 mm	4	Si-Messing	für Einsteck-RV	3380025	76,02
1" × 190 mm	4	Messing	Blindpassstück	3380259	58,80
1" × 190 mm	4	Messing		3380260	31,29
			Drossel-Passstück		
1" × 190 mm	4	Messing	mit Bohrung 2 mm, für Einsteck-RV	3902326	64,97
1" × 220 mm	4	Messing	für Einsteck-RV	3380012	62,87
1" × 220 mm	4	Messing		3380267	31,79
1¼" × 150 mm	10	Messing	Steigrohr	3380268	57,10
1¼" × 175 mm	4	Messing		3380269	29,97
1¼" × 260 mm	10	Si-Messing	für Einsteck-RV	3380027	79,00
1¼" × 260 mm	10	Messing		3380261	60,78
2" × 300 mm	16	Si-Messing	für Einsteck-RV	3380029	164,50
2" × 200 mm	16	Messing	Steigrohr	3380271	107,41
2" × 300 mm	16	Messing		3380262	126,54
2½" × 300 mm	25	Messing		3380263	200,98

Wasserzähler-Prüfpassstück, voller Durchgang



■ Ausführung: voller Durchgang

WZ-Abmessung	für WZ Q ₃	Innengewinde G	Artikelnummer	Preis €
1" × 190 mm	4	¾"	3380360	75,39
1¼" × 260 mm	10	1"	3380361	92,38
1" × 105 mm	4 Steigrohr	¾"	3380365	75,39
1¼" × 150 mm	10 Steigrohr	1"	3380368	87,85
1¼" × 175 mm	4	1"	3380369	90,14

Wasserzähler-Prüfpassstück, mit Kugelhahn und Geka



■ Ausstattung: mit Kugelhahn und Geka

WZ-Abmessung	für WZ Q ₃	Ausführung	Innengewinde G	Artikelnummer	Preis €
1" × 190 mm	4	voller Durchgang	¾"	3380370	120,47
1¼" × 175 mm	4	voller Durchgang	¾"	3380371	Auf Anfrage
1¼" × 175 mm	4	voller Durchgang, mit Flügelgriff	¾"	3903364	Auf Anfrage
1" × 190 mm	4	eine Seite ohne Durchgang	¾"	3380470	141,66

Wasserzähler-Prüfpassstück, eine Seite ohne Durchgang



■ Ausführung: eine Seite ohne Durchgang

WZ-Abmessung	für WZ Q ₃	Innengewinde G	Artikelnummer	Preis €
1" × 190 mm	4	¾"	3380460	93,81
1¼" × 260 mm	10	1"	3380461	104,42
1" × 105 mm	4 Steigrohr	¾"	3380465	70,99
1¼" × 150 mm	10	1"	3380468	97,95
1¼" × 175 mm	4	1"	3380469	90,14

KMR-Wasserzähler-Passstück



WZ-Abmessung	für WZ Q ₃	Artikelnummer	Preis €
1" × 190 mm	4	3380660	92,96
1¼" × 260 mm	10	3380661	108,39
2" × 300 mm	16	3380662	325,05
1¼" × 175 mm	4	3380663	108,39
1" × 105 mm	4 Steigrohr	3380665	92,96
1¼" × 150 mm	10 Steigrohr	3380668	108,39
2" × 200 mm	16 Steigrohr	3380671	325,05

Wasserzähler-Verschraubung



3350010

für WZ Q ₃	Außengewinde R	Anschluss seitlich G	Werkstoff Anschluss	Artikelnummer	Preis €
2,5	1/2"	3/4"	Messing	3350010	12,33
6,3 10	1 1/4"	1 1/2"	Messing	3350013	32,73
25	2"	2 1/2"	Messing	3350015	65,89
2,5 4	1/2"	1"	Messing	3350018	10,07
2,5 4	1/2"	1"	Si-Messing	3350019	14,02
2,5	1/2"	3/4"	Si-Messing	3350020	17,87
2,5 4	3/4"	1"	Si-Messing	3350021	14,72
6,3 10	1"	1 1/4"	Si-Messing	3350022	26,52
6,3 10	1 1/4"	1 1/2"	Si-Messing	3350023	47,49
16	1 1/2"	2"	Si-Messing	3350024	61,20
25	2"	2 1/2"	Si-Messing	3350025	95,51

Wasserzähler-Ausgleichstücke



Verlängerung	Innengewinde G	Außengewinde G	Werkstoff	Artikelnummer	Preis €
55 mm	1/2"	1/2"	Messing	2384501	17,44
40 mm	1/2"	1"	Messing	2384502	21,68
20 mm	3/4"	3/4"	Messing	2384600	18,44
30 mm	3/4"	3/4"	Messing	2384601	19,71
30 mm	3/4"	1"	Messing	2384602	19,71
40 mm	3/4"	1"	Messing	2384603	20,71
45 mm	3/4"	1"	Messing	2384604	21,68
55 mm	3/4"	3/4"	Messing	2384605	21,68
75 mm	3/4"	3/4"	Messing	2384606	24,81
35 mm	3/4"	3/4"	Messing	2384608	19,71
15 mm	1"	1"	Messing	2384704	22,96
25 mm	1"	1"	Messing	2384705	23,67
30 mm	1"	1"	Messing	2384707	23,67
60 mm	1"	1"	Messing	2384712	27,07
85 mm	1"	1"	Messing	2384714	29,35
70 mm	1"	1"	Messing	2384715	27,07
85 mm	1"	1"	Si-Messing 	2384720	38,26
110 mm	1 1/4"	1 1/4"	Messing	2384815	45,20
60 mm	2"	2"	Messing	2385001	58,10
100 mm	2"	2"	Messing	2385010	94,23
50 mm	2"	2"	Messing	3902270	51,26

Isolierstücke



Innengewinde Rp	Außengewinde R	Artikelnummer	Preis €
½"	½"	3382010	53,66
¾"	¾"	3382011	63,62
1"	1"	3382012	74,26
1¼"	1¼"	3382013	89,10
1½"	1½"	3382014	141,57
2"	2"	3382015	220,77
1¼"	1"	3382028	77,04
1½"	1"	3382032	100,29
1½"	1¼"	3382033	110,05
2"	1½"	3382038	160,40
	¾"	3383011	82,63
	1"	3383012	93,40
	1¼"	3383013	116,89
	1½"	3383014	160,72
	2"	3383015	233,52

Notversorgung für Wasser-Hausanschlüsse



Artikel	Artikelnummer	Preis €
Adapterarmatur Q ₃ 4, G 1" × 190 mm	3380060	160,72
Adapterarmatur Q ₃ 4, Ausführung Österreich, G 1¼" × 175 mm	3380061	160,72
Bügelstück Q ₃ 4	3380160	242,01
Bügelstück Q ₃ 4, Ausführung Österreich	3380161	242,01

Hinweis: Bügelstücke #3380160, #3380161 mit KSR-Ventil Rp 1" und Längenausgleich, mit Edelstahlrohr, ohne Passstück

Bauwasserzähler



Artikel	WZ-Abmessung	Artikelnummer	Preis €
Bauwasserzähler mit Auslaufventil ¾"	1" × 190 mm	3386660	280,63
Bauwasserzähler mit Systemtrenner BA	1" × 190 mm	3386661	504,05
Bauwasserzähler, Steigrohr, mit Auslaufventil ¾"	1" × 105 mm	3386665	313,88
Bauwasserzähler, Steigrohr, mit Systemtrenner BA	1" × 105 mm	3386666	532,53
Bauwasserzähler mit Systemtrenner BA, Zählereinbau waagrecht & senkrecht	1" × 190 mm	3903297	552,94
Bauwasserzähler mit Auslaufventil ¾", Zählereinbau waagrecht & senkrecht	1" × 190 mm	3903196	335,28
Schutzkappe für Bauwasserzähler		5230315	19,71

Bauwasserzähler-Kasten



- für WZ Q₃: 4
- Ausstattung: mit PE-Anschluss d32
- Material: Edelstahl

Artikel	mit	Artikelnummer	Preis €
mit 2 Auslaufventilen DN 20 mit Geka	WZA #3848613 KH-KMR-KH	3900102	1.405,86
mit 1 Auslaufventil DN 20 mit Geka	WZA #3848613 KH-KMR-KH	3900103	1.161,25
mit 1 Auslaufventil BA DN 20	WZA #3828313 KH-KH	3900105	1.367,10
mit 2 Auslaufventilen BA DN 20	WZA #3828313 KH-KH	3900106	1.810,65

Kegelmembran-Rückflussverhinderer



■ Ausführung: beiderseits Außengewinde, mit Verschraubung

Außengewinde R	Baulänge	Artikelnummer	Preis €
¾"	180 mm	3441311	83,90
1"	205 mm	3441312	90,56
1¼"	200 mm	3441313	146,37
1½"	210 mm	3441314	362,04
2"	260 mm	3441315	477,11

Kegelmembran-Rückflussverhinderer



■ Ausführung: beiderseits Außengewinde, mit Entleerung in Verschraubung





Außengewinde R	Baulänge	Artikelnummer	Preis €
¾"	180 mm	3441411	104,01
1"	205 mm	3441412	100,20
1¼"	200 mm	3441413	162,67
1½"	210 mm	3441414	379,19
2"	260 mm	3441415	575,71

Kegelmembran-Rückflussverhinderer



3441812

■ Ausstattung: mit Gewinde-Längenausgleich

für WZ Q ₃	Baulänge	Gewinde Eingang × Ausgang	Werkstoff Anschluss	Artikelnummer	Preis €
2,5 4	119 – 126 mm	IG Ü-Mutter 1" × IG 1"	Si-Messing 	3441863	96,36
4	129 – 136 mm	IG Ü-Mutter 1" × IG 1"	Si-Messing 	3441864	96,36
6,3 10	130 – 139 mm	IG Ü-Mutter 1¼" × IG 1¼"	Si-Messing 	3441866	128,95
6,3 10	155 – 164 mm	IG Ü-Mutter 1¼" × IG 1¼"	Si-Messing 	3441867	152,20
16	149 – 156 mm	IG Ü-Mutter 2" × IG 2"	Si-Messing 	3441869	370,07
2,5 4	119 – 126 mm	IG Ü-Mutter 1" × IG 1"	Messing	3441812	66,16
6,3 10	130 – 139 mm	IG Ü-Mutter 1¼" × IG 1¼"	Messing	3441814	75,68
6,3 10	155 – 164 mm	IG Ü-Mutter 1¼" × IG 1¼"	Messing	3441815	98,06
16	149 – 156 mm	IG Ü-Mutter 2" × IG 2"	Messing	3441816	275,91
4	129 – 136 mm	IG Ü-Mutter 1" × IG 1"	Messing	3441813	66,16

Kegelmembran-Rückflussverhinderer



Baulänge	Gewinde Eingang × Ausgang	Werkstoff Anschluss	Artikelnummer	Preis €
85 mm	IG ½" × IG ½"	Messing	3441010	55,83
85 mm	IG ¾" × IG ¾"	Messing	3441011	55,83
85 mm	IG 1" × IG 1"	Messing	3441012	55,83
85 mm	IG 1¼" × IG 1¼"	Messing	3441013	92,96
105 mm	IG 1½" × IG 1½"	Messing	3441014	147,09
110 mm	IG 2" × IG 2"	Messing	3441015	253,78
110 mm	IG 2" × IG 2"	Si-Messing 	3441016	319,29
85 mm	IG 1" × IG ¾"	Messing	3441021	56,67
85 mm	AG 1" × AG 1"	Messing	3441022	66,60
85 mm	IG 1" × AG 1"	Messing	3441212	60,51
85 mm	IG 1¼" × AG 1¼"	Messing	3441213	102,18
100 mm	IG 1½" × AG 1½"	Messing	3441214	153,32
120 mm	IG 2" × AG 2"	Messing	3441215	280,29
115 mm	IG 2½" × AG 2½"	Messing	3441216	577,99
85 mm	AG 1" × IG 1"	Messing	3441512	49,60
85 mm	AG 1¼" × IG 1¼"	Messing	3441513	66,76
85 mm	AG 1½" × IG 1½"	Messing	3441514	106,85
110 mm	AG 2" × IG 2"	Messing	3441515	247,70

Kegelmembran-Rückflussverhinderer



Baulänge	Gewinde Eingang × Ausgang	Artikelnummer	Preis €
100 mm	IG ¾" × IG ¾"	3441111	97,91
100 mm	IG 1" × IG 1"	3441112	79,07
105 mm	IG 1¼" × IG 1¼"	3441113	130,08
120 mm	IG 1½" × IG 1½"	3441114	162,67
100 mm	IG ¾" × IG 1"	3441123	78,65
105 mm	IG ¾" × IG 1¼"	3441127	107,41
105 mm	IG 1" × IG 1¼"	3441128	107,41
105 mm	IG 1" × IG 1½"	3441132	122,43
105 mm	IG 1¼" × IG 1½"	3441133	137,18
100 mm	AG 1" × IG 1"	3441612	82,19
105 mm	AG 1¼" × IG 1¼"	3441613	119,32
150 mm	AG 1½" × IG 1½"	3441615	376,21

Kegelmembran-Zwischenflansch-Rückflussverhinderer



Nennweite	Baulänge	Einbaulänge	Artikelnummer	Preis €
DN 40	58 mm	2 mm	6445114	147,35
DN 50	81 mm	2 mm	6445115	159,87
DN 65	98 mm	2 mm	6445116	273,07
DN 80	126 mm	4 mm	6445117	340,21
DN 100	173 mm	4 mm	6445118	579,18

Kegelmembran-Einflansch-Rückflussverhinderer

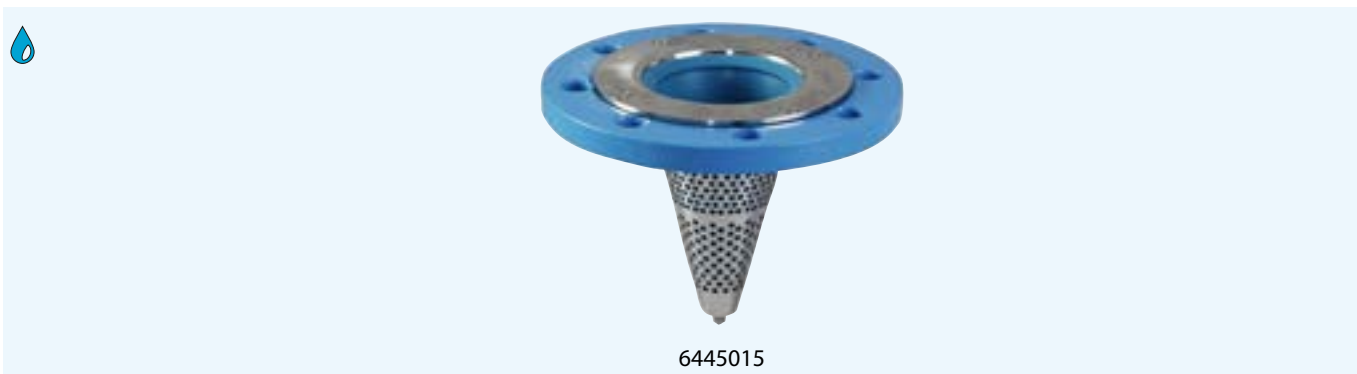

Nennweite	Baulänge	Einbaulänge	Artikelnummer	Preis €
DN 50	81 mm	19 mm	6445015	316,83
DN 65	98 mm	19 mm	6445016	363,19
DN 80	126 mm	23 mm	6445017	442,84
DN 100	173 mm	23 mm	6445018	602,29
DN 125	223 mm	25 mm	6445019	1.409,53
DN 150	270 mm	25 mm	6445020	1.545,72
DN 200	361 mm	27 mm	6445021	2.386,85

Kegelmembran-Flansch-Rückflussverhinderer Edelstahl

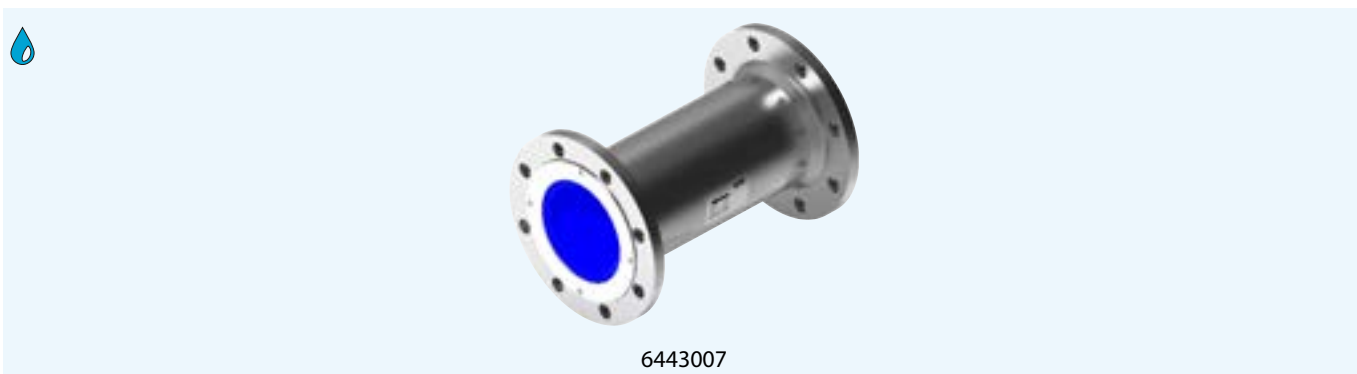

- Typ EA, PN 10
- Flansch-Gehäuse und Kegelträger aus A4-Edelstahl
- Mit seitlichem Prüfstopfen ½"
- Mit Silikonmembran

Nennweite	Baulänge	Artikelnummer	Preis €
DN 50	200 mm	6443002	1.780,04
DN 80	260 mm	6443004	1.961,66
DN 100	300 mm	6443005	2.191,74
DN 150	400 mm	6443007	3.451,08

DIN-Kugel-Absperrarmatur als Hauptabsperreinrichtung



Ein- und Ausgang Innengewinde Rp	Baulänge	Artikelnummer	Preis €
1"	90 mm	3373912	35,64
1¼"	110 mm	3373913	54,61
1½"	120 mm	3373914	70,44

DIN-Schrägsitz- und KSR-Ventil



Artikel	Ausstattung	Eingang	Ausgang	Artikelnummer	Preis €
Schrägsitzventil	ohne Entleerung	Rp ¾"	Rp ¾"	3372801	46,48
Schrägsitzventil	ohne Entleerung	Rp 1"	Rp 1"	3372802	48,88
Schrägsitzventil	ohne Entleerung	Rp 1¼"	Rp 1¼"	3372803	86,01
Schrägsitzventil	ohne Entleerung	Rp 1½"	Rp 1½"	3372804	141,71
Schrägsitzventil	ohne Entleerung	Rp 2"	Rp 2"	3372805	166,48
Schrägsitzventil	mit Entleerung	Rp ¾"	Rp ¾"	3372807	54,26
Schrägsitzventil	mit Entleerung	Rp 1"	Rp 1"	3372808	56,67
Schrägsitzventil	mit Entleerung	Rp 1¼"	Rp 1¼"	3372809	93,81
Schrägsitzventil	mit Entleerung	Rp 1½"	Rp 1½"	3372810	149,51
Schrägsitzventil	mit Entleerung	Rp 2"	Rp 2"	3372811	174,29
KSR-Ventil	ohne Entleerung	Rp ¾"	Rp ¾"	3372813	52,01
KSR-Ventil	ohne Entleerung	Rp 1"	Rp 1"	3372814	54,96
KSR-Ventil	ohne Entleerung	Rp 1¼"	Rp 1¼"	3372815	95,22
KSR-Ventil	ohne Entleerung	Rp 1½"	Rp 1½"	3372816	154,03
KSR-Ventil	ohne Entleerung	Rp 2"	Rp 2"	3372817	179,54
KSR-Ventil	mit Entleerung	Rp ¾"	Rp ¾"	3372819	59,81
KSR-Ventil	mit Entleerung	Rp 1"	Rp 1"	3372820	62,91
KSR-Ventil	mit Entleerung	Rp 1¼"	Rp 1¼"	3372821	103,02
KSR-Ventil	mit Entleerung	Rp 1½"	Rp 1½"	3372822	161,81
KSR-Ventil	mit Entleerung	Rp 2"	Rp 2"	3372823	187,34

Abflamm-Armaturen

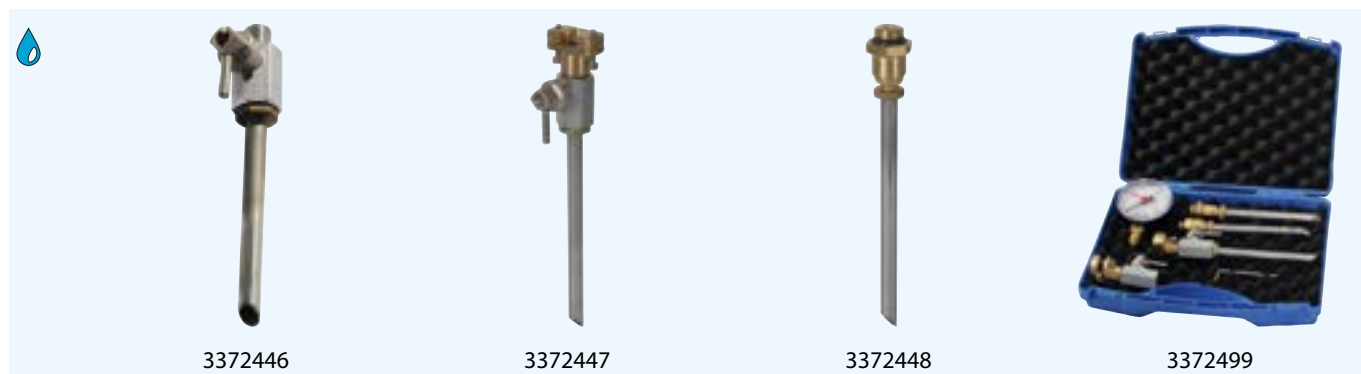

Artikel	Artikelnummer	Preis €
Abflamm-Kugelhahn mit Außengewinde G ¼"	3372446	72,98
Abflamm-Kugelhahn mit Anschluss-Halterung für EWE-Ventil an Wasserzähleranlage	3372447	105,40
Abflamm-Entleerungsventil G ¼"	3372448	51,31
Abflamm-Entleerungsventil G ⅜"	3372449	55,32
Abflamm-Sortiment	3372499	296,34

Hinweis: Das Abflamm-Sortiment besteht aus:

- Abflamm-Entleerungsventile #3372448, #3372449
- Abflamm-Kugelhahn #3372447
- Prüfkugelhahn, Sechskant-Schlüssel
- Manometer zur Druckprüfung, Koffer

Weitere Armaturen zur Probeentnahme finden Sie im Kapitel 8 »Standrohre«

Probeentnahme-Armaturen

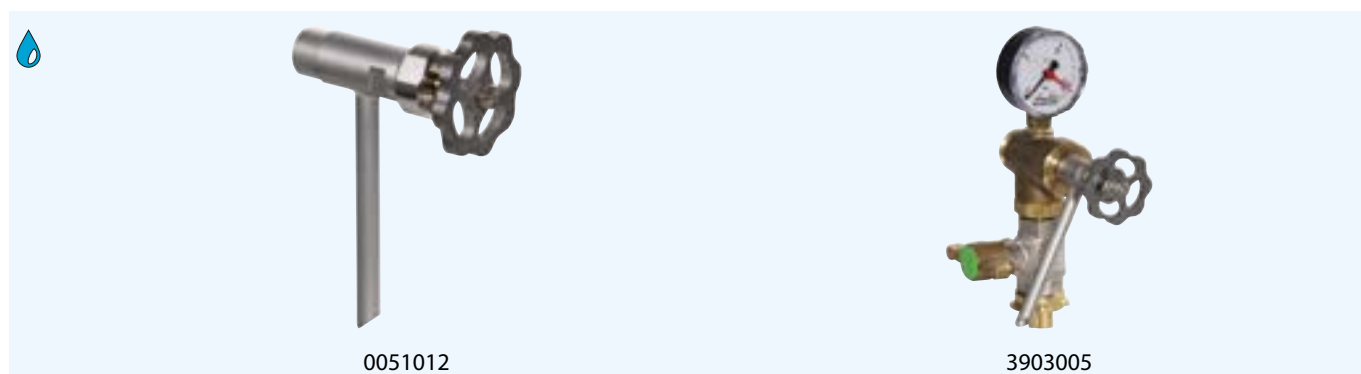

Artikel	Außengewinde G	Artikelnummer	Preis €
Probeentnahme-Ventil aus Edelstahl	½"	0051012	121,35
Probeentnahme-Ventil aus Edelstahl	¼"	0051013	121,35
Probeentnahme-Ventil aus Edelstahl	⅜"	0051014	121,35
Probeentnahme-Armatur mit Manometer	1"	3903005	389,95

Hinweis: Andere Anschlüsse für #3903005 sind durch die WZA-Übergangsstücke #2385116 ff. realisierbar

Wasserzähleranlage mit Probeentnahme-Ventil aus Edelstahl



- Zählereinbau: waagrecht
- Ausstattung: mit Kugel-Absperrarmatur und KSR-Ventil, mit Rückflussverhinderer

WZ-Abmessung	für WZ Q ₃	Eingang	Ausgang	WZ-Überwurfmutter G	Bauart WZ-Bügel	Artikelnummer	Preis €
1" × 190 mm	2,5 4	Rp 1"	Rp 1"	1"	Blau	3239613	282,60
1" × 190 mm	2,5 4	Rp 1¼"	Rp 1"	1"	Blau	3239616	305,37
1" × 190 mm	2,5 4	Rp 1¼"	Rp 1¼"	1"	Blau	3239617	325,46
1¼" × 260 mm	6,3 10	Rp 1¼"	Rp 1¼"	1¼"	Blau	3239633	427,52
1¼" × 260 mm	6,3 10	Rp 1½"	Rp 1½"	1¼"	Blau	3239636	454,47
1" × 190 mm	2,5 4	Rp 1"	Rp 1"	1"	Edelstahl	3839613	300,91
1" × 190 mm	2,5 4	Rp 1¼"	Rp 1"	1"	Edelstahl	3839616	324,72
1" × 190 mm	2,5 4	Rp 1¼"	Rp 1¼"	1"	Edelstahl	3839617	345,85
1¼" × 260 mm	6,3 10	Rp 1¼"	Rp 1¼"	1¼"	Edelstahl	3839633	431,71
1¼" × 260 mm	6,3 10	Rp 1½"	Rp 1½"	1¼"	Edelstahl	3839636	458,79

Hinweis: Bitte die Fließrichtung bei Bestellung angeben!

Bitte beachten Sie die DIN/DVGW-Richtlinien zur Entnahme von Wasserproben!

Befestigungsmaterial-Set liegt bei.

Wasserzähleranlage mit Probeentnahme-Ventil aus Edelstahl

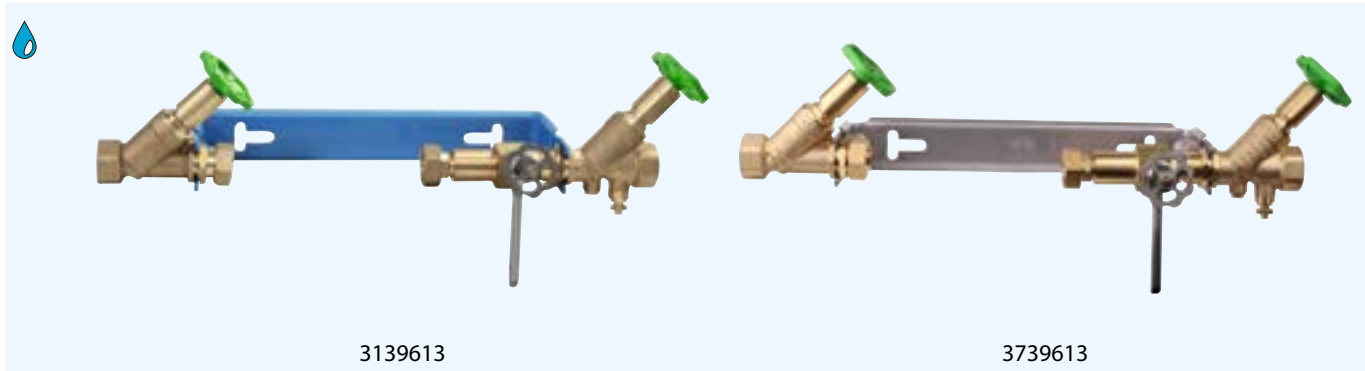

- Zählereinbau: waagrecht
- Ausstattung: mit Schrägsitzventil und KSR-Ventil, mit Rückflussverhinderer

WZ-Abmessung	für WZ Q ₃	Eingang	Ausgang	WZ-Überwurfmutter G	Bauart WZ-Bügel	Artikelnummer	Preis €
1" × 190 mm	2,5 4	Rp 1"	Rp 1"	1"	Blau	3139613	282,60
1" × 190 mm	2,5 4	Rp 1¼"	Rp 1"	1"	Blau	3139616	305,37
1" × 190 mm	2,5 4	Rp 1¼"	Rp 1¼"	1"	Blau	3139617	325,46
1¼" × 260 mm	6,3 10	Rp 1¼"	Rp 1¼"	1¼"	Blau	3139633	427,52
1¼" × 260 mm	6,3 10	Rp 1½"	Rp 1½"	1¼"	Blau	3139636	454,47
1" × 190 mm	2,5 4	Rp 1"	Rp 1"	1"	Edelstahl	3739613	300,91
1" × 190 mm	2,5 4	Rp 1¼"	Rp 1"	1"	Edelstahl	3739616	324,72
1" × 190 mm	2,5 4	Rp 1¼"	Rp 1¼"	1"	Edelstahl	3739617	345,85
1¼" × 260 mm	6,3 10	Rp 1¼"	Rp 1¼"	1¼"	Edelstahl	3739633	423,35
1¼" × 260 mm	6,3 10	Rp 1½"	Rp 1½"	1¼"	Edelstahl	3739636	449,77

Hinweis: Bitte die Fließrichtung bei Bestellung angeben!

Bitte beachten Sie die DIN/DVGW-Richtlinien zur Entnahme von Wasserproben!

Befestigungsmaterial-Set liegt bei.

Verbindungs fittings



PE-Verschraubung



PE-Verschraubung aus Pressmessing

für PE-Rohr d	Außengewinde G	Artikelnummer	Preis €
32 SDR 11 mm	1"	2210612	45,55
40 SDR 11 mm	1"	2210613	47,31
50 SDR 11 mm	1"	2210614	64,50
63 SDR 11 mm	1"	2210615	111,85
32 SDR 11 mm	1¼"	2210712	45,55
40 SDR 11 mm	1¼"	2210713	47,31
50 SDR 11 mm	1¼"	2210714	64,50
63 SDR 11 mm	1¼"	2210715	111,85
32 SDR 11 mm	1½"	2210812	45,55
40 SDR 11 mm	1½"	2210813	47,31
50 SDR 11 mm	1½"	2210814	64,50
63 SDR 11 mm	1½"	2210815	111,85
32 SDR 11 mm	2"	2210912	45,55
40 SDR 11 mm	2"	2210913	47,31
50 SDR 11 mm	2"	2210914	64,50
63 SDR 11 mm	2"	2210915	111,85

PE-Verschraubung aus Polypropylen

für PE-Rohr d	Außengewinde G	Artikelnummer	Preis €
32 SDR 11 mm	1"	5210612	9,64
40 SDR 11 mm	1"	5210613	16,78
32 SDR 11 mm	1¼"	5210712	9,64
40 SDR 11 mm	1¼"	5210713	16,78
50 SDR 11 mm	1¼"	5210714	23,52
32 SDR 11 mm	1½"	5210812	9,64
40 SDR 11 mm	1½"	5210813	16,78
50 SDR 11 mm	1½"	5210814	23,52
63 SDR 11 mm	1½"	5210815	31,11
40 SDR 11 mm	2"	5210913	22,30
50 SDR 11 mm	2"	5210914	23,52
63 SDR 11 mm	2"	5210915	31,11

PE-Schweißstutzen



PE-Schweißstutzen für Wasser

für PE-Rohr d	Außengewinde G	Artikelnummer	Preis €
32 SDR 11 mm	1"	2220108	70,00
40 SDR 11 mm	1"	2220109	83,47
50 SDR 11 mm	1"	2220110	89,29
63 SDR 11 mm	1"	2220111	137,87
32 SDR 11 mm	1¼"	2220208	70,00
40 SDR 11 mm	1¼"	2220209	83,47
50 SDR 11 mm	1¼"	2220210	89,29
63 SDR 11 mm	1¼"	2220211	137,87
32 SDR 11 mm	1½"	2220308	70,00
40 SDR 11 mm	1½"	2220309	83,47
50 SDR 11 mm	1½"	2220310	89,29
63 SDR 11 mm	1½"	2220311	137,87
32 SDR 11 mm	2"	2220408	70,00
40 SDR 11 mm	2"	2220409	83,47
50 SDR 11 mm	2"	2220410	89,29
63 SDR 11 mm	2"	2220411	137,87

PE-Schweißstutzen für Gas

für PE-Rohr d	Außengewinde G	Artikelnummer	Preis €
32 SDR 11 mm	1½"	2220322	70,00
40 SDR 11 mm	1½"	2220323	83,47
50 SDR 11 mm	1½"	2220324	89,29
63 SDR 11 mm	1½"	2220325	137,87

Hinweis: Die EWE-Schweißstutzen sind auch komplett montiert an EWE-Anbohrarmaturen lieferbar!

Schweißmuffen



2227100



2227120

Winkel-Schweißmuffe, Schweißsystem ELGEF Plus

für PE-Rohr d	Außengewinde G	Artikelnummer	Preis €
32 SDR 11 mm	1"	2227100	67,98
40 SDR 11 mm	1"	2227101	81,02
50 SDR 11 mm	1"	2227102	86,67
32 SDR 11 mm	1¼"	2227105	67,98
40 SDR 11 mm	1¼"	2227106	81,02
50 SDR 11 mm	1¼"	2227107	86,67
63 SDR 11 mm	1¼"	2227108	133,85
32 SDR 11 mm	1½"	2227110	67,98
40 SDR 11 mm	1½"	2227111	81,02
50 SDR 11 mm	1½"	2227112	86,67
63 SDR 11 mm	1½"	2227113	133,85
50 SDR 11 mm	2"	2227117	86,67
63 SDR 11 mm	2"	2227118	133,85

Schweißmuffe, Schweißsystem ELGEF Plus

für PE-Rohr d	Außengewinde G	Artikelnummer	Preis €
32 SDR 11 mm	1"	2227120	63,09
40 SDR 11 mm	1"	2227121	66,85
50 SDR 11 mm	1"	2227122	77,17
32 SDR 11 mm	1¼"	2227125	63,09
40 SDR 11 mm	1¼"	2227126	66,85
50 SDR 11 mm	1¼"	2227127	77,17
63 SDR 11 mm	1¼"	2227128	94,64
32 SDR 11 mm	1½"	2227130	63,09
40 SDR 11 mm	1½"	2227131	66,85
50 SDR 11 mm	1½"	2227132	77,17
63 SDR 11 mm	1½"	2227133	94,64
50 SDR 11 mm	2"	2227137	77,17
63 SDR 11 mm	2"	2227138	94,64

Hinweis: Die Schweißmuffen sind auch komplett montiert an Anbohrarmaturen lieferbar!

Messingstopfen

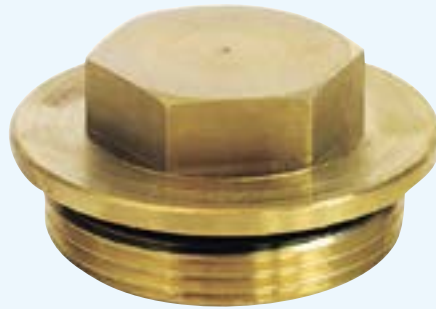

2400514

für	Außengewinde G	Artikelnummer	Preis €
Wasser	¾"	2400511	4,68
Wasser	1"	2400512	9,76
Wasser	1¼"	2400513	17,44
Wasser	1½"	2400514	19,38
Wasser	2"	2400515	32,45
Gas	1½"	2400524	19,66

Adapter für ZAK-Anschluss



2225016

Außengewinde G	ZAK-Anschluss	Artikelnummer	Preis €
1"	ZAK 34	2225016	56,55
1¼"	ZAK 34	2225017	60,27
1½"	ZAK 34	2225018	66,15
1"	ZAK 46	2225116	75,39
1¼"	ZAK 46	2225117	78,98
1½"	ZAK 46	2225118	84,74
2"	ZAK 46	2225119	88,32

Reduzierung / Erweiterung



Artikel	Innengewinde	Außengewinde	Artikelnummer	Preis €
Adapter	Rp 1½"	G 1½" Kontur	1100921	57,67
Reduzierung	Rp 1"	G 1¼"	1100927	37,83
Reduzierung	Rp 1"	G 1½"	1100930	38,80
Reduzierung	G 1½"	G 2"	2503637	41,50
Reduzierung	Rp 1¼"	G 1½"	1100931	43,26
Erweiterung	Rp 2"	G 1½"	1100935	59,15
Erweiterung	Rp 1½"	G 1¼"	1100936	53,43

Winkel 90°, drehbar



Innengewinde Rp	Außengewinde G	Einsatzbereich	Artikelnummer	Preis €
¾"	¾"	nicht für den Erdeinbau	2220511	26,95
1"	1"	nicht für den Erdeinbau	2220512	32,04
1"	1¼"	für den Erdeinbau	2220520	53,00
1"	1½"	für den Erdeinbau	2220522	66,44
1½"	1½"	für den Erdeinbau	2220524	73,83

Standrohre



MODU Unterteile, Spülköpfe, Blindkupplung

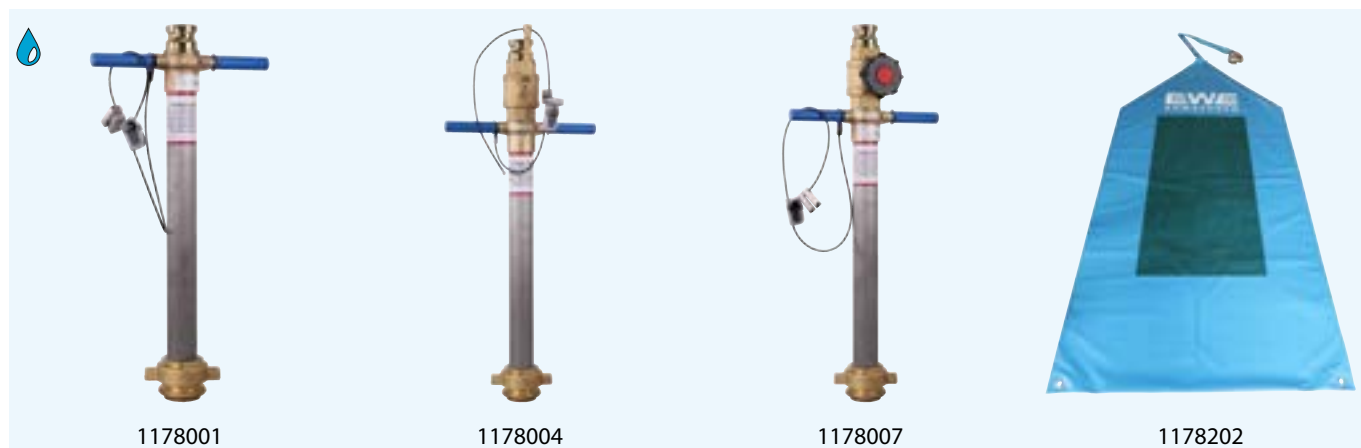

- Spülen und Versorgen durch ein Standrohr
- Wechsel des MODU Standrohrkopfes mit Kamlock-System
- Sicherer, hygienischer Spülvorgang durch Komponentenwechsel oberhalb der Straßenkappe

Artikel	Ausführung	Anschlüsse	Artikelnummer	Preis €
MODU Standrohr-Unterteil	ohne Armatur	DN 80	1178001	666,00
MODU Standrohr-Unterteil	mit Kugelhahn	DN 80	1178004	823,41
MODU Standrohr-Unterteil	mit Kugelhahn und Handrad	DN 80	1178007	841,58
MODU Standrohr-Unterteil (Württ.)	ohne Armatur	DN 50	1178012	805,25
MODU Standrohr-Unterteil (Württ.)	mit Kugelhahn	DN 50	1178013	962,66
MODU Standrohr-Unterteil (Württ.)	mit Kugelhahn und Handrad, Bauhöhe 1,80 m	DN 50	1178014	980,84
MODU Standrohr-Unterteil (Württ.)	mit Kugelhahn und Handrad, Bauhöhe 2,80 m	DN 50	1178015	1.959,83
MODU Spülkopf	–	C-Storz	1178200	255,69
MODU Spülkopf	–	B-Storz	1178201	349,22
MODU Spülkissen	mit Kamlock-Kupplung	–	1178202	945,06
MODU Spülkopf	mit Probeentnahmeventil AG 1½"	C-Storz	1178203	417,77
MODU Spülkopf	mit Bogen und Spüllanze	–	1178204	360,50
MODU Spülkopf	mit Bogen	C-Storz	1178210	300,91
MODU Spülkopf	mit zwei Kugelhähnen	C-Storz	1178212	1.421,18
MODU Kopf-Blindkupplung	–	–	1178209	272,46
MODU Kopf mit Manometer	mit Kugelhahn ¾"	Geka	1178205	377,23
MODU Kopf	mit Be- und Entlüfter	d 40	1178211	1.006,29

MODU Standrohrkopf ohne Wasserzähler

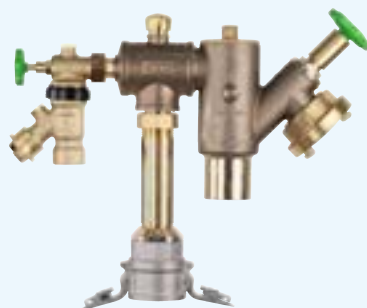

1178117

■ Auslaufventile DN 20 mit Geka

Ausführung	Abgänge	Sicherungseinrichtung	Artikelnummer	Preis €
für WZ Q ₃ 4	1 × Auslaufventil DN 20	mit Rückflussverhinderer	1178054	381,43
für WZ Q ₃ 4	2 × Auslaufventil DN 20	mit Rückflussverhinderer	1178055	417,77
für WZ Q ₃ 4	4 × Auslaufventil DN 20	mit Rückflussverhinderer	1178056	672,04
für WZ Q ₃ 4	7 × Auslaufventil DN 20	mit Rückflussverhinderer	1178057	787,10
für WZ Q ₃ 4	1 × Auslaufventil DN 20	mit Systemtrenner BA	1178104	575,18
für WZ Q ₃ 4	2 × Auslaufventil DN 20	mit Systemtrenner BA	1178105	829,47
für WZ Q ₃ 4	4 × Auslaufventil DN 20	mit Systemtrenner BA	1178106	1.519,68
für WZ Q ₃ 4	7 × Auslaufventil DN 20	mit Systemtrenner BA	1178107	2.306,77
für WZ Q ₃ 10	7 × Auslaufventil DN 20	mit Rückflussverhinderer	1178064	853,69
für WZ Q ₃ 10	1 × C-Abgang DN 40	mit Rückflussverhinderer	1178065	690,22
für WZ Q ₃ 10	2 × C-Abgang DN 40	mit Rückflussverhinderer	1178066	999,00
für WZ Q ₃ 10	1 × Auslaufventil DN 20, 1 × C-Abgang DN 40	mit Rückflussverhinderer	1178067	726,54
für WZ Q ₃ 10	7 × Auslaufventil DN 20	mit Systemtrenner BA	1178114	2.337,04
für WZ Q ₃ 10	1 × C-Abgang DN 40	mit Systemtrenner BA	1178115	1.428,86
für WZ Q ₃ 10	2 × C-Abgang DN 40	mit Systemtrenner BA	1178116	2.512,62
für WZ Q ₃ 10	1 × Auslaufventil DN 20, 1 × C-Abgang DN 40	mit Systemtrenner BA	1178117	1.634,73
für WZ Q ₃ 16	1 × C-Abgang DN 40	mit Rückflussverhinderer	1178073	690,22
für WZ Q ₃ 16	2 × C-Abgang DN 40	mit Rückflussverhinderer	1178074	1.029,27
für WZ Q ₃ 16	1 × Auslaufventil DN 20, 1 × C-Abgang DN 40	mit Rückflussverhinderer	1178075	750,76
für WZ Q ₃ 16	1 × C-Abgang DN 40	mit Systemtrenner BA	1178123	1.428,86
für WZ Q ₃ 16	2 × C-Abgang DN 40	mit Systemtrenner BA	1178124	2.494,46
für WZ Q ₃ 16	1 × Auslaufventil DN 20, 1 × C-Abgang DN 40	mit Systemtrenner BA	1178125	1.695,27

MODU Standrohrkopf mit Wasserzähler



1178113

■ Auslaufventile DN 20 mit Geka

Ausführung	Abgänge	Sicherungseinrichtung	Artikelnummer	Preis €
mit WZ Q ₃ 4	1 × Auslaufventil DN 20	mit Rückflussverhinderer	1178050	478,31
mit WZ Q ₃ 4	2 × Auslaufventil DN 20	mit Rückflussverhinderer	1178051	508,58
mit WZ Q ₃ 4	4 × Auslaufventil DN 20	mit Rückflussverhinderer	1178052	756,82
mit WZ Q ₃ 4	7 × Auslaufventil DN 20	mit Rückflussverhinderer	1178053	871,84
mit WZ Q ₃ 4	1 × Auslaufventil DN 20	mit Systemtrenner BA	1178100	641,79
mit WZ Q ₃ 4	2 × Auslaufventil DN 20	mit Systemtrenner BA	1178101	902,12
mit WZ Q ₃ 4	4 × Auslaufventil DN 20	mit Systemtrenner BA	1178102	1.598,40
mit WZ Q ₃ 4	7 × Auslaufventil DN 20	mit Systemtrenner BA	1178103	2.391,52
mit WZ Q ₃ 10	7 × Auslaufventil DN 20	mit Rückflussverhinderer	1178060	974,79
mit WZ Q ₃ 10	1 × C-Abgang DN 40	mit Rückflussverhinderer	1178061	811,31
mit WZ Q ₃ 10	2 × C-Abgang DN 40	mit Rückflussverhinderer	1178062	1.120,09
mit WZ Q ₃ 10	1 × Auslaufventil DN 20, 1 × C-Abgang DN 40	mit Rückflussverhinderer	1178063	871,84
mit WZ Q ₃ 10	7 × Auslaufventil DN 20	mit Systemtrenner BA	1178110	2.470,24
mit WZ Q ₃ 10	1 × C-Abgang DN 40	mit Systemtrenner BA	1178111	1.537,86
mit WZ Q ₃ 10	2 × C-Abgang DN 40	mit Systemtrenner BA	1178112	2.651,88
mit WZ Q ₃ 10	1 × Auslaufventil DN 20, 1 × C-Abgang DN 40	mit Systemtrenner BA	1178113	1.810,29
mit WZ Q ₃ 16	1 × C-Abgang DN 40	mit Rückflussverhinderer	1178070	908,18
mit WZ Q ₃ 16	2 × C-Abgang DN 40	mit Rückflussverhinderer	1178071	1.247,23
mit WZ Q ₃ 16	1 × Auslaufventil DN 20, 1 × C-Abgang DN 40	mit Rückflussverhinderer	1178072	968,72
mit WZ Q ₃ 16	1 × C-Abgang DN 40	mit Systemtrenner BA	1178120	1.628,66
mit WZ Q ₃ 16	2 × C-Abgang DN 40	mit Systemtrenner BA	1178121	2.730,59
mit WZ Q ₃ 16	1 × Auslaufventil DN 20, 1 × C-Abgang DN 40	mit Systemtrenner BA	1178122	1.907,17

Standrohr für Kunststoff-Wasserzähler

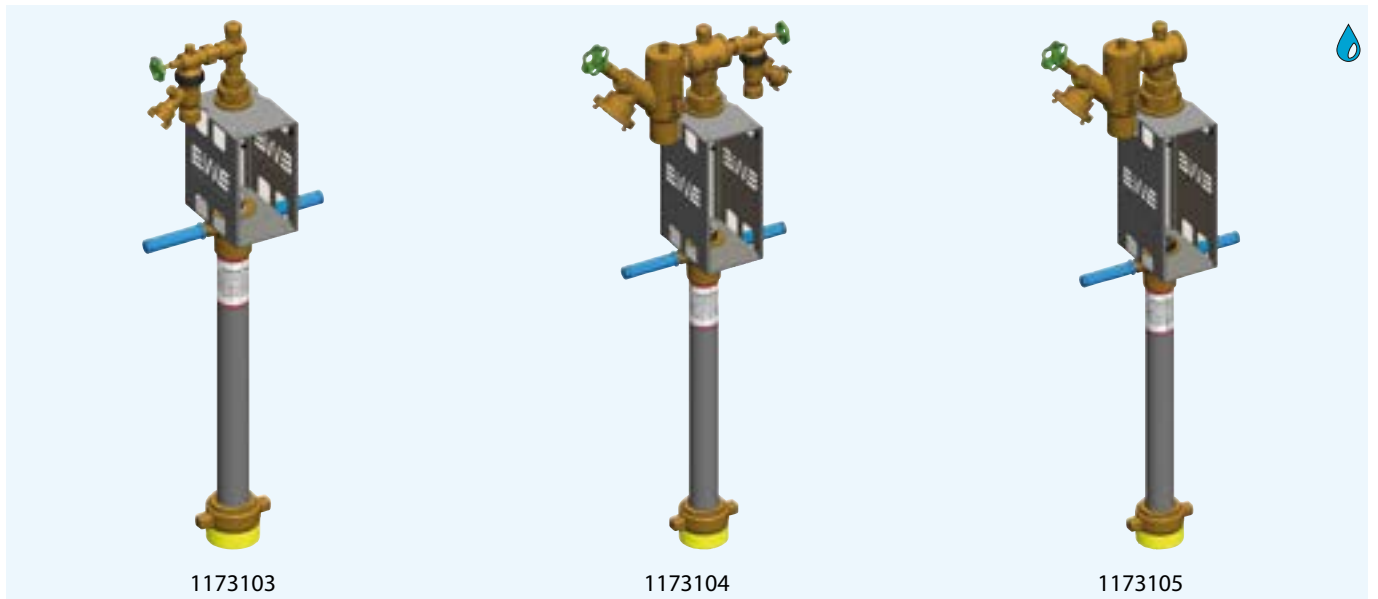

- für Unterflurhydranten DN: 80
- ohne Wasserzähler, vorbereitet für Kunststoff-WZ oder WZ mit empfindlichem Rechenwerk
- mit Systemtrennern BA
- Auslaufventile DN 20 mit Geka, DN 40 mit C-Storz

Ausführung	WZ-Abmessung	Abgänge	Sicherungseinrichtung	Artikelnummer	Preis €
für WZ Q ₃ 4	1" × 190 mm	1 × Auslaufventil DN 20	mit Systemtrenner BA	1173103	1.655,51
für WZ Q ₃ 10	1¼" × 260 mm	1 × Auslaufventil DN 20, 1 × C-Abgang DN 40	mit Systemtrenner BA	1173104	2.749,82
für WZ Q ₃ 16	2" × 300 mm	1 × C-Abgang DN 40	mit Systemtrenner BA	1173105	2.575,86
für WZ Q ₃ 16	2" × 300 mm	2 × C-Abgang DN 40	mit Systemtrenner BA	1173114	3.531,02
für WZ Q ₃ 10	1¼" × 260 mm	1 × C-Abgang DN 40	mit Systemtrenner BA	1173116	2.649,63
für WZ Q ₃ 4	1" × 190 mm	4 × Auslaufventil DN 20	mit Systemtrenner BA	1173118	2.639,99
für WZ Q ₃ 10	1¼" × 260 mm	4 × Auslaufventil DN 20	mit Systemtrenner BA	1173119	2.885,38

Hinweis:

Weitere Modelle auf Anfrage.

Bei der Verwendung von Systemtrennern empfehlen wir den Einsatz eines Feinfilters.

Alle Standrohr-Modelle sind lieferbar für Unterflurhydranten DN 50, DN 80, DN 100 und Württ. Schachtsystem.

Ebenso sind auch alle Standrohr-Oberteile (Köpfe) als Einzelteile lieferbar.

Standrohr DN 80 ohne Wasserzähler Q₃ 4



1172408

1172508

1172608

1172708

1172448

1172648

1172748

- für Unterflurhydranten DN: 80
- Auslaufventile DN 20 mit Geka

Abgänge	Sicherungseinrichtung	Artikelnummer	Preis €
1 × Auslaufventil DN 20	mit Rückflussverhinderer	1172408	688,95
2 × Auslaufventil DN 20	mit Rückflussverhinderer	1172508	753,33
4 × Auslaufventil DN 20	mit Rückflussverhinderer	1172608	1.052,55
7 × Auslaufventil DN 20	mit Rückflussverhinderer	1172708	1.180,89
1 × Auslaufventil DN 20	mit Systemtrenner BA	1172448	912,37
2 × Auslaufventil DN 20	mit Systemtrenner BA	1172548	1.199,88
4 × Auslaufventil DN 20	mit Systemtrenner BA	1172648	1.946,08
7 × Auslaufventil DN 20	mit Systemtrenner BA	1172748	2.744,65

Hinweis:

Bei der Verwendung von Systemtrennern empfehlen wir den Einsatz eines Feinfilters.

Alle Standrohr-Modelle sind lieferbar für Unterflurhydranten DN 50, DN 80, DN 100 und Württ. Schachtsystem.

Ebenso sind auch alle Standrohr-Oberteile (Köpfe) als Einzelteile lieferbar.

Standrohr DN 80 mit Wasserzähler Q₃ 4



- für Unterflurhydranten DN: 80
- Auslaufventile DN 20 mit Geka

Abgänge	Sicherungseinrichtung	Artikelnummer	Preis €
1 × Auslaufventil DN 20	mit Rückflussverhinderer	1172008	787,32
2 × Auslaufventil DN 20	mit Rückflussverhinderer	1172108	851,57
4 × Auslaufventil DN 20	mit Rückflussverhinderer	1172208	1.150,91
7 × Auslaufventil DN 20	mit Rückflussverhinderer	1172308	1.279,25
1 × Auslaufventil DN 20	mit Systemtrenner BA	1172048	1.010,73
2 × Auslaufventil DN 20	mit Systemtrenner BA	1172148	1.298,40
4 × Auslaufventil DN 20	mit Systemtrenner BA	1172248	2.044,42
7 × Auslaufventil DN 20	mit Systemtrenner BA	1172348	2.842,87

Hinweis:

Bei der Verwendung von Systemtrennern empfehlen wir den Einsatz eines Feinfilters.

Alle Standrohr-Modelle sind lieferbar für Unterflurhydranten DN 50, DN 80, DN 100 und Württ. Schachtsystem.

Ebenso sind auch alle Standrohr-Oberteile (Köpfe) als Einzelteile lieferbar.

Standrohr DN 80 ohne Wasserzähler Q₃ 10



- für Unterflurhydranten DN: 80
- Auslaufventile DN 20 mit Geka

Abgänge	Sicherungseinrichtung	Artikelnummer	Preis €
1 × C-Abgang DN 40	mit Rückflussverhinderer	1172808	1.026,81
1 × Auslaufventil DN 20, 1 × C-Abgang DN 40	mit Rückflussverhinderer	1173608	1.048,13
2 × C-Abgang DN 40	mit Rückflussverhinderer	1173008	1.354,11
1 × C-Abgang DN 40	mit Systemtrenner BA	1172848	1.757,59
2 × C-Abgang DN 40	mit Systemtrenner BA	1173048	2.815,64
1 × Auslaufventil DN 20, 1 × C-Abgang DN 40	mit Systemtrenner BA	1173648	2.002,32
2 × Auslaufventil DN 20, 1 × C-Abgang DN 40	mit Systemtrenner BA	1173649	2.342,44

Hinweis:

Bei der Verwendung von Systemtrennern empfehlen wir den Einsatz eines Feinfilters.

Alle Standrohr-Modelle sind lieferbar für Unterflurhydranten DN 50, DN 80, DN 100 und Württ. Schachtsystem.

Ebenso sind auch alle Standrohr-Oberteile (Köpfe) als Einzelteile lieferbar.

Standrohr DN 80 mit Wasserzähler Q₃ 10

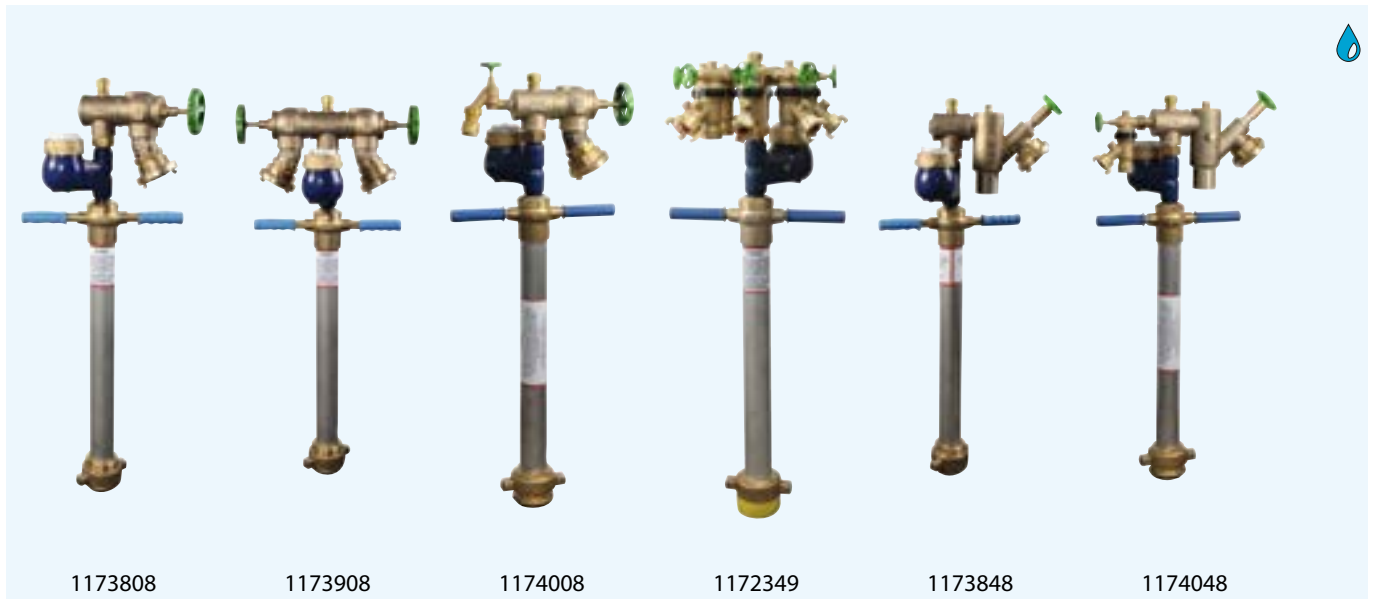

- für Unterflurhydranten DN: 80
- Auslaufventile DN 20 mit Geka

Abgänge	Sicherungseinrichtung	Artikelnummer	Preis €
1 × C-Abgang DN 40	mit Rückflussverhinderer	1173808	1.170,18
2 × C-Abgang DN 40	mit Rückflussverhinderer	1173908	1.497,58
1 × Auslaufventil DN 20 , 1 × C-Abgang DN 40	mit Rückflussverhinderer	1174008	1.191,49
7 × Auslaufventil DN 20	mit Systemtrenner BA	1172349	2.952,37
1 × C-Abgang DN 40	mit Systemtrenner BA	1173848	1.900,80
2 × C-Abgang DN 40	mit Systemtrenner BA	1173948	2.958,99
1 × Auslaufventil DN 20 , 1 × C-Abgang DN 40	mit Systemtrenner BA	1174048	2.145,67

Hinweis:

Bei der Verwendung von Systemtrennern empfehlen wir den Einsatz eines Feinfilters.

Alle Standrohr-Modelle sind lieferbar für Unterflurhydranten DN 50, DN 80, DN 100 und Württ. Schachtsystem.

Ebenso sind auch alle Standrohr-Oberteile (Köpfe) als Einzelteile lieferbar.

Standrohr DN 80 ohne Wasserzähler Q₃ 16



- für Unterflurhydranten DN: 80
- Auslaufventile DN 20 mit Geka

Abgänge	Sicherungseinrichtung	Artikelnummer	Preis €
1 × C-Abgang DN 40	mit Rückflussverhinderer	1174208	1.039,61
1 × Auslaufventil DN 20 , 1 × C-Abgang DN 40	mit Rückflussverhinderer	1174209	1.237,01
2 × C-Abgang DN 40	mit Rückflussverhinderer	1174308	1.311,45
1 × C-Abgang DN 40	mit Systemtrenner BA	1174248	1.770,38
1 × Auslaufventil DN 20 , 1 × C-Abgang DN 40	mit Systemtrenner BA	1174249	2.289,02
2 × C-Abgang DN 40	mit Systemtrenner BA	1174348	2.772,98

Hinweis:

Bei der Verwendung von Systemtrennern empfehlen wir den Einsatz eines Feinfilters.

Alle Standrohr-Modelle sind lieferbar für Unterflurhydranten DN 50, DN 80, DN 100 und Württ. Schachtsystem.

Ebenso sind auch alle Standrohr-Oberteile (Köpfe) als Einzelteile lieferbar.

Standrohr DN 80 mit Wasserzähler Q₃ 16

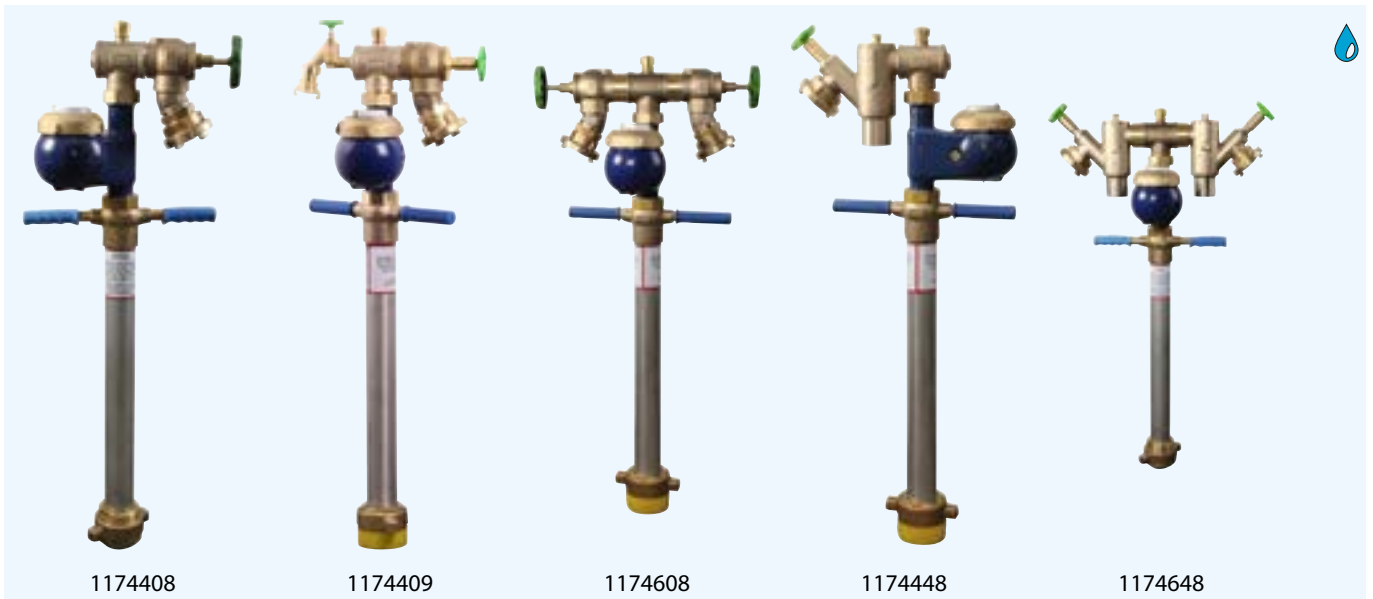

- für Unterflurhydranten DN: 80
- Auslaufventile DN 20 mit Geka

Abgänge	Sicherungseinrichtung	Artikelnummer	Preis €
1 × C-Abgang DN 40	mit Rückflussverhinderer	1174408	1.313,38
1 × Auslaufventil DN 20 , 1 × C-Abgang DN 40	mit Rückflussverhinderer	1174409	1.502,73
2 × C-Abgang DN 40	mit Rückflussverhinderer	1174608	1.584,79
1 × C-Abgang DN 40	mit Systemtrenner BA	1174448	2.044,16
1 × Auslaufventil DN 20 , 1 × C-Abgang DN 40	mit Systemtrenner BA	1174449	2.513,00
2 × C-Abgang DN 40	mit Systemtrenner BA	1174648	3.046,47

Hinweis:

Bei der Verwendung von Systemtrennern empfehlen wir den Einsatz eines Feinfilters.

Alle Standrohr-Modelle sind lieferbar für Unterflurhydranten DN 50, DN 80, DN 100 und Württ. Schachtsystem.

Ebenso sind auch alle Standrohr-Oberteile (Köpfe) als Einzelteile lieferbar.

Standrohr DN 50



1172345

- für Unterflurhydranten DN: 50
- Auslaufventile DN 20 mit Geka

Wasserzähler	Abgänge	Sicherungseinrichtung	Artikelnummer	Preis €
ohne WZ Q ₃ 4	1 × Auslaufventil DN 20	mit Rückflussverhinderer	1172405	795,99
ohne WZ Q ₃ 4	2 × Auslaufventil DN 20	mit Rückflussverhinderer	1172505	859,94
ohne WZ Q ₃ 4	7 × Auslaufventil DN 20	mit Rückflussverhinderer	1172705	1.286,56
mit WZ Q ₃ 4	7 × Auslaufventil DN 20	mit Systemtrenner BA	1172345	2.948,52
ohne WZ Q ₃ 10	1 × C-Abgang DN 40	mit Systemtrenner BA	1172845	1.863,11
mit WZ Q ₃ 10	1 × C-Abgang DN 40	mit Rückflussverhinderer	1173805	1.277,21
mit WZ Q ₃ 10	1 × C-Abgang DN 40	mit Systemtrenner BA	1173845	2.006,44

Hinweis:

Bei der Verwendung von Systemtrennern empfehlen wir den Einsatz eines Feinfilters.

Alle Standrohr-Modelle sind lieferbar für Unterflurhydranten DN 50, DN 80, DN 100 und Württ. Schachtsystem.

Ebenso sind auch alle Standrohr-Oberteile (Köpfe) als Einzelteile lieferbar.

Standrohr Württ. Schachtsystem

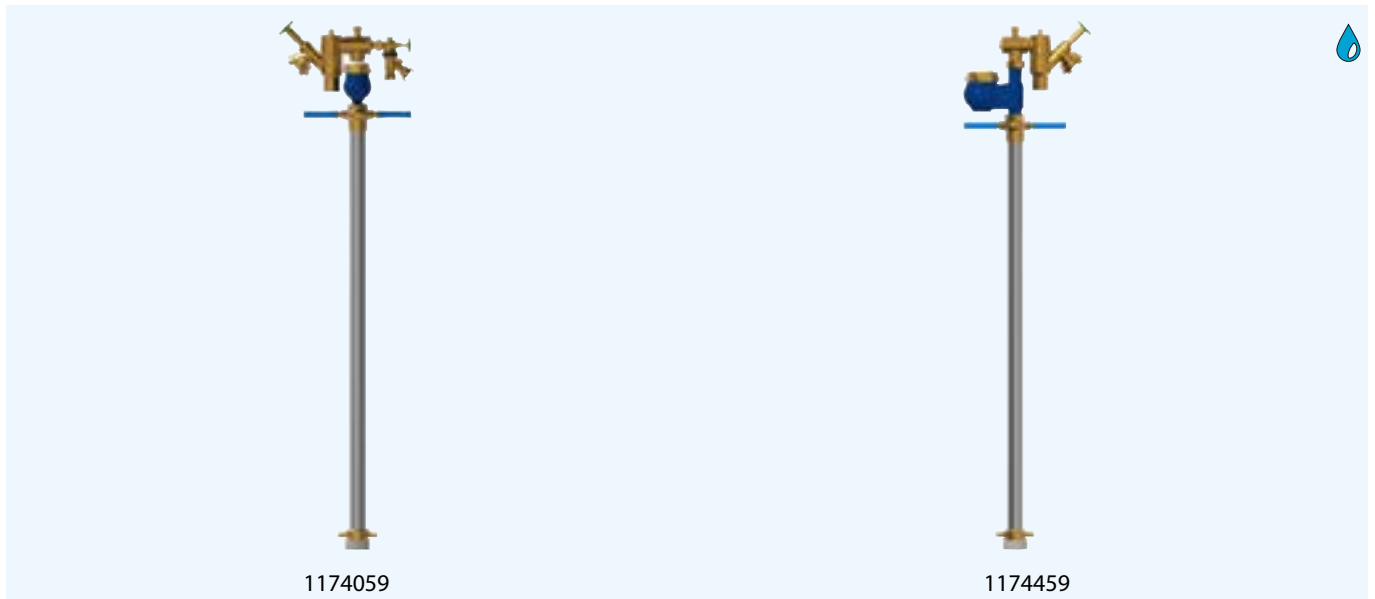

■ Auslaufventile DN 20 mit Geka

Wasserzähler	Abgänge	Sicherungseinrichtung	Artikelnummer	Preis €
mit WZ Q ₃ 4	2 × Auslaufventil DN 20	mit Rückflussverhinderer	1172119	990,82
mit WZ Q ₃ 4	1 × Auslaufventil DN 20	mit Systemtrenner BA	1172059	1.149,99
ohne WZ Q ₃ 10	1 × Auslaufventil DN 20, 1 × C-Abgang DN 40	mit Systemtrenner BA	1173659	2.141,58
mit WZ Q ₃ 10	1 × C-Abgang DN 40	mit Systemtrenner BA	1173859	2.040,05
mit WZ Q ₃ 10	1 × Auslaufventil DN 20, 1 × C-Abgang DN 40	mit Systemtrenner BA	1174059	2.284,92
mit WZ Q ₃ 16	1 × C-Abgang DN 40	mit Systemtrenner BA	1174459	2.183,42

Hinweis:

Bei der Verwendung von Systemtrennern empfehlen wir den Einsatz eines Feinfilters.

Alle Standrohr-Modelle sind lieferbar für Unterflurhydranten DN 50, DN 80, DN 100 und Württ. Schachtsystem.

Ebenso sind auch alle Standrohr-Oberteile (Köpfe) als Einzelteile lieferbar.

Sonderstandrohr



Artikel	Artikelnummer	Preis €
Standrohr DN 80 mit Probeentnahmeventil aus Edelstahl	1170950	1.392,07
Standrohr DN 50, Württ. Schachtsystem, mit Probeentnahmeventil aus Edelstahl	1170953	1.446,42
Standrohr DN 100, mit Probeentnahmeventil aus Edelstahl	1170955	1.702,41
Spülstandrohr DN 80, mit Kugelhahn und 1 C-Abgang	1170498	872,61
Spülstandrohr DN 80, mit C-Abgang, ohne Absperrung	3903146	1.036,34
Spülstandrohr 90° DN 100, Kugelhahn 2", mit B-Abgang	3903150	1.268,99
Spülstandrohr DN 100, Kugelhahn 2", mit C-Abgang, ohne Sieb und Rückflussverhinderer	1170490	1.155,24

Hinweis:

Bei der Verwendung von Systemtrennern empfehlen wir den Einsatz eines Feinfilters.

Standrohr-Unterteil für Unterflurhydranten



■ für Unterflurhydranten DN: 80

Eingang Innengewinde G	Artikelnummer	Preis €
1"	1175008	524,14
1¼"	1175108	524,14
2"	1174808	524,14

Standrohr-Unterteil für Standrohr-Wasserzähler



1174905

- passend für: Standrohr-Wasserzähler mit Stutzen 89 mm

Ausführung	Artikelnummer	Preis €
für UH DN 50	1174905	654,71
für UH DN 80	1174908	547,81
für UH DN 100	1174910	857,74
für Württ. Schachtsystem, Bauhöhe 1,60 m	1174919	686,76

Spülkissen



1178202

Spülkissen in Beutel

Spülkissen im Einsatz

- Zum Schutz der Oberfläche vor Spülwasser und Reduzierung von Spülwasserschäden
- Kissen aus fester, stabiler 900 g/m² PVC Plane, mit Ösen zum Fixieren auf dem Boden
- Kern des Kissens mit Gewebe aus hochfesten Polyesterfasern (PES) beschichtet mit Weich-PVC
- Mit Reißverschluss zum schnellen Entleeren und Reinigen
- Leicht zusammenrollbar und in zugehörigem Beutel nach Verwendung sauber verstaubar
- Gesamtlänge 4,30 m; Kissen 3,00 m × 1,30 m; in Beutel 0,85 m × Ø 0,25 m

Artikel	Artikelnummer	Preis €
MODU Spülkissen, mit Kamlock-Kupplung für direkten Anschluss an das MODU Standrohrunterteil	1178202	945,06
Spülkissen mit drehbarer C-Kupplung, für normale Standrohre und Überflurhydranten	5067594	839,16
Spülkissen mit drehbarer B-Kupplung, für normale Standrohre und Überflurhydranten	5067595	948,50

Übergangsstück von Standrohr-WZ-Anschluss auf Steigrohr-WZ



für Steigrohr-WZ Q ₃	Eingang Innengewinde G	Artikelnummer	Preis €
4	1"	2066513	159,45
10	1½"	2066514	159,45
16	2"	2066515	159,45

Stopfbuchsbrillen-Set



- Anwendung: zur Befestigung des Übergangsstücks

Artikel	Artikelnummer	Preis €
Stopfbuchsbrillen-Set	2065999	80,75

Standrohr-Rückflussverhinderer für Standrohr-Wasserzähler



3441914

für Standrohr-WZ Q ₃	WZ-Überwurfmutter G	Artikelnummer	Preis €
10	1½"	3441914	123,27
16	2"	3441915	184,34

Standrohrventil, für Standrohr-Wasserzähler

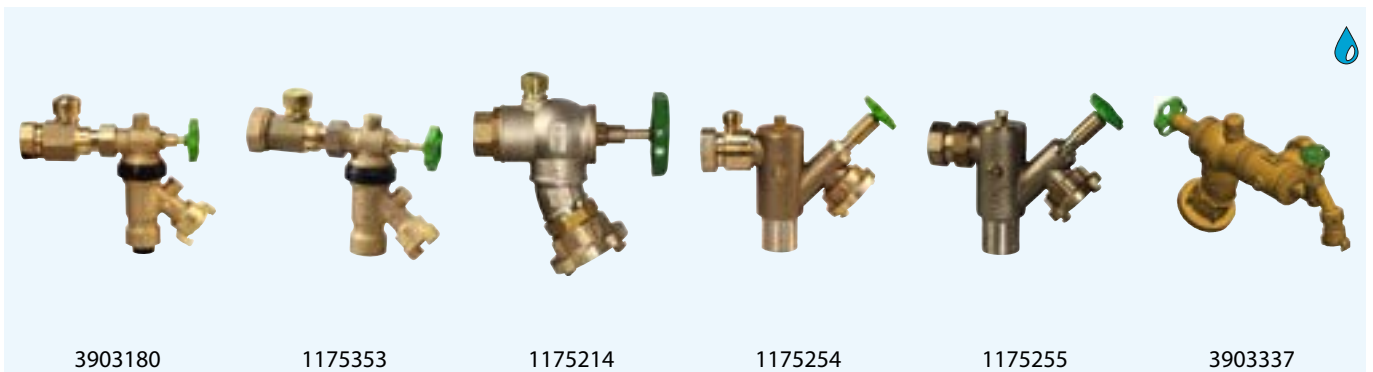

für Standrohr-WZ Q ₃	WZ-Überwurfmutter G	Anschlüsse	Sicherungseinrichtung	Artikelnummer	Preis €
4	1¼"	1 × AV DN 20	mit Rückflussverhinderer	1175313	122,46
10	1½"	1 × AV DN 20	mit Rückflussverhinderer	1175314	144,30
16	2"	1 × AV DN 20	mit Rückflussverhinderer	1175315	150,77
4	1"	1 × AV DN 20	mit Systemtrenner BA	3903180	331,94
4	1¼"	1 × AV DN 20	mit Systemtrenner BA	1175353	327,27
10	1½"	1 × AV DN 20	mit Systemtrenner BA	1175354	348,87
16	2"	1 × AV DN 20	mit Systemtrenner BA	1175355	355,77
10	1½"	1 × C-Storz DN 40	mit Rückflussverhinderer	1175214	383,29
16	2"	1 × C-Storz DN 40	mit Rückflussverhinderer	1175215	465,00
10	1¼"	1 × C-Storz DN 40	mit Systemtrenner BA	1175253	1.017,87
10	1½"	1 × C-Storz DN 40	mit Systemtrenner BA	1175254	1.224,03
16	2"	1 × C-Storz DN 40	mit Systemtrenner BA	1175255	1.245,84
16	2"	1 × AV DN 20, 1 × C-Storz DN 40	mit Rückflussverhinderer	3903337	637,35

Kegelmembran-Rückflussverhinderer für Standrohr-Wasserzähler



für Standrohr-WZ Q ₃	KMR-Einsatz DN	Gewindeanschluss Eingang	Gewindeanschluss Ausgang	Artikelnummer	Preis €
10	32	IG 1¼"	AG 1¼"	3442013	73,19
10	32	IG 1¼"	AG 2"	3442037	83,77
10	32	IG 1½"	AG 1½"	3442019	85,02
10	32	AG 1¼"	AG 1¼"	3442313	72,50
10	32	AG 1¼"	AG 2"	3442337	72,50
16	32	IG 2"	AG 2"	3442015	89,02
16	32	AG 2"	AG 2"	3442315	89,02
16	65	IG 2½"	AG 2½"	3442016	513,54
25	50	IG 2"	AG 2"	3442014	260,97
25	50	AG 2"	AG 2"	3442314	266,61

Kegelmembran-Rückflussverhinderer für Hydranten und Standrohre



Artikel	Artikelnummer	Preis €
KMR DN 80 B × B, für Hydranten und Standrohre	3903093	704,64
Ersatzbelüfter für KMR DN80	3902199	29,52
Ersatzmembran mit Spreizkorb für KMR DN 80	3904147	222,11
Zwischenflansch-KMR DN 65, für Feuerwehr-Standrohre, ø 90 mm	6445217	281,84
Ersatzmembran für KMR DN 65	0035006	105,95

Systemtrenner BA



- Zur Absicherung von Hydranten-Standrohren und Überflurhydranten-Anschlüssen
- gegen Rückdrücken, Rücksaugen und Rückfließen bis Flüssigkeitskategorie 4
- DVGW-zertifiziert
- Nachrüstbar für vorhandene Standrohre und Auslaufventile

Artikel	Artikelnummer	Preis €
Systemtrenner DN 20 × G 1"	9500722	223,55
Systemtrenner DN 20 × G ¾", mit integrierter Absperrung	9500760	260,54
Blindstopfen für die Eingangsverschraubung des Systemtrenners #9500760	9500755	19,22
Systemtrenner DN 40 × G 2"	9500723	1.146,11

Hinweis:

Die Geka-Kupplung gehört nicht zum Lieferumfang.

Ersatzteile für Systemtrenner BA



Die unten aufgeführten Ersatzteile sind jeweils für folgende Systemtrenner geeignet:

A DN 20 × 1" (bis 05/2014)

B DN 20 × 1" (ab 06/2014)

C DN 20 × ¾"

D DN 40 × 2" (bis 10/2010)

E DN 40 × 2" (ab 11/2010)

Artikel	für Systemtrenner	Artikelnummer	Preis €
Kartuscheneinsatz DN 20	A B C	9500701	150,22
Kartuscheneinsatz DN 40	E	9500705	382,72
Rückflussverhinderer-Einsatz DN 20	A B C	9500702	7,56
Rückflussverhinderer-Einsatz DN 40	D	9500706	74,85
Siebeinsatz DN 20, bis 2014	A	9500703	11,42
Siebeinsatz DN 20	B C	9500762	11,09
Siebeinsatz DN 40	E	9500726	15,84
Flachdichtung, einzeln	A B	9500708	2,61
Dichtungssatz DN 20, inkl. Silicon-Fett in Dosierspritze	A B C	9500710	27,63
Dichtungssatz DN 40, inkl. Silicon-Fett in Dosierspritze	E	9500725	30,69
Ersatzteil-Set DN 20, bestehend aus #9500701, #9500702, #9500762, #9500703, #9500710	A B C	9500732	159,73
Ersatzteil-Set DN 40, bestehend aus #9500705, #9500706, #9500725	D	9500733	398,68
Plombierschelle, schwarz	B C	9500763	3,38
Sicherungsbügel	B C	9500764	4,55
Ventil-Oberteil	C	9500765	19,81
RV-Oberteil für Modell bis 10/2010	D	9500707	355,61
KSR-Oberteil für Modell ab 11/2010	E	3372223	92,80
Austauscheinheit Unterteil	B C	9500767	173,13
3er-Set Prüfstopfen ¼" mit O-Ring	A B C E	9500724	19,55

Adapter Unterflurhydranten / Standrohre



Artikel	Anschluss Unterflurhydrant DN	Anschluss Standrohr DN	Artikelnummer	Preis €
Klauenerweiterung	50	80	1175627	740,27
Klauenreduzierung DN 80 auf DN 50	80	50	1175634	928,31
Klauenreduzierung DN 100 auf DN 80	100	80	1175635	1.120,65
Standrohr-Verlängerung 1100 mm	50	50	3903088	986,48
Standrohr-Verlängerung 1150 mm	50	80	3903102	1.131,15
Standrohrverlängerung 640 mm	50	80	3903268	715,87

Entlüfter und Zubehör für Unterflurhydranten



Artikel	für Unterflurhydranten DN	Artikelnummer	Preis €
Entlüfter	80	1175800	824,18
Entlüfter	50 und Württ. Schacht-System	1175802	1.003,70
Übergangsstück auf Gartenstandrohr	80	1171313	345,72
Übergangsstück auf Gartenstandrohr	50	1171314	355,99
Übergangsstück auf Gartenstandrohr	40	1171323	385,71
Verschluss	80	1175611	330,71
Übergangsstück auf IG ¾" für Messsonden	80	1175716	307,89
Übergangsstück auf IG 2" für Messsonden	80	3903205	211,38
Montagewerkzeug für #1171313, #1171314, #1175611	-	3388280	119,41
Montagewerkzeug für #1171323	-	3388265	161,81

Kegelsieb/Feinfilter passend für Standrohre

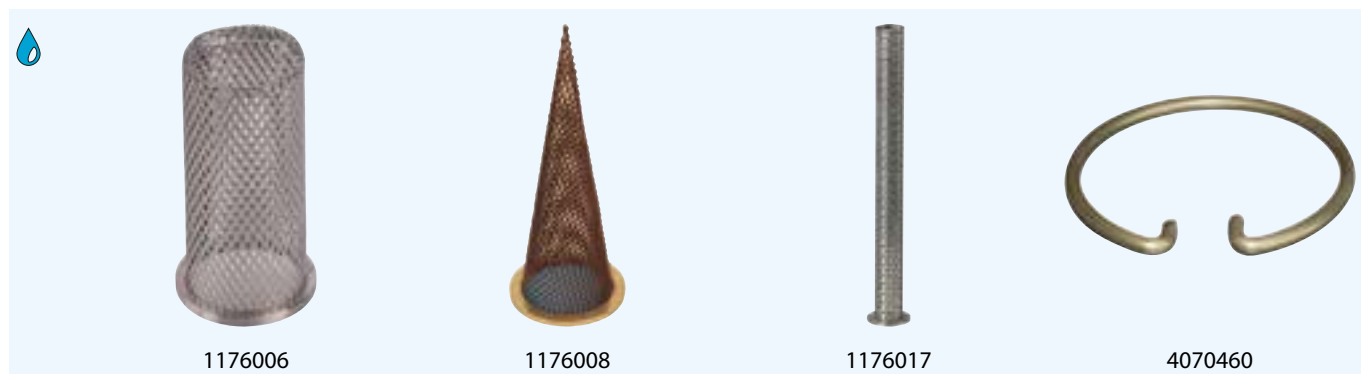

Einbau der Feinfilter #1176017, #1176018 an Stelle des Kegelsiebs

Artikel	für Standrohr	Version	Artikelnummer	Preis €
Zylindersieb aus Edelstahl	DN 50	ab 2011	1176006	60,13
Kegelsieb aus Edelstahl	DN 80, DN 100	–	1176008	60,13
Feinfilter aus Edelstahl mit Edelstahlgewebe	DN 50	ab 2011	1176017	222,85
Feinfilter aus Edelstahl mit Edelstahlgewebe	DN 80, DN 100	–	1176018	214,19
Sicherungsring	DN 50	–	4070460	3,85
Sicherungsring	DN 80, DN 100	–	4070461	3,85

Drosselscheibe für Standrohre / für Überflurhydranten-Wasserzähler



Artikel	für Standrohr-WZ Q ₃	Artikelnummer	Preis €
Drosselscheibe für Standrohre DN 80, DN 100	4	2021820	30,94
Drosselscheibe für Standrohre DN 80, DN 100	10	2021821	30,94
Drosselscheibe für Standrohre DN 80, DN 100	16	2021822	33,15
Drosselscheibe für Überflurhydranten-Wasserzähler	4	2021823	30,94
Drosselscheibe für Überflurhydranten-Wasserzähler	10	2021824	30,94
Drosselscheibe für Überflurhydranten-Wasserzähler	16	2021825	33,15

Hinweis:

Für Standrohre: Einbau an Stelle des Kegelsiebs

Für Überflurhydranten-Wasserzähler: Einbau zwischen C-Kupplung und Bogen

Reduzierung, Probeentnahmeventil



Artikel	Artikelnummer	Preis €
Probeentnahmeventil C × C, für Überflurhydranten, mit drehbarer C-Kupplung	1170980	411,19
Reduzierung B-Kupplung auf Geka	2020489	237,47
Reduzierung C auf Geka, mit zusätzlicher C-Kupplung 2" IG, mit Kette zur dauerhaften Befestigung	2020492	208,79
Reduzierung C auf Geka	2020495	124,77

Weiteres Zubehör für Standrohre



Artikel	Artikelnummer	Preis €
Standrohraufkleber	0080052	4,93
Fußdichtung DN 50	0094079	4,96
Fußdichtung DN 80	0094091	3,71
Fußdichtung DN 100	0094099	10,95
Verschlusskappe DN 80	0108951	10,31
Verschlusskappe DN 50	0108952	10,31
Rückflussverhinderer für Auslaufventil DN 20	2405101	30,69
Geka-Plus-Kupplung IG 1"	2405216	6,19
Geka-Plus-Blindkupplung	2405498	6,19
Messing C-Kupplung × 2" IG	2771067	83,51
Messing B-Kupplung als Ersatz für C-Kupplung (Mehrpreis)	2771070	84,87
Messing C-Kupplung, Blind, mit Kette	2771367	63,27
Messing C-Kupplung, drehbar × IG 2"	2771668	160,28
Handrad aus Edelstahl, für Auslaufventil DN 20	3372916	8,85
Handrad aus Kunststoff, für Auslaufventil DN 20	3372922	1,40
Gewinde-Abdeckring 1", für Auslaufventil DN 20	3902245	3,96
Messing-Griff für Standrohr ohne Überzug	4065210	30,80
Kunststoff-Griffüberzug Standrohr	5056000	2,07
Pylon, verschließbar	9002021	148,03
Auslaufventil Messing DN 20	9500504	31,11
Oberteil für Auslaufventil DN 20	9500505	19,81
Belüfter aus Messing 3/8"	9505609	17,19
Oberteil für Auslaufventil 2"	9510926	51,59

Standrohr-Prüfanlage für Standrohre DN 80



■ Anwendung: für den Desinfektions- oder Prüfbetrieb

Artikel	Artikelnummer	Preis €
Standrohr-Prüfanlage bestehend aus: Wanne, Rost und Klaue aus A4-Edelstahl, mit durchflussgesteuerter Dosierpumpe, 1% und Absperrarmaturen	3903050	5.282,53
Konsole für Standrohr-Prüfanlage (für Standrohre DN 80), zur Aufnahme des analogen Systemtrenner-Prüfgeräts Typ TKA 295	3903051	298,94
Konsole für Standrohr-Prüfanlage (für Württ. Standrohre), zur Aufnahme des analogen Systemtrenner-Prüfgeräts Typ TKA 295	3903085	361,70

Hinweis:

Für Württ. Standrohre ist außerdem eine Klauenreduzierung DN 80/DN 50 (#1175634) nötig!

Zubehör für Standrohr-Prüfanlage

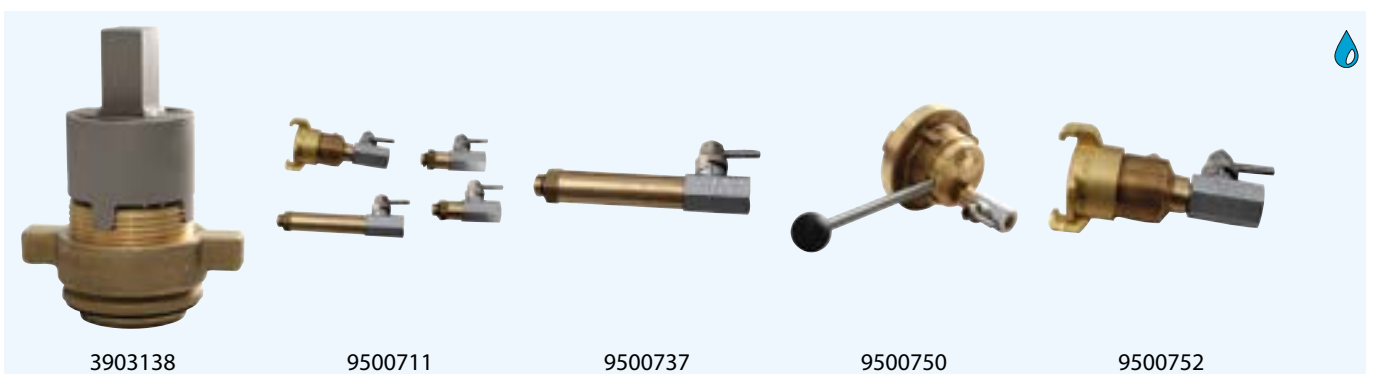

Artikel	Artikelnummer	Preis €
Fußverschraubung DN 80 mit Geka, mit Montagewerkzeug	3903138	383,33
Prüfset (3 Kugelhähne mit Verlängerung)	9500711	160,14
Prüfkugelhahn ¼" mt langem Stutzen	9500737	42,66
Prüfadapter DN 40	9500750	109,93
Prüfadapter DN 20	9500752	48,46

Armaturen-Desinfekt und Desinfekt für Standrohr-Prüfanlage



Artikel	Artikelnummer	Preis €
Armaturen-Desinfekt, 500 ml Sprayflasche	9002011	21,05
Armaturen-Desinfekt, 20 × 500 ml-Sprayflasche	9002012	359,40
Armaturen-Desinfekt, 5 kg-Kanister mit Sprayflasche	9002013	124,77
Desinfekt für Standrohr-Prüfanlage, 10 kg-Kanister	9002014	164,67
Teststreifen für Desinfekt für Standrohr-Prüfanlage (100 Stück/Packung)	9002015	43,90

Hinweis:

Armaturen-Desinfekt nur zur Flächendesinfektion, nicht für die Standrohr-Prüfanlage!

Überflurhydranten-Wasserzähler



■ Eingangsseitig mit ausrichtbarer Loskupplung

Wasserzähler	Eingang	Abgang	Sicherungseinrichtung	Artikelnummer	Preis €
Mit WZ Q ₃ 4	C-Kupplung	KSR-Ventil, C-Kupplung	Rückflussverhinderer	1180002	726,91
Mit WZ Q ₃ 4	C-Kupplung	Auslaufventil mit Geka	ohne	1180004	626,36
Mit WZ Q ₃ 4	C-Kupplung	Auslaufventil mit Geka	Systemtrenner BA	1180044	814,01
Für WZ Q ₃ 4	C-Kupplung	Auslaufventil mit Geka	Systemtrenner BA	1180048	726,48
Mit WZ Q ₃ 10	C-Kupplung	C-Kupplung	ohne	1180102	799,98
Mit WZ Q ₃ 10	B-Kupplung	C-Kupplung	ohne	1180103	966,86
Mit WZ Q ₃ 10	B-Kupplung	Auslaufventil mit Geka	Systemtrenner BA	1180045	715,21
Mit WZ Q ₃ 10	C-Kupplung	Auslaufventil mit Geka	Systemtrenner BA	1180047	887,08
Mit WZ Q ₃ 10	B-Kupplung	2 Auslaufventile mit Geka	Systemtrenner BA	1180043	1.245,65
Mit WZ Q ₃ 10	C-Kupplung	2 Auslaufventile mit Geka	Systemtrenner BA	1180042	1.135,61

Überflurhydranten-Wasserzähler-Anschlussstück mit KMR



- Ausführung: drehbar

Ausgang Innengewinde G	Artikelnummer	Preis €
1"	1180302	459,08
1¼"	1180402	459,08
1¼", mit Belüfter	1180403	581,10
1½", mit Belüfter	1180413	557,99

Trinkwasser-Schlauchleitung Ø 50 mm C × C



Schlauchlänge	Artikelnummer	Preis €
1,00 m	5067550	705,29
1,50 m	5067551	803,27
2,00 m	5067552	900,59
nach Wunsch	5067553	Auf Anfrage

Hinweis: Diese Schlauchleitungen sind aktuell wegen Lieferproblemen beim Schlauchhersteller nicht lieferbar.

Überflurhydranten-Anschluss mit Systemtrenner BA



mit Systemtrenner BA	Anschluss Überflurhydrant	Artikelnummer	Preis €
DN 20	C × Geka	1180011	581,10
DN 40, gerade Ausführung	C × C	1180501	1.630,20
DN 40	C × C	1180502	1.740,68
DN 40	B × C	1180504	1.789,78

Überflurhydranten-Gestell für WZ Q₃ 16, 2"× 300 mm



■ Anschlüsse: C × C

Artikel	Sicherungseinrichtung	Artikelnummer	Preis €
Standardversion	Systemtrenner BA DN 40	1171911	2.261,22
Standardversion	KMR	3903350	1.471,86
hohe Version	Systemtrenner BA DN 40	1171912	2.377,21
hohe Version	KMR	1171913	1.367,09
mit Schlauch 1 m	Systemtrenner BA DN 40	3903109	2.669,15

Hinweis: Das Überflurhydranten-Gestell #3903109 ist aktuell wegen Lieferproblemen beim Schlauchhersteller nicht lieferbar. Laut Hersteller ist eine Wiederaufnahme der Produktion im 1. Quartal 2024 geplant.

Überflurhydranten-Verteiler



Auslaufventile	Ausstattung	Artikelnummer	Preis €
4 Auslaufventile, mit Geka	mit Wasserzähler	1170816	873,17
7 Auslaufventile, mit Geka	mit Wasserzähler	1170817	1.002,05
4 Auslaufventile BA, mit Geka	mit Wasserzähler	1170856	1.766,67
7 Auslaufventile BA, mit Geka	mit Wasserzähler	1170857	2.565,52
4 Auslaufventile, mit Geka	ohne Wasserzähler	1171816	775,47
7 Auslaufventile, mit Geka	ohne Wasserzähler	1171817	903,85
4 Auslaufventile BA, mit Geka	ohne Wasserzähler	1171856	1.668,99
7 Auslaufventile BA, mit Geka	ohne Wasserzähler	1171857	2.467,32

Hinweis:

Lieferung erfolgt ohne Ständer für Überflurhydranten-Verteiler

Ständer für Überflurhydranten-Verteiler

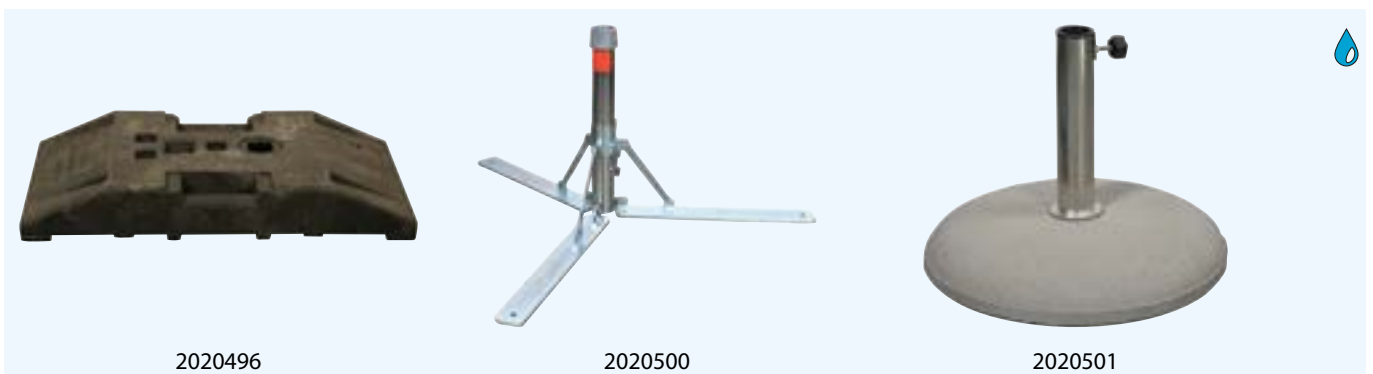

Artikel	Artikelnummer	Preis €
Bakenfußplatte, genormte Ausführung	2020496	65,91
Ständer aus feuerverzinktem Stahl, klappbar	2020500	289,32
Ständer aus Beton, mit Edelstahlrohr	2020501	102,22

Feuerwehr-Systemtrenner B-FW Typ EWE und Prüfset



Artikel	Artikelnummer	Preis €
Feuerwehr-Sytemtrenner B-FW Typ EWE, BxB	9500900	1.834,51
Prüfset für Systemtrenner B-FW, BxB, Typ EWE	9500905	2.052,47
Adapter Geka auf D-Storz	2091720	35,12
Montagewerkzeug für Feuerwehr-Systemtrenner	6127012	263,68

Ersatzteile für Feuerwehr-Systemtrenner B-FW, Typ EWE



Artikel	Artikelnummer	Preis €
Eingangskupplung »B«, mit Hebelgriff	9500912	313,62
Steinfänger	9500913	35,12
Kolben mit Dichtungen	9500910	567,91
Dichtungssatz, 3 O-Ringe und Formdichtung	9500911	83,56
Schmutz- und Fallschutzlippe	9500914	47,22

Hinweis:

Für den Feuerwehr-Systemtrenner B-FW, BxB, Typ EWE bieten wir Funktionsprüfung und Wartung als Service an:

- vor Ort
- an festen Prüftagen beim Händler oder im Wasserwerk
- bei uns im Werk

Eingewiesene Gerätewarte können Prüfung und Wartung auch selbst durchführen.

Werkzeuge und Schlüssel, 2K-Absperrschaum



Schlüssel für Anbohrarmaturen, Schieber, Unterflurhydranten, Gartenstandrohre

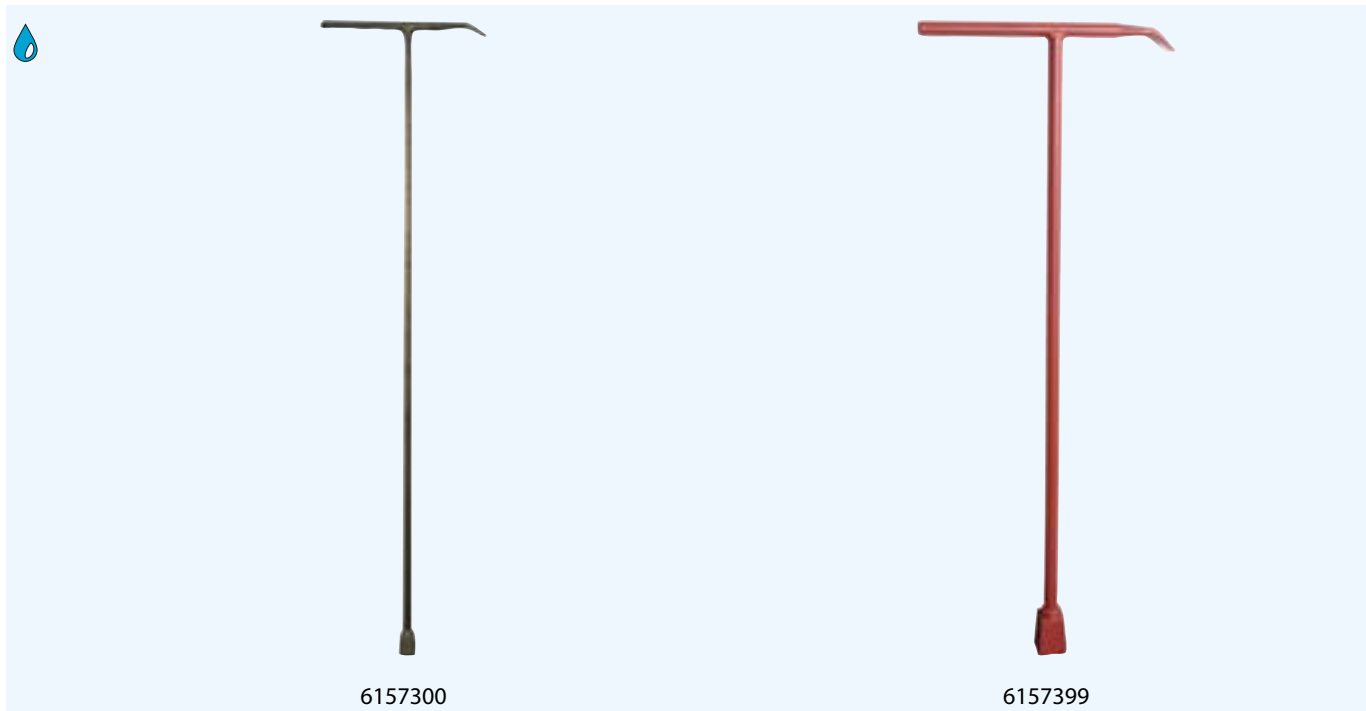

Artikel	für Außenvierkant	Länge	Artikelnummer	Preis €
Schlüssel ähnlich DIN 3223/E, für Anbohrarmaturen	14 mm	300 mm	6157199	49,90
Schlüssel ähnlich DIN 3223/E, für Anbohrarmaturen	14 mm	900 mm	6157299	64,74
Schlüssel ähnlich DIN 3223/E, für Anbohrarmaturen und Gartenstandrohr	14 mm	1250 mm	6157300	73,19
Schlüssel DIN 3223/C, für Schieber und Unterflurhydranten	32 mm	1100 mm	6157399	109,35
Schlüssel DIN 3223/C, für Schieber und Unterflurhydranten	32 mm	1400 mm	6157398	134,21

Bedienungsschlüssel für Überflurhydranten / Straßenkappenheber



Artikel	Artikelnummer	Preis €
Bedienungsschlüssel für Überflurhydranten, DIN 3223/A	6157499	54,89
Straßenkappenheber	6157599	94,05
Kappenhammer	6157003	180,15

S+H Schlüssel, Knarre, Adapter



Artikel	Artikelnummer	Preis €
S+H Schlüssel, Standardausführung 1,10 m	6157098	271,42
S+H Schlüssel, stufenlos ausziehbar von 1,17 – 2,00 m	6157095	413,95
S+H Schlüssel, stufenlos ausziehbar von 1,35 – 2,20 m, mit Wellengelenk DIN 808	6157094	652,37
Knarre für S+H-Schlüssel	6157099	735,30
S+H Adapter für ÜH, für S+H Knarre, mit Sechskant SW 70 mm	6157097	188,33

Anbohrgeräte-Sets für AZ-, Guss-, Stahl- und PE-Rohre



Die Anbohrgeräte-Sets bestehen aus Anbohrgerät, Anbohrgeräte-Schlüssel, Freilaufschlüssel, Spülschlauch, Transportkasten und je nach Set:

- Spülarmatur (Set #6100100, für Ventil-Anbohrarmatur)
- Spülhahn (Set #6100105, für Kugel-(Ventil-)Anbohrarmatur)
- Spülstück (Set #6100110, für seitliche Anbohrung und Kera-Anbohrarmatur)

Ausstattung	Artikelnummer	Preis €
mit Spülarmatur, für Ventil-Anbohrarmatur G 1½"	6100100	2.573,79
mit Spülhahn, für Kugel-(Ventil-)Anbohrarmatur G 1½"	6100105	2.161,61
mit Spülstück, für seitliche Anbohrung und Kera-Anbohrarmatur G 1½"	6100110	2.184,90

MINI-Anbohrgeräte-Sets für PVC- und PE-Rohre



Die MINI-Anbohrgeräte-Sets bestehen aus Mini-Anbohrgerät, Anbohrgeräte-Schlüssel, Verlängerungshebel, Spülschlauch, Ausstoßgerät, Kunststoffkoffer und je nach Set:

- Spülarmatur (Set #6100115, für Ventil-Anbohrarmatur G 1½")
- Spülhahn (Set #6100120, für Kugel-(Ventil-)Anbohrarmatur G 1½")
- Spülstück (Set #6100125, für seitliche Anbohrung und Kera-Anbohrarmatur G 1½")

Ausstattung	Artikelnummer	Preis €
mit Spülarmatur, für Ventil-Anbohrarmatur G 1½"	6100115	1.438,56
mit Spülhahn, für Kugel-(Ventil-)Anbohrarmatur G 1½"	6100120	1.026,40
mit Spülstück, für seitliche Anbohrung und Kera-Anbohrarmatur G 1½"	6100125	1.047,33

Anbohrgerät-Set für Abwasser-Druckleitungen aus AZ- Guss- oder Stahlrohr

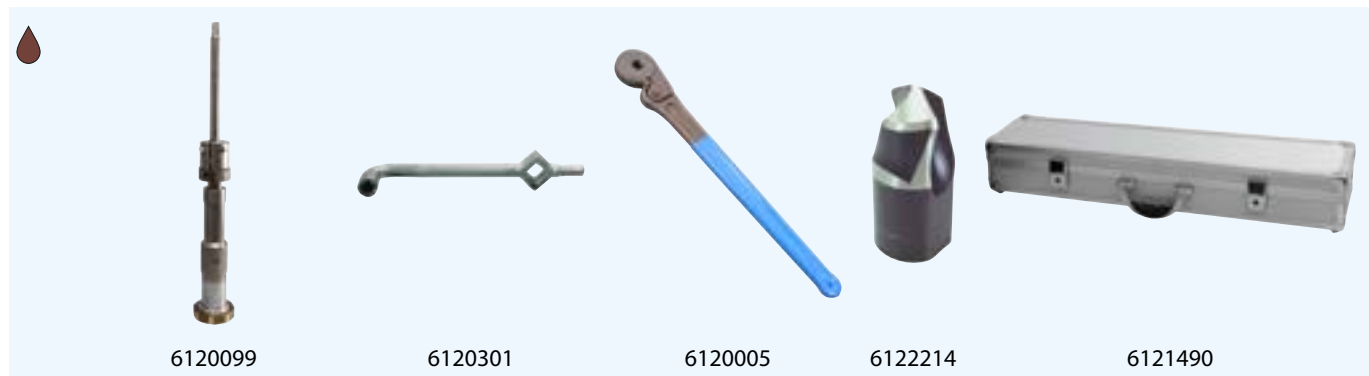

■ bestehend aus: Anbohrgerät für Abwasser, Freilaufschlüssel, Anbohrgeräte-Schlüssel, Bohrer HSS \varnothing 36mm, Transportkasten

Artikel	Artikelnummer	Preis €
Anbohrgeräte-Set Abwasser, AGS	6100150	2.369,24

Hinweis: Das Anbohrgerät und das Zubehör sind auch einzeln bestellbar.

Anbohrgerät-Set für Abwasser-Druckleitungen aus PE oder PVC



■ bestehend aus: MINI-Anbohrgerät für Abwasser, Freilaufschlüssel, Anbohrgeräte-Schlüssel, Ausstoßgerät, Bohrschneider \varnothing 38 mm, Fräser \varnothing 36 mm, Transportkasten

Artikel	Artikelnummer	Preis €
Anbohrgeräte-Set Abwasser, PE/PVC	6100140	1.766,13

Hinweis: Das Anbohrgerät und das Zubehör sind auch einzeln bestellbar.

Anbohrgeräte einzeln



Artikel	Artikelnummer	Preis €
Anbohrgerät für AZ-, Guss-, Stahl- und PE-Rohre	6120014	1.503,65
MINI-Anbohrgerät für PE- und PVC-Rohre	6120714	687,71
Anbohrgerät für Abwasser-Druckleitungen	6120099	1.601,85
MINI-Anbohrgerät für Abwasser-Druckleitungen	6120599	785,94

Hülsen-Setzgeräte

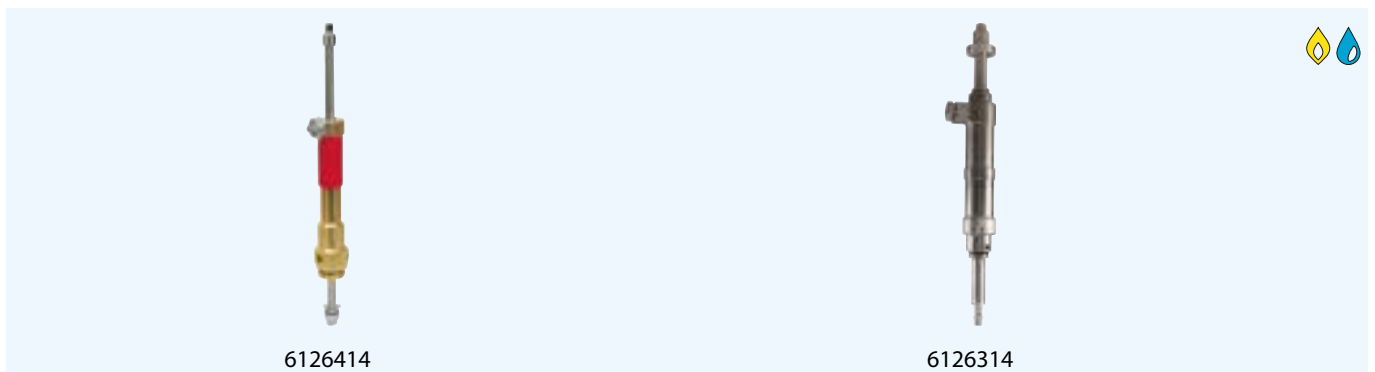

■ für: Wasser/Gas

Artikel	Artikelnummer	Preis €
Bohrloch- und PE-Hülsen-Setzgerät	6126414	740,40
Bohrloch-Dichthülsen-Setzgerät	6126314	2.483,40

Zubehör für Anbohrgeräte



6120301

6120005

6120302

0046619

6121396

Artikel	Artikelnummer	Preis €
Anbohrgeräte-Schlüssel für Anbohrgerät und MINI-Anbohrgerät	6120301	59,15
Freilaufschlüssel 500 mm, 15 mm Vierkant	6120005	345,11
Verlängerungshebel für MINI-Anbohrgerät	6120302	29,86
MINI-Ausstoß-Bohrstange mit integriertem Ausstoßer	0046619	292,06
Adapter für Anbohrgerät/Akkuschrauber, Sechskant SW12 / Innenvierkant 15 mm	6121396	82,47

Transportkästen und Koffer für Anbohrgeräte



6121490

6121495

6121499

Artikel	Artikelnummer	Preis €
Transportkasten zu den Anbohrgerät-Sets für Abwasser-Druckleitungen	6121490	371,71
Kunststoffkoffer für MINI-Anbohrgerät	6121495	58,73
Transportkasten aus Stahlblech für Anbohrgerät und Zubehör	6121499	211,60

Wechselschneidplattenbohrer für AZ-, ZM-Guss- und ZM-Stahl-Rohr



6123223

- Gewinde: $\frac{3}{8}$ "
- Bohrdurchmesser : 31 mm

Artikel	Artikelnummer	Preis €
Wechselschneidplattenbohrer	6123223	786,08
Wechselschneidplatten (Paar)	6123113	235,10
TORX PLUS Klemmschrauben	6123011	10,74
TORX Schraubendreher	6123010	26,14

Bohrer, Fräser, Bohrschneider



Artikel	Rohrart	Durchmesser	Gewinde	Artikelnummer	Preis €
Bohrer HM	AZ- und (ZMU)-Guss-Rohre	24 mm	3/8"	6121812	269,49
Bohrer HM	AZ- und (ZMU)-Guss-Rohre	31 mm	3/8"	6121813	319,84
Bohrer HM	AZ- und (ZMU)-Guss-Rohre	36 mm	3/8"	6121814	389,32
Bohrer HSS	AZ-, Guss- und Stahlrohre	24 mm	3/8"	6122212	145,42
Bohrer HSS	AZ-, Guss- und Stahlrohre	31 mm	3/8"	6122213	196,03
Bohrer HSS	AZ-, Guss- und Stahlrohre	36 mm	3/8"	6122214	225,19
Fräser HM, mit HM-Zentrierbohrer 10 mm	AZ-, Guss- und Stahlrohre	31 mm	3/8"	6121623	683,57
Fräser HSS	Stahlrohre	24 mm	3/8"	6122612	322,20
Fräser HSS	Stahlrohre	31 mm	3/8"	6122613	372,26
Fräser HSS	Stahlrohre	36 mm	3/8"	6122614	458,67
Fräser HSS	Wasser- und Gasrohre aus PVC	24 mm	3/8"	6122412	216,95
Fräser HSS	Wasser- und Gasrohre aus PVC	31 mm	3/8"	6122413	239,92
Fräser HSS	Wasserrohre, Gasrohre, Abwasser-Druckrohre aus PVC	36 mm	3/8"	6122414	265,36
Bohrschneider	PE-Rohre	24 mm	3/8"	6122824	75,93
Bohrschneider	PE-Rohre	31 mm	3/8"	6122831	83,51
Bohrschneider	PE-Rohre	36 mm	3/8"	6122836	91,07
Bohrschneider	Abwasser-Druckrohre aus PE	38 mm	3/8"	6122838	98,63
Ausstoßgerät für Bohrschneider				6122800	74,02
Spanheber		20 mm	3/8"	6122900	84,06

Prüfarmatur 1½"



Artikel	für	Artikelnummer	Preis €
Prüfarmatur 1½"	Wasser/Gas	1130012	174,30

Spülarmatur und Zubehör / Messing-Übergangsstücke für Anbohrgeräte



Artikel	für	Artikelnummer	Preis €
Adapter für Bohrloch-Hülse 2"	Wasser	0047213	49,79
Spülarmatur für Ventil-Anbohrarmatur G 1¼"	Wasser	1130112	545,06
Spülarmatur für Ventil-Anbohrarmatur G 1½"	Wasser	1130113	613,96
Spülarmatur für Ventil-Anbohrarmatur G 2"	Wasser	1130114	761,59
Spülhahn für Kugel-(Ventil)-Anbohrarmatur G 1½"	Wasser/Gas	1130314	181,04
Spülstück für Kolbenschieber-Anbohrarmatur, Kera G 1¼"	Wasser	1130414	204,44
Messing-Übergangsstück für Ventil-Anbohrarmaturen G 1¼"	Wasser	1140412	82,27
Messing-Übergangsstück für Ventil-Anbohrarmaturen G 2" (ab 2003)	Wasser	1140013	170,72
TOP-Verlängerungsstück, passend zu #1130414	Wasser	1130499	44,43
Zubehör-Set für Ventil-Anbohrarmaturen G 1¼", bestehend aus #1140412 und #1130112	Wasser	6100190	591,12
Bohrstangen-Verlängerung G ¾", 100 mm lang	Wasser	0046615	40,30

Übergangsstücke



Mit diesen Übergangsstücken wird der systemgerechte Übergang von einem Anbohrgerät zur Anbohrarmatur verschiedener Fabrikate ermöglicht.

für	Anschlussgewinde am Anbohrgerät	Anschlussgewinde an der Anbohrarmatur	Artikelnummer	Preis €
	Innengewinde ISO 228 G 1½"-LH, für • EWE	Außengewinde G 1½"-LH, für • EWE-Anbohrarmaturen	1140013	170,72
	Außengewinde ISO 228 G 1¼", für • Hütz usw.	Außengewinde G 1¼"-LH, für • EWE-Anbohrarmaturen	1140112	148,32
	Außengewinde ISO 228 G 1¼", für • Hütz usw.	Außengewinde G 1½"-LH, für • EWE-Anbohrarmaturen	1140113	172,36
	Innengewinde ISO 228 G 1½"-LH, für • EWE	Außengewinde ø 50,3 x 10 Gg.-LH (1" – 1½"), komplett mit Spülhahn, für • Voigt/Keulahütte	1140300	209,52
	Innengewinde ISO 228 G 1½"-LH, für • EWE	Außen-Feingewinde DIN 13, M 49, 5x3-LH, für • KHL-Schröder • Schmieding-Z 1¼" – 1½"	1140310	168,38
	Innengewinde ISO 228 G 1½"-LH, für • EWE	Außengewinde ø 50,3 x 10 Gg.-LH, für • AVK SVS 1½", Innen-ø 37 mm • Rehbein-Renikrust 1½" • VAG-A 11	1140320	168,38
	Innengewinde ISO 228 G 1½"-LH, für • EWE	Außen-Feingewinde M 50x3-LH, für • AVK SV	1140321	170,57
	Innengewinde ISO 228 G 1½"-LH, für • EWE	Außen-Feingewinde M 64x3-LH, für • AVK SV	1140322	170,57
Wasser	Innengewinde ISO 228 G 1½" für z. B. • Hawle Anbohradapter	Außengewinde G 1½"-LH, für • EWE-Anbohrarmaturen	1140713	172,36
Wasser	Innengewinde ISO 228 G 1½"-LH, für • EWE	Innengewinde G 2", für • Hawle-Anbohr-Adapter 2" AG x ZAK 34 oder 2" AG x ZAK 46 (Achtung: Bohrstangen-Verlängerung!)	1140714	200,85
Wasser	Innengewinde ISO 228 G 1½"-LH, für • EWE	Innengewinde G 2", für • Hawle-Anbohr-Adapter 2" AG x ZAK 34 oder 2" AG x ZAK 46, mit Spülhahn (Achtung: Bohrstangen-Verlängerung!)	1130415	221,77
Wasser	Innengewinde ISO 228 G 1½"-LH, für • EWE	Außengewinde ISO 228 G 1½", für • Hawle-Hawlinger • Erhard-Drehschieber • Schmieding-TOPsi, mit Spülhahn (Achtung: Bohrstangen-Verlängerung!)	1130414	204,44
Gas	Innengewinde ISO 228 G 1½"-LH, für • EWE	Außengewinde ISO 228 G 1½", für • seitliche Anbohrung KH Gas	6126514	89,29

Welches Übergangsstück wofür?

		Anbohrgerät														
		EWE	Hütz	Hütz	EWE	EWE	EWE	EWE	EWE	Hawle-Adapter	EWE	EWE	EWE	EWE		
Artikelnummer		1140013	1140112	1140113	1140300	1140310	1140320	1140321	1140322	1140713	1140714	1130415	1130414	6126514	1140412	
Anbohrarmatur	EWE-Ventil-AA 1½" und 2"	●		●						●						
	EWE-Kugel-(Ventil)-AA 1½"	●		●						●						
	EWE-Ventil-AA 1¼"		●												●	
	EWE-Kugelhahn-AA 1½"												●	●		
	EWE-Kera-/Kolbenschieber-AA 1½"												●			
	Voigt				●											
	Keulahütte				●											
	KHL-Schröder					●										
	Schmieding															
	AVK Mittelmann						●	●	●							
	Rehbein-Renikrust						●									
	VAG						●									
	Hawle-Anbohr-Adapter										●	●				
	Hawle-Hawlinger													●		
	Erhard-Drehschieber													●		
	Schmieding					●								●		

Hinweis: Artikelbeschreibungen auf den Seiten P 9.11 – P 9.12 beachten!

Wechselwerkzeug-Set für Patronen-Wasserzähler Q₃ 4



bestehend aus:

- Patronen-Halteklaupe Q₃ 4, aus Stahl, verchromt, für das Festhalten der Zähler-Gehäuse und mit einem Hebel für schwergängige Handräder oder Griffe.
- Patronen-Aufsatz Q₃ 4, aus Stahl, verchromt, dient als „Steckschlüssel“ für Kopfringe von Patronen-Wasserzählern, mit Innenvierkant für die Knarre ½".
- Patronen-Aufsatz Q₃ 4, aus Stahl, verchromt, dient als „Steckschlüssel“ für Kopfringe von Kunststoff-Patronen-Wasserzählern (z.B. Typ Diehl ALTAIR), mit Innenvierkant für die Knarre ½".
- Patronen-Knarre ½", aus CrVMo-Stahl, verchromt, für die Betätigung des Patronen-Aufsatzes, zusätzlich mit einem Aufnahmering für die Montage von Rückflussverhinderern in Patronen-Wasserzählern
- Maulschlüssel für die Betätigung von Überwurfmutter an Wasserzählern Q₃ 4.
- Kunststoffkoffer 450/320/110 mm, als Transportkasten, aus Polypropylen blau, mit zwei Noppenschäumstoffeinlagen 25 mm

und:

#3388160: Maulschlüssel SW 38

#3388161: Ausführung Österreich, Maulschlüssel SW 46

- passend für: Patronen-Wasserzähler und Ringkolben-Patronen-Wasserzähler

Artikel	Artikelnummer	Preis €
Werkzeugset mit Maulschlüssel SW 38	3388160	335,54
Werkzeugset mit Maulschlüssel SW 46 (Österreich)	3388161 	335,54
Patronen-Aufsatz für Diehl ALTAIR MCI 119	3388264	159,49

Wasserzähler-Spülkappe Q₃ 4



- Ausstattung: komplett mit Kupplung und Spülschlauch 1 m

für WZ-Typ	Artikelnummer	Preis €
Patronen-WZ	3388060	115,92
Ringkolben-Patronen-Wasserzähler	3388065	223,88

Auftauvorrichtung G 1", System GA



inklusive Düse für den Hochdruckschlauch

Artikel	Artikelnummer	Preis €
Auftauvorrichtung	3299012	625,25

Spülschlauch, Hochdruckschlauch für Auftauvorrichtung



Artikel	Länge	Artikelnummer	Preis €
Spülschlauch mit Geka-Kupplung	1 m	1130610	18,99
Spülschlauch mit Geka-Kupplung	5 m	1130611	55,04
Hochdruckschlauch DN 8 mm	30 m	3299030	632,55
Hochdruckschlauch DN 8 mm	60 m	3299060	1.217,63

Hinweis: Hochdruckschläuche: Im Lieferumfang ist keine Düse enthalten.

Maulschlüssel flach, für Wasserzähler-Anlagen



für WZ Q ₃	Schlüsselweite	Artikelnummer	Preis €
2,5	32 mm	6120832	50,49
4	38 mm	6120838	54,75
4	38/27 mm	6120845	102,67
4	46 mm	6120846	52,82
4	47 mm	6120847	52,82
4	48 mm	6120848	52,82
4 10	50 mm	6120850	67,13
16	68 mm	6120868	127,80

Hinweis: #6120845: Maulschlüssel 38/27 mm für Schrägsitz- und KSR-Oberteil

Aufsteckhebel blau für Wasserzähler-Kugel-Absperrarmaturen



■ passend für: Wasserzähler-Kugel-Armaturen

Artikel	Artikelnummer	Preis €
Aufsteckhebel blau	3272799	22,96

2K-Absperrschaum-Kartusche



DN	Menge	Artikelnummer	Preis €
25/32	190 ml	6120390	200,02
40 – 80	380 ml	6120391	229,81

Hinweis: bei DN 65/80 sind zwei Kartuschen und zusätzliches Werkzeug erforderlich.

Werkzeug-Set für 2K-Absperrschaum



bestehend aus:

- Druckluft-Kartuschenpresse, Druckluft-Anschlussset, Anbohrgerät G 1"
- mit Bohrer 9 mm und Anbohrgeräteschlüssel
- Klemmbacken-Oberteile DN 25, 32, 40, 50
- Klemmbacken-Unterteil DN 25 – 80
- Befestigung für Klemmbacken mit Montageschlüssel
- Gas-Kugelhahn G 1", Schleuse G 1", Transportkoffer

Druckluftantrieb mit max. 500 U/min erforderlich!

Artikel	Artikelnummer	Preis €
Werkzeug-Set für 2K-Absperrschaum	6120350	2.704,42

Hinweis:

Die Verwendung des 2K-Absperrschaums und die Anwendung der entsprechenden Werkzeuge ist schulpungspflichtig und nur durch Gas-Fachkräfte durchzuführen!

Die Lieferung erfolgt ausschließlich an gelistete Unternehmen.

Zubehör-Set für 2K-Absperrschaum



bestehend aus:

- Druckluft-Kartuschenpresse
- Druckluft-Anschluss-Set
- mit Bohrer 9 mm und Anbohrergeräteschlüssel
- Klemmbacken-Oberteile DN 80, 65
- Gas-Kugelhahn G 1"
- Schleuse G 1"
- Transportkoffer

Druckluftantrieb mit max. 500 U/min erforderlich!

Artikel	Artikelnummer	Preis €
Zubehör-Set für 2K-Absperrschaum	6120349	2.093,75

Hinweis:

Die Verwendung des 2K-Absperrschaums und die Anwendung der entsprechenden Werkzeuge ist schulungspflichtig und nur durch Gas-Fachkräfte durchzuführen!

Die Lieferung erfolgt ausschließlich an gelistete Unternehmen.

Endkappen-Überschieber



■ passend für: Stahlleitungen

DN	Außen-Ø	Länge	Artikelnummer	Preis €
25	33,7 mm	200 mm	6120357	121,27
32	42,4 mm	200 mm	6120376	121,27
40	48,3 mm	200 mm	6120377	121,27
50	57 mm	150 mm	6120358	126,51
50	60,3 mm	150 mm	6120378	126,51
65	76,1 mm	150 mm	6120379	138,71
80	88,4 mm	150 mm	6120353	138,71

2K-Absperrschaum Zubehör und Ersatzteile



Artikel	Artikelnummer	Preis €
Ersatzmischer für Kartusche, 5 Stück/Beutel	6120392	31,19
Ersatz-Aufsteckreduzierung 8 mm für Mischer	6120393	0,86
Prüfanschluss für Endkappe M6	6120387	16,58
Gas-Kugelhahn G 1"	6120396	32,72
Schleuse G 1" für 2K-Absperrschaum	6120399	86,80

Klemmbacken

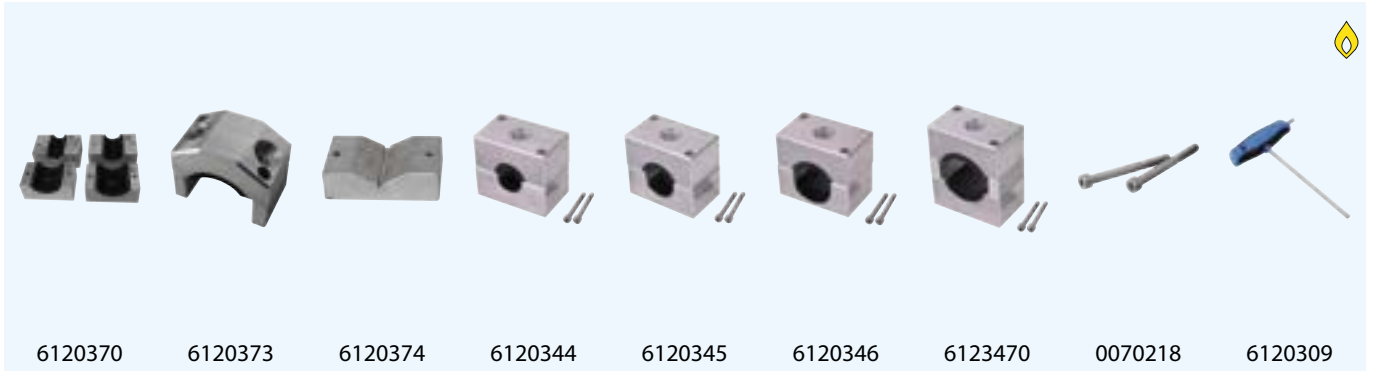

Artikel	Rohrart	Nennweite	Artikelnummer	Preis €
Klemmbacken-Oberteil	Stahl	DN 25	6120351	225,95
Klemmbacken-Oberteil	Stahl	DN 32	6120370	225,95
Klemmbacken-Oberteil	Stahl	DN 40	6120371	225,95
Klemmbacken-Oberteil	Stahl	DN 50	6120372	225,95
Doppel-Klemmbacken-Oberteil	Stahl	DN 65	6120373	331,51
Doppel-Klemmbacken-Oberteil	Stahl	DN 80	6120352	331,51
Klemmbacken-Unterteil	Stahl	DN 25 – DN 80	6120374	69,79
Klemmbacken-Ober- und Unterteil	PE/PVC	d 32 mm	6120339	468,55
Klemmbacken-Ober- und Unterteil	PE/PVC	d 40 mm	6120344	678,87
Klemmbacken-Ober- und Unterteil	PE/PVC	d 50 mm	6120345	688,31
Klemmbacken-Ober- und Unterteil	PE/PVC	d 63 mm	6120346	697,75
Klemmbacken-Ober- und Unterteil	PE/PVC	d 75 mm	6120347	707,20
Befestigungsschrauben (INBUS, A2, DIN 912, M8 × 100)			0070218	0,87
Klemmbacken-Montageschlüssel (Sechskant Schraubendreher mit Quergriff 6 mm)			6120309	7,98

Druckluft-Kartuschenpresse für 2K-Absperrschaum

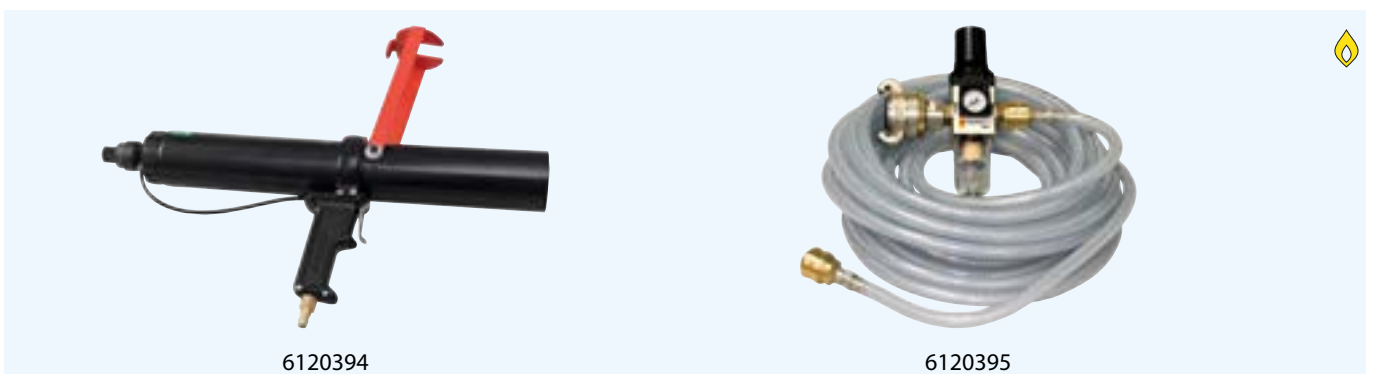

Artikel	Artikelnummer	Preis €
Druckluft-Kartuschenpresse für 2K-Absperrschaum	6120394	871,53
Druckluft-Anschluss-Set für Kartuschenpresse	6120395	160,53

Anbohrgerät G 1" für Gas-Kugelhahn G 1", für 2K-Absperrschaum



Artikel	Artikelnummer	Preis €
Anbohrgerät G 1" für Gas-Kugelhahn G 1", für 2K-Absperrschaum	6120012	392,59
Druckluftantrieb für Anbohrgerät G 1"/Antrieb	6120361	606,92
Bohrer 9 mm	6121809	78,52

Koffer für Werkzeuge 2K-Absperrschaum / Thermobox



Die Thermobox dient zur Lagerung von bis zu 9 Kartuschen, Temperatur-Voreinstellung auf 20°C.

Artikel	Artikelnummer	Preis €
Koffer für Werkzeuge 2K-Absperrschaum	6120375	479,82
Thermobox für 2K-Absperrschaum	6121496	762,07



Service

Leihgeräte – Aufarbeitung – Schulung



Leihgeräte zum Anbohren



L-6100100

L-6100105

L-6100110



L-6120014

L-1130112

L-1130314

L-1130414



L-6127598

Leihgerät	Artikelnummer	Preis €
Anbohrgerät-Set, für Ventil-Anbohrarmatur	L-6100100	90,00
Anbohrgerät-Set, für Kugel-(Ventil-) Anbohrarmatur	L-6100105	90,00
Anbohrgerät-Set, für seitliche Anbohrung und Kera-Anbohrarmatur	L-6100110	90,00
Anbohrgerät einzeln	L-6120014	60,00
Spülarmatur, für Ventil-Anbohrarmatur	L-1130112	30,00
Spülhahn, für Kugel-(Ventil-) Anbohrarmatur	L-1130314	30,00
Spülstück, für seitliche Anbohrung und Kera-Anbohrarmatur	L-1130414	30,00
Friatop Aufspannvorrichtung	L-6127598	75,00

Hinweis:

Die Preise für Leihgeräte sind Nettopreise und nicht rabattierfähig. Die Preise gelten pro Woche.

Leihgeräte zum Hülsensetzen



Leihgerät	Artikelnummer	Preis €
Bohrloch-Dichthülsen-Setzgerät	L-6126314	90,00
Hülsen-Setzgerät	L-6126414	60,00

Hinweis:

Die Preise für Leihgeräte sind Nettopreise und nicht rabattierbar. Die Preise gelten pro Woche.

Leihstandrohre



Leihgerät	Artikelnummer	Preis €
Standrohr Q ₃ 4 für UFH DN 80 1 Auslaufventil BA, mit Geka	L-1172048	100,00
Standrohr Q ₃ 10 für UFH DN 80 1C-Abgang BA	L-1173848	100,00

Hinweis:

Die Preise für Leihgeräte sind Nettopreise und nicht rabattierbar. Die Preise gelten pro Woche.

Aufarbeitung von Anbohrgeräten

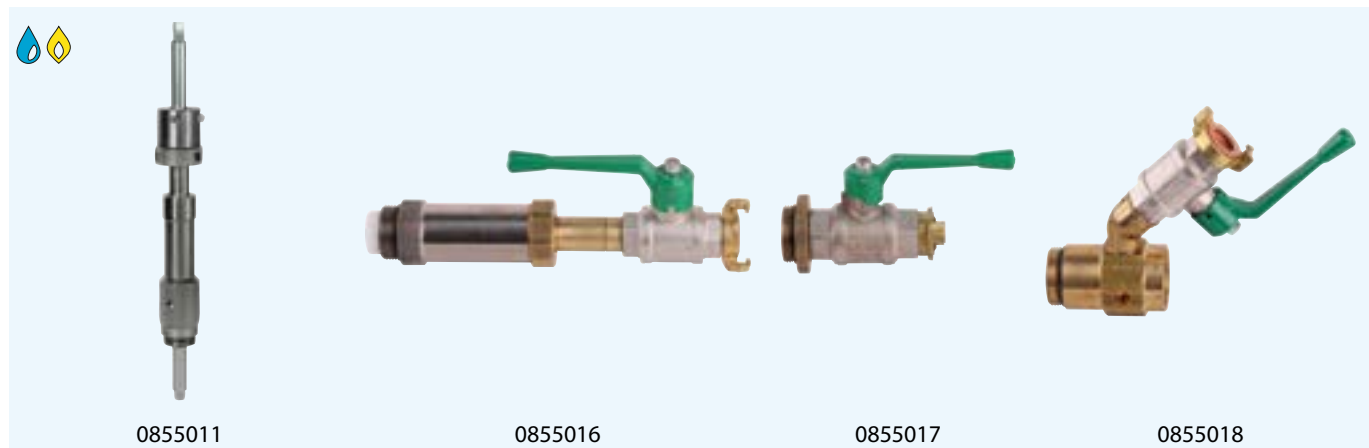

Aufarbeitung	Artikelnummer	Preis €
Anbohrgerät	0855011	98,00
Spülarmatur 1¼"	0855016	145,00
Spülarmatur 1½"	0855017	147,00
Spülarmatur 2"	0855018	149,00

Hinweis:

Kostenvoranschläge inklusive Kleinteile und Arbeitsaufwand für Reparatur, zuzüglich benötigter Reparaturteile.
Die Preise für Aufarbeitung sind Nettopreise und nicht rabattierfähig.

Aufarbeitung von Hülsensetzgeräten



Aufarbeitung	Artikelnummer	Preis €
Bohrloch-Dichthülsen-Setzgerät	0855012	190,00
Hülsen-Setzgerät	0855013	98,00

Hinweis:

Kostenvoranschläge inklusive Kleinteile und Arbeitsaufwand für Reparatur, zuzüglich benötigter Reparaturteile.
Die Preise für Aufarbeitung sind Nettopreise und nicht rabattierfähig.

Aufarbeitung von Geräten zur Trinkwasserentnahme



Aufarbeitung	Artikelnummer	Preis €
Standrohr mit Systemtrenner BA	0855014	148,00
Standrohr ohne Systemtrenner BA	0855015	99,00
Bauwasserzähler	0855019	75,00
Schachthydrant	0855020	148,00

Hinweis:

Kostenvoranschläge inklusive Kleinteile und Arbeitsaufwand für Reparatur, zuzüglich benötigter Reparaturteile.
Die Preise für Aufarbeitung sind Nettopreise und nicht rabattierfähig.

Systemtrenner-Service



Prüfung im Werk

Systemtrenner EWE DN 20 × 1"
Systemtrenner EWE DN 40 × 2"

Artikelnummer	Preis €
0855300	30,75
0855301	30,75

Prüfung vor Ort

Systemtrenner EWE DN 20 / DN 40
Systemtrenner Fremdfabrikat (Beulco/Kemper)

Artikelnummer	Preis €
0855302	35,00
0855303	50,00

Hinweis:

Bei der Prüfung vor Ort fallen 0,50 €/km Anfahrtskosten an.
Die Preise für Systemtrenner-Service sind Nettopreise und nicht rabattierfähig.

Feuerwehr-Systemtrenner-Service



Prüfung im Werk

Feuerwehr-Systemtrenner B-FW Typ EWE

Artikelnummer	Preis €
0855304	25,00

Prüfung vor Ort

Feuerwehr-Systemtrenner B-FW Typ EWE

Artikelnummer	Preis €
0855305	35,00

Hinweis:

Bei der Prüfung vor Ort fallen 0,50 €/km Anfahrtskosten an.
Die Preise für Systemtrenner-Service sind Nettopreise und nicht rabattierfähig.

Schulungen

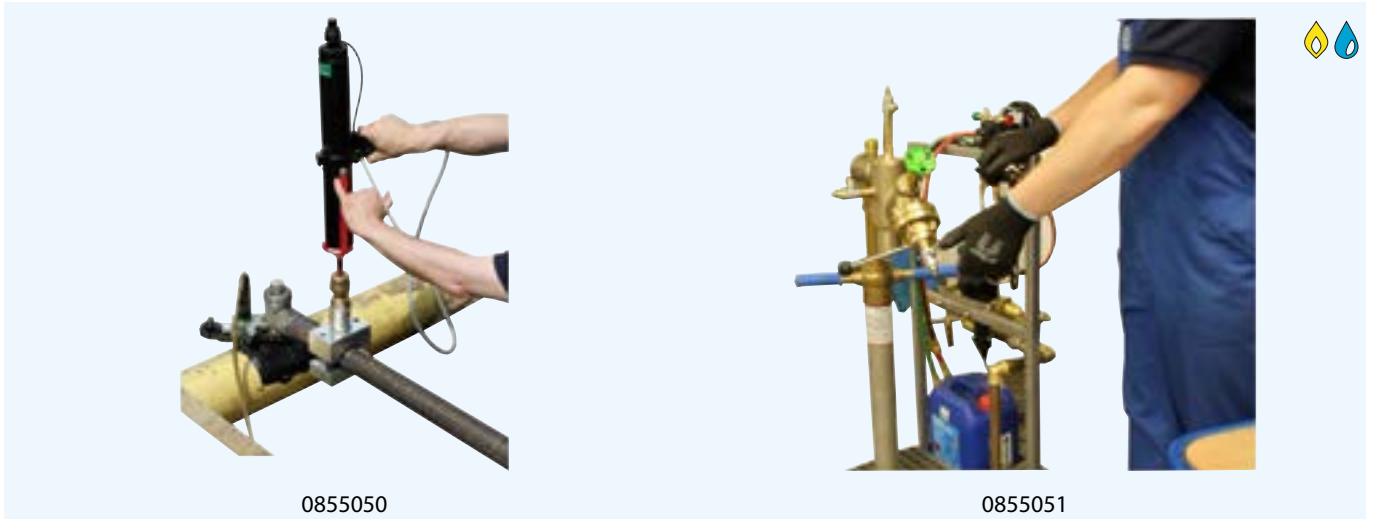

Schulung	Artikelnummer	Preis €
Nachschulung 2K-Absperrschaum	0855050	500,00
Schulung Systemtrenner	0855051	500,00

Hinweis:

- Bei der Schulung vor Ort fallen 0,50 €/km Anfahrtskosten an.
- Beim Kauf der Standrohr-Prüfanlage oder des 2K-Absperrschaum-Werkzeugs ist bereits eine Schulung enthalten.
- Beim Kauf von einzelnen Prüfgeräten fallen die oben genannte Schulungspauschale und die Anfahrtskosten an.
- Die Preise für Schulungen sind Nettopreise und nicht rabattierbar.

Wilhelm Ewe GmbH & Co. KG

Volkmaroder Straße 19
38104 Braunschweig

Telefon 0531 37005-0
Fax 0531 37005-55
info@ewe-armaturen.de