

# Preisliste 2023

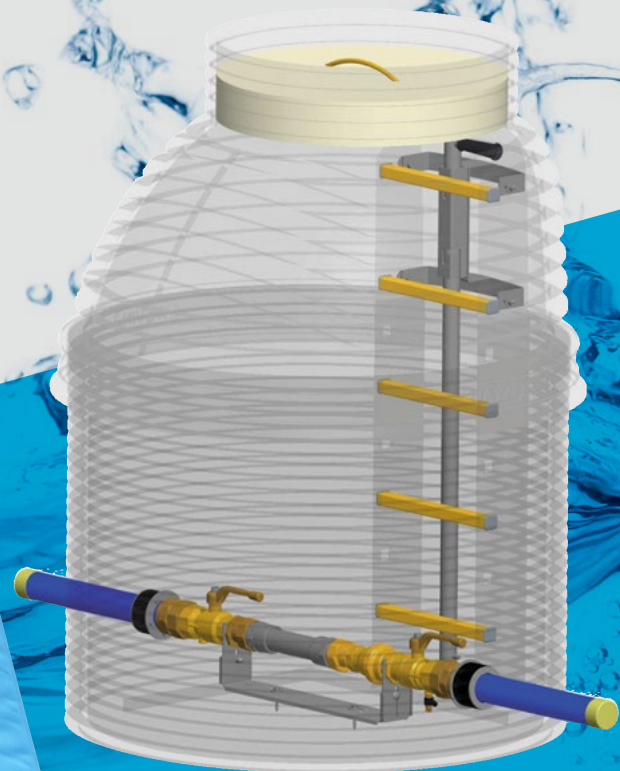

## Beratung und Service im Außendienst

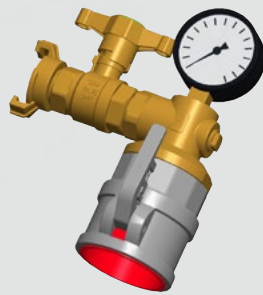
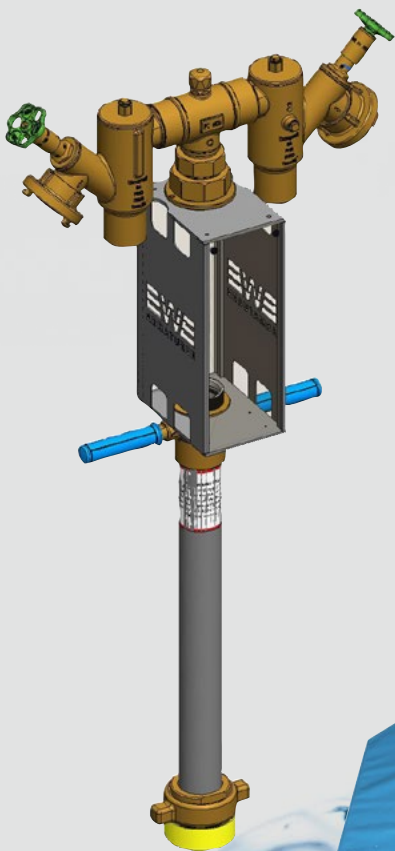

**Thomas Wendt**  
Gebiet 10  
Mobil +49 171 6303099  
thomas.wendt@ewe-armaturen.de



**Matthias Bierhake**  
Gebiet 20  
Mobil +49 163 3700525  
matthias.bierhake@ewe-armaturen.de

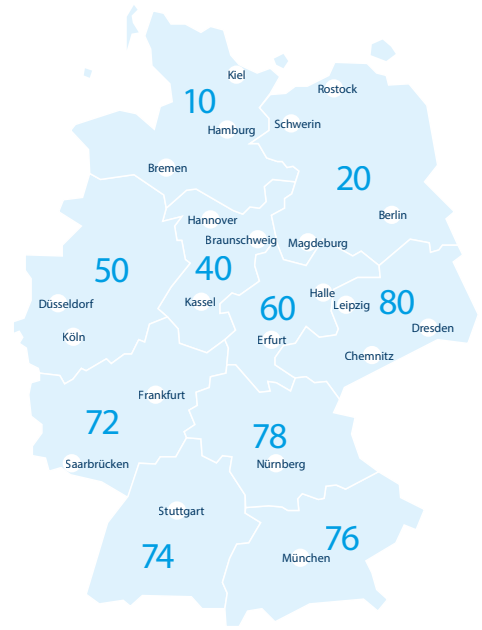

**Volker Oesterwind** **Thomas Schönfuß**  
Gebiet 50 **Oesterwind & Schönfuß GbR**  
Telefon +49 208 594240-0  
odgbr@t-online.de



**Harald Natzke**  
Gebiet 40  
Mobil +49 172 9250554  
harald.natzke@ewe-armaturen.de



**Volker Kottwitz**  
Gebiet 60  
Mobil +49 163 3700530  
volker.kottwitz@ewe-armaturen.de



**Christoph Birkholz**  
Gebiet 80  
Mobil +49 171 8713386  
christoph.birkholz@ewe-armaturen.de

### Gebiet PLZ

- 10** 20–29,  
ohne 23920–23999, 29400–29419
- 20** 10–19, 23920–23999, 39,  
ohne 15900–15939, 39250–39279
- 40** 29400–29419, 30, 31, 34,  
36170–36289, 37, 38,  
ohne 37300–37359, 38800–38899
- 50** 32, 33, 40–49, 50–53, 57–59
- 60** 06, 36400–36469, 37300–37359,  
38800–38899, 39250–39279,  
96500–96529, 98, 99
- 72** 35, 36, 54, 55, 56, 60–69,  
76710–76899,  
ohne 36170–36289, 36400–36469
- 74** 70–79, 88, 89, ohne 76710–76899
- 76** 80–87, 94
- 78** 90–93, 95–97, ohne 96500–96529
- 80** 01–05, 07–09, 15900–15939



**Christof Münster**  
Gebiet 72  
Mobil +49 160 99306666  
christof.muenster@ewe-armaturen.de



**Helmut Wölfel**  
Gebiet 78  
Mobil +49 163 3700543  
helmut.woelfel@ewe-armaturen.de



**Rafael Furtwängler**  
Gebiet 74  
Mobil +49 171 2408843  
rafael.furtwaengler@ewe-armaturen.de



**Christopher-Sean Haus**  
Gebiet 76  
Mobil +49 160 3542616  
christopher-sean.haus@ewe-armaturen.de



**Bernhard Kneissl**  
Österreich  
Mobil +43 6644407654  
bernhard.kneissl@ewe-armaturen.at

## Kundenbetreuung im Innendienst



**Karsten Walter**  
**Verkaufsleitung Deutschland**  
Telefon +49 531 37005-20  
Mobil +49 163 37005-31  
karsten.walter@ewe-armaturen.de



**Christian Künnecke**  
**Exportleitung**  
Telefon +49 531 37005-25  
Mobil +49 163 37005-44  
christian.kuennecke@ewe-armaturen.de



**Nils Vokuhl**  
**Gebiete 76, 78**  
Telefon +49 531 37005-28  
nils.vokuhl@ewe-armaturen.de



**Denise Otto**  
**Gebiete 20, 60, 80**  
Telefon +49 531 37005-27  
denise.otto@ewe-armaturen.de



**Sascha Heusel**  
**Gebiete 50, 74, Reklamationen, Rückgaben, Reparaturen, 2K-Absperrschäum**  
Telefon +49 531 37005-81  
sascha.heusel@ewe-armaturen.de



**Claudia Batke**  
**Gebiete 40, 72**  
Telefon +49 531 37005-23  
claudia.batke@ewe-armaturen.de



**Nadine Suhr**  
**Gebiet 10, Export**  
Telefon +49 531 37005-21  
nadine.suhr@ewe-armaturen.de

**EWE**  
**ARMATUREN**

*Bewährt bis ins Detail.*

# Inhalt

<b>Ansprechpartner</b>	<b>0.02</b>
<b>Allgemeine Verkaufsbedingungen</b>	<b>0.06</b>
<b>Anbohrarmaturen</b>	<b>1.01</b>
für Wasser, AGS	1.02
für Wasser, PVC	1.13
für Wasser, PE	1.25
für Gas	1.46
für Abwasser	1.56
<b>Erdabsperarmaturen</b>	<b>2.01</b>
Gartenhydranten	2.02
Gartenstandrohre	2.03
Trinkwasser-Befüllhydrant	2.06
Absperarmaturen	2.07
<b>Einbaugarnituren, Schlüsselstangenverlängerungen</b>	<b>3.01</b>
Einbaugarnituren	3.02
Schlüsselstangen-Verlängerungen	3.04
<b>Mauerdurchführungen</b>	<b>4.01</b>
PVC-Futterrohre	4.02
System-Mauerdurchführungen	4.05
<b>Wasserzählerschächte</b>	<b>5.01</b>
FLEXORIPP	5.02
FLEXORIPP Zubehör	5.13
FLEX Schachtset	5.16
Schachthydranten	5.18
MEGARIPP	5.20
<b>Wasserzähleranlagen</b>	<b>6.01</b>
Anschlussbügel	6.02
Wasserzähleranlagen-Systeme	6.06
Zubehör für WZA	6.22
Notversorgung, Bauwasserzähler	6.37
Kegelmembran-Rückflussverhinderer	6.39
Abflam- und Probeentnahme-Armaturen	6.45
<b>Verbindungsfittings</b>	<b>7.01</b>
PE-Verschraubung, PE-Schweißstutzen	7.02
Adapter, Winkel	7.05
<b>Standrohre und Zubehör</b>	<b>8.01</b>
MODU - Das modulare Standrohr	8.02
Standrohre	8.06
Zubehör für Standrohre	8.14
Standrohr-Prüfanlage	8.25
Überflurhydranten-Wasserzähler	8.26
Feuerwehr-Systemtrenner	8.30
<b>Werkzeuge und Schlüssel, 2K-Absperrschaum</b>	<b>9.01</b>
Schlüssel	9.02
Anbohrgeräte	9.04
Werkzeuge für Wasserzähler	9.14
2K-Absperrschaum	9.18
<b>Service</b>	<b>10.01</b>
Leihgeräte	10.02
Aufarbeitung	10.04
Systemtrenner-Service	10.06
Schulungen	10.07

Alle Angaben und Abbildungen in dieser Preisliste sind mit großer Sorgfalt erstellt worden, müssen aber wegen möglicher technischer Änderung nicht unbedingt dem aktuellen Stand entsprechen.

Detaillierte und aktuelle Informationen zu unseren Produkten erhalten Sie von unseren Mitarbeitern im Innen- und Außendienst bzw. auf unserer Internetseite

### Produktkennzeichnungen:



für Wasser geeignet



für Gas geeignet



für Abwasser geeignet



aus bleifreiem Si-Messing

### Abkürzungen:

<b>AGS</b>	Asbest, Guss- und Stahlrohr
<b>Art.</b>	Artikelnummer
<b>AZ</b>	Asbest
<b>CE</b>	Zentelen, Centelen
<b>DGUV</b>	Deutsche Gesetzliche Unfallversicherung
<b>DIBt</b>	Deutsches Institut für Bautechnik
<b>DIN</b>	Deutsches Institut für Normung
<b>DM</b>	Druckminderer
<b>DN</b>	Nennweite (innerer Durchmesser)
<b>DVGW</b>	Deutscher Verein des Gas- und Wasserfaches
<b>EKB</b>	Epoxid-Kunststoff-Beschichtung
<b>EPDM</b>	Ethylen-Propylen-Dien-(Monomer)-Kautschuk
<b>EPP</b>	Expandiertes Polypropylen
<b>EWS</b>	Epoxy-Wirbel-Sinter
<b>GG</b>	Gusseisen mit Lamellengraphit
<b>GGG</b>	duktiler Grauguss
<b>KMR</b>	Kegelmembran-Rückflussverhinderer
<b>KSR</b>	Kombiniertes Schrägsitz-Rückschlagventil
<b>KTW</b>	Kunststoffe im Trinkwasser
<b>MOP</b>	Maximal zul. Betriebsdruck (Maximum Operating Pressure)
<b>NBR</b>	Nitrile Butadiene Rubber
<b>PA</b>	Polyamid
<b>PE</b>	Polyethylen
<b>PFA</b>	Zulässiger Bauteilebetriebsdruck (Pression de Fonctionnement Admissible)
<b>PN</b>	Nenndruck
<b>PTFE</b>	Polytetrafluorethylen
<b>PVC</b>	Polyvinylchlorid
<b>PVC-U</b>	Weichmacherfreies Polyvinylchlorid
<b>Q<sub>3</sub></b>	Dauerdurchfluss
<b>Qn</b>	Nenngröße Wasserzähler
<b>RD</b>	Rohrdeckung
<b>REACH</b>	EU-Chemikalienverordnung (Registration, Evaluation, Authorisation and Restriction of Chemicals)
<b>RV</b>	Rückflussverhinderer
<b>SDR</b>	Standard Dimension Ratio
<b>Si</b>	Silicium
<b>WZ</b>	Wasserzähler
<b>WZA</b>	Wasserzähleranlage
<b>WZS</b>	Wasserzählerschacht
<b>ZMU</b>	Zementummantelung

# Allgemeine Verkaufsbedingungen

## 1. Angebote und Auftragsannahme

- 1.1 Alle Angebote sind freibleibend. Bei Angeboten aus „Lagervorrat“ gilt Zwischenverkauf als vorbehalten.
- 1.2 An Angeboten, Kostenvoranschlägen, Abbildungen, Zeichnungen und anderen Unterlagen behalten wir uns das Alleineigentum und Urheberrecht vor. Vervielfältigung und Weitergabe an Dritte ist nicht zulässig.
- 1.3 Aufträge gelten nur dann als angenommen, wenn sie von uns schriftlich bestätigt sind. Änderungen behalten wir uns vor, soweit diese für den Abnehmer zumutbar sind. Mündliche Zusagen jeder Art, auch Zusagen von Reisenden und Vertretern, werden nur dann wirksam, wenn sie von uns schriftlich bestätigt werden.
- 1.4 Durch die Annahme der Auftragsbestätigung erkennt der Besteller die nachstehenden Bedingungen an, durch welche die in seinen eigenen Bestellformularen, Briefbögen, usw. abgedruckten oder im Schriftwechsel erwähnten Bedingungen als aufgehoben gelten, wenn sie von uns nicht ausdrücklich schriftlich bestätigt werden.
- 1.5 Bei Sonderanfertigungen sind handelsüblich angemessene oder technisch unvermeidbare Mehr- oder Mindermengen zulässig.

## 2. Datenschutz

Gegenstand des Datenschutzes sind personenbezogene Daten. Bei personenbezogenen Daten handelt es sich nach § 3 Abs. 1 des Bundesdatenschutzgesetzes um Einzelangaben über persönliche oder sachliche Verhältnisse einer bestimmten oder bestimmbarer natürlichen Person (Betroffener).

Personenbezogene Daten sind:

- Name
- postalische Adressaten
- Kontaktdaten wie z.B. Telefon, Telefax oder E-Mail etc.

Für die Nutzung unseres Internetangebotes ist es im Allgemeinen nicht erforderlich, personenbezogene Daten anzugeben. Die Eingabe, Übermittlung und Speicherung von personenbezogenen Daten ist damit im Allgemeinen nicht erforderlich.

Sofern Sie uns zur Erbringung von Dienstleistungen beauftragen, für die im Einzelfall gegebenenfalls eine Eingabe, Übermittlung und/oder Speicherung von personenbezogenen Daten erforderlich ist, erheben, speichern und nutzen wir Ihre Daten grundsätzlich nur in dem Rahmen, wie es zur Erbringung der Dienstleistung oder zur Durchführung der Vertragspflicht erforderlich ist. Die Nutzung Ihrer E-Mail Adresse zur Zusendung von Newslettern und Produktinformationen für eigene Zwecke erfolgt nur dann, wenn Sie uns hierfür Ihre ausdrückliche Einwilligung erteilt haben.

Soweit im Einzelfall personenbezogene Daten erhoben werden, werden diese Daten nicht ohne Ihre ausdrückliche Zustimmung an Dritte weitergegeben.

Wir weisen darauf hin, dass die Datenübertragung im Internet (z.B. bei der Kommunikation per E-Mail) Sicherheitslücken aufweisen kann. Ein lückenloser Schutz der Daten vor dem Zugriff durch Dritte ist daher nicht möglich.

## 3. Besondere Bestimmungen

Bei Fertigung nach Kundenzeichnungen, Mustern oder sonstigen Anweisungen des Kunden übernehmen wir für die Funktionsfähigkeit des Produktes und für etwaige Mängel, soweit diese auf den Kundenanweisungen beruhen, keine Gewähr und Haftung.

Der Kunde stellt uns von etwaigen Ansprüchen Dritter, auch aus Produkthaftung, gegen uns wegen der durch die Ware verursachten Schäden frei, es sei denn, dass wir den Schaden vorsätzlich oder grob fahrlässig verursacht haben.

#### **4. Lieferzeiten**

- 4.1 Lieferfristen beginnen mit dem Datum der Auftragsbestätigung, jedoch nicht vor Klarstellung aller Auftragseinzelheiten. Sie sind eingehalten, wenn bis Ende der Lieferfrist die Ware unser Werk verlassen hat oder von uns versandbereit gemeldet worden ist. Sie verlängert sich angemessen, unter Berücksichtigung unserer Gesamtplanung, wenn der Abnehmer seinen Verpflichtungen uns gegenüber nicht nachkommt, Auftragsänderungen vornimmt oder nicht alle ihm obliegenden Verpflichtungen, z. B. Beibringung der erforderlichen behördlichen Bescheinigungen oder Genehmigungen und die Leistung einer Anzahlung erfüllt hat. Die Einhaltung der Lieferzeit steht unter dem Vorbehalt richtiger und rechtzeitiger Selbstbelieferung. Sich abzeichnende Verzögerungen teilen wir sobald als möglich mit.
- 4.2 Ist die Nichteinhaltung der Lieferzeit auf höhere Gewalt (Krieg, Streik, Aussperrung, Umweltschäden, außerordentliche Wettereinfälle, Feuer, Unfälle etc.), auf Arbeitskämpfe oder sonstige Ereignisse, die außerhalb unseres Einflussbereiches liegen, zurückzuführen, so verlängert sich die Lieferzeit angemessen. Wir werden dem Abnehmer den Beginn und das Ende derartiger Umstände baldmöglichst mitteilen. Der Abnehmer kann ohne Fristsetzung vom Vertrag zurücktreten, wenn uns die gesamte Leistung vor Gefahrübergang endgültig unmöglich wird. Der Abnehmer kann darüber hinaus vom Vertrag zurücktreten, wenn bei einer Bestellung die Ausführung eines Teils der Lieferung unmöglich wird und er ein berechtigtes Interesse an der Ablehnung der Teillieferung hat. Ist dies nicht der Fall, so hat der Abnehmer den auf die Teillieferung entfallenden Vertragspreis zu zahlen. Dasselbe gilt bei unserem Unvermögen. Weitergehende Ansprüche, insbesondere Schadensersatzansprüche, die den gelieferten Gegenstand selbst nicht betreffen, sind ausgeschlossen, soweit sie nicht auf einer grob fahrlässigen oder vorsätzlichen Pflichtverletzung unsererseits oder unserer gesetzlichen Vertreter oder Erfüllungsgehilfen beruhen oder es sich um Schäden aus der Verletzung des Lebens, des Körpers oder der Gesundheit handelt, die auf einer fahrlässigen Pflichtverletzung unsererseits oder einer fahrlässigen oder vorsätzlichen Pflichtverletzung unserer gesetzlichen Vertreter oder Erfüllungsgehilfen beruhen. Auch wir sind zum Rücktritt berechtigt, wenn durch außerhalb unseres Verantwortungsbereiches liegende Umstände die Einbringung der Leistung auf unabsehbare Zeit unmöglich wird.
- Die Lieferung erfolgt nach Liefervorschrift oder, falls solche nicht vorliegt, nach unserem Ermessen. Alle Teillieferungen im Rahmen eines einheitlichen Auftrags- oder Vertragsverhältnisses gelten als ein zusammengehöriges, einheitliches Geschäft, auch wenn die Teillieferungen berechnet werden.
- 4.3 Ist die Ware versandbereit und verzögert sich die Sendung oder die Abnahme aus Gründen, die wir nicht zu vertreten haben, so geht die Gefahr mit der Mitteilung der Versandbereitschaft auf den Kunden über.
- Unsere folgenden Allgemeinen Verkaufsbedingungen gelten für unsere Lieferungen und enthalten Passagen, die uns vor Insolvenzfällen schützen sollen. Wir bitten Sie dafür um Verständnis. Soweit Abweichungen von diesen Bedingungen vorliegen, werden sie in Angeboten und Auftragsbestätigungen besonders erwähnt.
- 4.4 **Fachkundige Abnahme:**
- Falls die Ware mit unseren Lieferfahrzeugen angeliefert wird, verpflichtet sich der Käufer, ausreichendes Personal zum Abladen bereitzustellen.
- Mindestens ein Fachkundiger muss im Auftrag des Käufers die Ware sach- und fachgerecht übernehmen. Hat der Käufer beim Eintreffen des Lieferfahrzeuges keine fachkundige Person bereitgestellt, so sind wir berechtigt, ohne sachkundige Übernahme abzuladen. Das hierdurch entstehende Übernahmerisiko trägt der Käufer. Es sei denn, er hätte vorher für diesen Fall erneute Anlieferung vereinbart, wobei die Kosten der erneuten Anlieferung vom Käufer übernommen werden müssen.

#### **5. Versand und Transport**

- 5.1 Sofern sich aus der Auftragsbestätigung nichts anderes ergibt, ist Lieferung ab Werk vereinbart.
- 5.2 Der Versand und Transport geschieht auf Gefahr des Bestellers, auch wenn die Ware franko zu liefern ist. Die Gefahr geht auf den Besteller über, sobald die Ware einem fremden Frachtführer übergeben oder von unserem Lieferwagen beim Kunden abgeladen wurde.

## 6. Maße und Gewichte

Alle unsere Produkte unterliegen durch ständige Weiterentwicklung konstruktiver Veränderungen, so dass Maße und Gewichte nur Zirka-Angaben sind und die Abbildungen im Katalog und in Angeboten nur unverbindliche Beispiele sind.

## 7. Beanstandungen und Mängelhaftung

- 7.1 Die Obliegenheiten der § 377 HGB gelten mit der Maßgabe, dass der Käufer alle erkennbaren Mängel, Fehlmengen oder Falschlieferungen binnen 5 Werktagen nach Lieferung, in jedem Falle aber vor Verarbeitung und Einbau schriftlich anzuzeigen hat.
- 7.2 Für nicht sofort erkennbare Mängel, die sofort nach Feststellung zu rügen sind, haften wir innerhalb von 12 Monaten nach der Lieferung.
- 7.3 Bei fristgerechter, berechtigter Rüge mangelhafter Ware im Sinne von § 434 Abs. 1 BGB erfolgt nach unserer Wahl Nachbesserung oder Ersatzlieferung. Ersetzte Teile gehen in unser Eigentum zurück. Ein Rücktritts- oder Minderungsanspruch ist nur gegeben, wenn nach unserer Entscheidung Nachbesserung oder Ersatzlieferung nicht erfolgen kann oder die Frist dafür nicht eingehalten ist. Beim Fehlschlagen der Nachbesserung oder Ersatzlieferung sowie bei Fehlen zugesicherter Eigenschaften kann der Käufer Herabsetzung der Vergütung oder Rückgängigmachung des Vertrages verlangen.
- 7.4 Unsere Abnehmer dürfen festgestellte Mängel nur selbst durch eigene anerkannte Fachkräfte beheben, wenn wir dem ausdrücklich zustimmen. Weitergehende Ansprüche, insbesondere Schadensersatzansprüche, die den gelieferten Gegenstand nicht selbst betreffen, sind ausgeschlossen, soweit sie nicht auf einer grob fahrlässigen oder vorsätzlichen Pflichtverletzung unsererseits oder unserer gesetzlichen Vertreter oder Erfüllungsgehilfen beruhen oder es sich um Schäden aus der Verletzung des Lebens, des Körpers oder der Gesundheit handelt, die auf einer fahrlässigen Pflichtverletzung unsererseits oder einer fahrlässigen oder vorsätzlichen Pflichtverletzung unserer gesetzlichen Vertreter oder Erfüllungsgehilfen beruhen.
- 7.5 Zugesicherte Eigenschaften sind ausdrücklich als Zusicherung zu kennzeichnen. Die von uns gemachten technischen Angaben zum Leistungsgegenstand, Verwendungszweck usw. (z.B. DIN-Normen, Maße und Gewichte, Härte, Gebrauchswert) betreffen den ungefähren Charakter und Typ der Ware und begründen keine Zusicherung von Eigenschaften der Ware.
- 7.6 Wir behalten uns Änderungen an unseren Produkten vor, die dem technischen Fortschritt dienen. Die Änderungen dürfen nur im für den Abnehmer zumutbaren Umfang erfolgen.
- 7.7 Voraussetzung für unsere Gewährleistung ist die Erfüllung der dem Besteller obliegenden Vertragspflichten und die Einhaltung der für den Einbau und die Prüfung gültigen DIN-Vorschriften und sonstiger Regeln der Technik. Durch Verhandlungen über Beanstandungen verzichten wir nicht auf den Einwand, dass die Mängelrüge nicht rechtzeitig oder nicht ausreichend gewesen ist.

## 8. Rücksendungen

- 8.1 Rücksendungen sind nur mit unserer schriftlichen Genehmigung gestattet.
- 8.2 Von uns gelieferte Ware wird nur in tadellosem Zustand bei frachtfreier Rücksendung zurückgenommen. Zurückgenommene Ware wird abzüglich 20 % Bearbeitungsgebühr gutgeschrieben. Etwaige Aufarbeitungskosten werden dem Kunden extra in Rechnung gestellt.
- 8.3 Die Rücknahme von Sonderanfertigungen oder auf Kundenwunsch besonders beschaffter Ware sowie Ware, die nicht mehr dem technischen Stand unserer gültigen Verkaufsunterlage entspricht, ist ausgeschlossen.

## 9. Preise

- 9.1 Die Preise gelten mangels besonderer Vereinbarung ab Werk einschließlich Verladung im Werk, jedoch ausschließlich Verpackung und Entladung. Zu den Preisen kommt die Umsatzsteuer in der jeweiligen gesetzlichen Höhe hinzu.



9.2 Ab einem Nettowarenwert von 2.500,00 € liefern wir frei Haus bzw. franko Grenze der Bundesrepublik Deutschland.

9.3 Mehrkosten für Sonderzustellung (Expressgut, Eilgut und Postpakete) werden gesondert berechnet.

9.4 Kleinstaufträge unter 200,00 € werden ohne Rabatt abgerechnet.

9.5 Schnellbeschaffung verursacht erhebliche Kosten, die in der gewöhnlichen Kalkulation nicht enthalten sind. Durch Schnellbeschaffung entstehende Zusatzkosten führen von Fall zu Fall zu besonderer Berechnung. Wir werden im Einzelfall darauf hinweisen.

## 10. Tagespreisregelung

Es werden die am Liefertage geltenden Preise berechnet, gleichgültig, ob inzwischen eine Erhöhung oder Ermäßigung eingetreten ist.

Ein Rücktrittsrecht aufgrund geänderter Preise gemäß anderer Herstellungs- und Materialkosten wird nur eingeräumt, wenn vor Vertragsabschluss eine anderslautende Vereinbarung getroffen wurde.

## 11. Zahlungen

11.1 Die Zahlungen haben, falls nicht anders vereinbart, ohne Abzug frei hier zu erfolgen und zwar spätestens innerhalb von 30 Tagen nach Rechnungsdatum bzw. Versandtag netto.

11.2 Bei Zahlungen innerhalb 10 Tagen gewähren wir 2% Skonto.

11.3 Bei nicht rechtzeitiger Zahlung sind wir berechtigt, Verzugszinsen in Höhe von 9 Prozentpunkten über dem jeweiligen Basiszinssatz zu fordern. Bei Verzug des Bestellers sind wir zudem berechtigt, eine Pauschale in Höhe von 40,00 € zu fordern. Dies gilt auch, wenn es sich bei der Entgeltforderung um eine Abschlagszahlung oder sonstige Ratenzahlung handelt. Wir sind ferner zur Geltendmachung eines darüber hinausgehenden Verzugschadens berechtigt. Es bedarf hierzu keiner Mahnung. Erfolgt die Zahlung in Wechseln, Schecks oder anderen Anweisungspapieren, so fallen die Kosten für die Diskontierung und Einziehung dem Besteller zur Last. Wechsel werden nur erfüllungshalber und vorbehaltlich der Diskontierungsmöglichkeit angenommen.

11.4 Der Besteller ist nicht berechtigt, Zahlungen zurückzuhalten oder aufzurechnen, auch nicht auf Grund von Beanstandungen und Gegenansprüchen, es sei denn, die Gegenansprüche sind unbestritten oder rechtskräftig festgestellt. Dem Besteller stehen keinerlei Ansprüche wegen verspäteter Rechnungslegung zu.

11.5 Die Erfüllung unserer Lieferungsfrist setzt unbedingte Kreditwürdigkeit voraus. Sollten bei der Abwicklung eines Auftrages Zweifel in dieser Hinsicht entstehen, so sind wir berechtigt, Sicherheitsleistungen oder Vorauszahlungen zu verlangen. Kommt der Schuldner mit einer Zahlung in Verzug, so werden unsere gesamten Forderungen wie auch laufende Wechsel zur sofortigen Zahlung fällig. Eine Pflicht zur rechtzeitigen Vorlegung und Protesterhebung wird nicht übernommen.

## 12. Eigentumsvorbehalt

12.1 Wir behalten uns das Eigentum an allen von uns gelieferten Waren vor, bis alle, auch die bedingt und künftig entstehenden Forderungen, die wir gegen den Besteller aus den jeweiligen Geschäftsverbindungen haben, erfüllt sind. Unter Eigentumsvorbehalt stehende Waren dürfen nur im ordnungsgemäßen Geschäftsverkehr veräußert werden, jedoch nicht mehr, wenn der Käufer in Verzug ist.

12.2 Der Käufer ist weder zu einer Verpfändung noch zu einer Sicherungsübereignung berechtigt. Eine Pfändung von dritter Seite ist uns unverzüglich mitzuteilen. Jede Be- und Verarbeitung, Vermischung oder Verbindung durch den Käufer erfolgt in unserem Auftrag, ohne dass uns hieraus Verbindlichkeiten erwachsen.

- 12.3 Soweit wir nicht bereits aufgrund gesetzlicher Vorschriften Eigentum oder Miteigentum erlangen, überträgt der Käufer uns schon jetzt in Höhe des Wertes unserer Ware Miteigentum an den ihm gehörenden Sachen oder Beständen und verwahrt diese mit kaufmännischer Sorgfalt für uns. Wir haben jederzeit Zugangs- und Verfügungsrecht für unsere unter Eigentumsvorbehalt stehende Ware.
- 12.4 Der Käufer tritt alle Ansprüche an Dritte, die ihm im Zusammenhang mit der Verwendung der unter Eigentumsvorbehalt stehenden Waren, insbesondere aufgrund von Weiterveräußerung, Be- und Verarbeitung oder Einbau, zustehen, in Höhe des Rechnungswertes an uns ab. Die Abtretung dient der Sicherung aller Forderungen, die wir gegen den Käufer haben.
- 12.5 Der Käufer ist berechtigt, die abgetretenen Forderungen bis zum jederzeit möglichen Widerruf unsererseits für uns einzuziehen. Die Einzugsermächtigung erlischt auch ohne ausdrücklichen Widerruf bei Verzug, Scheck- oder Wechselprotest sowie Zahlungseinstellung des Käufers. Übersteigt der Wert der bestehenden Sicherungen diese Forderungen insgesamt um mehr als 20 %, so sind wir auf Verlangen des Käufers insoweit zur Freigabe von Sicherheiten nach unserer Wahl verpflichtet.
- 12.6 Bei vertragswidrigem Verhalten des Abnehmers, insbesondere bei Zahlungsverzug, sind wir zur Rücknahme des Liefergegenstandes nach Mahnung berechtigt und der Abnehmer zur Herausgabe verpflichtet.
- 12.7 Der Antrag auf Eröffnung des Insolvenzverfahrens über das Vermögen des Abnehmers berechtigt uns, vom Vertrag zurückzutreten und die sofortige Rückgabe des Liefergegenstandes zu verlangen.

### 13. Übertragbarkeit

Die Rechte des Bestellers aus dem Vertrag sind nicht ohne unsere Zustimmung übertragbar.

### 14. Gerichtsstand

- 14.1 Es gilt das Recht der Bundesrepublik Deutschland unter Ausschluss des UN-Kaufrechts.
- 14.2 Gerichtsstand und Erfüllungsort für beide Vertragsparteien ist Braunschweig.
- 14.3 Wir sind jedoch berechtigt, am Hauptsitz des Bestellers Klage zu erheben. Bei Auslandslieferverträgen sind wir zudem berechtigt, bei dem Gericht der Hauptstadt des Landes, in dem der Besteller seinen Sitz hat, Klage zu erheben.

### 15. Prüfungen und Abnahmen

Es besteht die Möglichkeit, folgende Nachweise über durchgeführte Ablieferungsprüfungen zu beziehen:

1. Werkszeugnis 2.2 nach DIN EN 10204	Bestellnummer 0387970	13,90 € je Zeugnis
2. Abnahmeprüfzeugnis 3.1. nach DIN EN 10204	Bestellnummer 0387971	27,60 € je Zeugnis.

Da dem 3.1.-Zeugnis eine spezifische Prüfung vorangeht, muss die Bestellung des Nachweises bereits mit der Warenbestellung zusammen erfolgen.

### 16. Salvatorische Klausel

Durch Änderungen oder Unwirksamkeit einzelner Bedingungen wird die Wirksamkeit der übrigen nicht berührt.

Braunschweig, Dezember 2015,  
Wilhelm Ewe GmbH & Co. KG

# Anbohrarmaturen



## Ventil-Anbohrarmatur für AZ-, Guss- und Stahl-Rohr



- Abgang Innengewinde Rp: 1¼"
- Bauart Brücke: Guss
- obere Anbohrung

für Hauptrohr DN	Artikelnummer	Preis €
50	1114100	249,17
65	1114101	249,17
80	1114102	252,67
100	1114103	257,82
125	1114104	262,72
150	1114105	266,24
175	1114106	275,02
200/225	1114107	275,02
250/275	1114108	297,22
300	1114109	316,32
350	1114110	367,78
400	1114111	367,78
450	1114112	402,16
500	1114113	402,16

## Ventil-Anbohrarmatur für AZ-, Guss- und Stahl-Rohr



- Abgang Innengewinde Rp: 1½"
- Bauart Brücke: Guss
- obere Anbohrung

für Hauptrohr DN	Artikelnummer	Preis €
50	1114200	264,96
65	1114201	264,96
80	1114202	268,49
100	1114203	273,64
125	1114204	278,80
150	1114205	282,17
175	1114206	290,97
200/225	1114207	290,97
250/275	1114208	313,16
300	1114209	332,01
350	1114210	383,61
400	1114211	383,61
450	1114212	418,11
500	1114213	418,11

## Ventil-Anbohrarmatur für AZ-, Guss- und Stahl-Rohr

- Abgang Innengewinde Rp: 2"
- Bauart Brücke: Guss
- obere Anbohrung

für Hauptrohr DN	Artikelnummer	Preis €
50	1114300	332,89
65	1114301	332,89
80	1114302	336,39
100	1114303	341,54
125	1114304	346,83
150	1114305	350,22
175	1114306	358,74
200/225	1114307	358,74
250/275	1114308	381,20
300	1114309	400,16
350	1114310	451,74
400	1114311	451,74
450	1114312	486,14
500	1114313	486,14
600	1114314	1.076,85



## Ventil-Anbohrarmatur für AZ-, Guss- und Stahl-Rohr, mit Bohrloch-Hülse

- Abgang Innengewinde Rp: 1½"
- Bauart Brücke: Guss
- obere Anbohrung

für Hauptrohr DN	Artikelnummer	Preis €
50	1112200	277,15
65	1112201	277,15
80	1112202	280,41
100	1112203	285,68
125	1112204	290,97
150	1112205	294,46
175	1112206	302,88
200/225	1112207	302,88
250/275	1112208	325,36
300	1112209	344,18
350	1112210	395,78
400	1112211	395,78
450	1112212	429,92
500	1112213	429,92



## Ventil-Anbohrarmatur für AZ-, Guss- und Stahl-Rohr, mit Bohrloch-Hülse



- Abgang Innengewinde Rp: 2"
- Bauart Brücke: Guss
- obere Anbohrung

für Hauptrohr DN	Artikelnummer	Preis €
80	1112302	349,69
100	1112303	354,86
125	1112304	360,27
150	1112305	363,76
175	1112306	372,05
200/225	1112307	372,05
250/275	1112308	394,53
300	1112309	413,60
350	1112310	465,18
400	1112311	465,18
450	1112312	499,58
500	1112313	499,58

## Ventil-Anbohrarmatur für AZ-, ZMU-Guss- und ZMU-Stahl-Rohr, mit Bohrloch-Dichthülse



- Abgang Innengewinde Rp: 1½"
- Bauart Brücke: Guss
- obere Anbohrung

für Hauptrohr DN	Artikelnummer	Preis €
50	1113200	321,33
65	1113201	321,33
80	1113202	324,61
100	1113203	329,87
125	1113204	335,02
150	1113205	338,53
175	1113206	346,93
200/225	1113207	346,93
250/275	1113208	369,41
300	1113209	388,25
350	1113210	456,90
400	1113211	456,90
450	1113212	491,41
500	1113213	491,41

## Kugelventil-Anbohrarmatur für AZ-, Guss- und Stahl-Rohr

- Abgang Innengewinde Rp: 1½"
- Bauart Brücke: Guss
- obere Anbohrung

für Hauptrohr DN	Artikelnummer	Preis €
50	1114500	328,87
65	1114501	328,87
80	1114502	332,26
100	1114503	337,53
125	1114504	342,68
150	1114505	345,95
175	1114506	354,61
200/225	1114507	354,61
250/275	1114508	377,08
300	1114509	396,03
350	1114510	447,36
400	1114511	447,36
450	1114512	481,88
500	1114513	481,88



## Kugelventil-Anbohrarmatur für AZ-, Guss- und Stahl-Rohr, mit Bohrloch-Hülse

- Abgang Innengewinde Rp: 1½"
- Bauart Brücke: Guss
- obere Anbohrung

für Hauptrohr DN	Artikelnummer	Preis €
50	1112500	341,03
65	1112501	341,03
80	1112502	344,18
100	1112503	349,45
125	1112504	354,61
150	1112505	358,11
175	1112506	366,66
200/225	1112507	366,66
250/275	1112508	389,12
300	1112509	407,83
350	1112510	459,42
400	1112511	459,42
450	1112512	493,92
500	1112513	493,92



## Kugelventil-Anbohrarmatur für AZ-, ZMU-Guss- und ZMU-Stahl-Rohr, mit Bohrloch-Dichthülse



- Abgang Innengewinde Rp: 1½"
- Bauart Brücke: Guss
- obere Anbohrung

für Hauptrohr DN	Artikelnummer	Preis €
50	1113500	383,22
65	1113501	383,22
80	1113502	386,60
100	1113503	391,89
125	1113504	396,90
150	1113505	400,43
175	1113506	409,07
200/225	1113507	409,07
250/275	1113508	431,29
300	1113509	450,14
350	1113510	518,91
400	1113511	518,91
450	1113512	553,30
500	1113513	553,30

## Kugel-Anbohrarmatur für AZ-, Guss- und Stahl-Rohr



- Abgang Innengewinde Rp: 1½"
- Bauart Brücke: Guss
- obere Anbohrung

für Hauptrohr DN	Artikelnummer	Preis €
50	1114400	275,65
65	1114401	275,65
80	1114402	279,15
100	1114403	284,43
125	1114404	289,58
150	1114405	292,85
175	1114406	301,63
200/225	1114407	301,63
250/275	1114408	324,10
300	1114409	342,93
350	1114410	394,38
400	1114411	394,38
450	1114412	428,90
500	1114413	428,90



## Kugel-Anbohrarmatur für AZ-, Guss- und Stahl-Rohr, mit Bohrloch-Hülse

- Abgang Innengewinde Rp: 1½"
- Bauart Brücke: Guss
- obere Anbohrung

für Hauptrohr DN	Artikelnummer	Preis €
50	1112400	287,83
65	1112401	287,83
80	1112402	291,34
100	1112403	296,36
125	1112404	301,63
150	1112405	305,03
175	1112406	313,68
200/225	1112407	313,68
250/275	1112408	335,91
300	1112409	354,86
350	1112410	406,43
400	1112411	406,43
450	1112412	440,83
500	1112413	440,83



## Kugel-Anbohrarmatur für AZ-, ZMU-Guss- und ZMU-Stahl-Rohr, mit Bohrloch-Dichthülse

- Abgang Innengewinde Rp: 1½"
- Bauart Brücke: Guss
- obere Anbohrung

für Hauptrohr DN	Artikelnummer	Preis €
50	1113400	330,13
65	1113401	330,13
80	1113402	333,65
100	1113403	338,76
125	1113404	343,79
150	1113405	347,20
175	1113406	355,98
200/225	1113407	355,98
250/275	1113408	378,20
300	1113409	397,03
350	1113410	465,81
400	1113411	465,81
450	1113412	500,33
500	1113413	500,33



## Kolbenschieber-Anbohrarmatur für AZ-, Guss- und Stahl-Rohr



- Abgang Innengewinde Rp: 1½"
- Bauart Brücke: Guss
- seitliche Anbohrung

für Hauptrohr DN	Artikelnummer	Preis €
50	1114700	264,96
65	1114701	264,96
80	1114702	268,49
100	1114703	273,64
125	1114704	278,80
150	1114705	282,17
175	1114706	290,97
200/225	1114707	290,97
250/275	1114708	313,16
300	1114709	332,01
350	1114710	383,61
400	1114711	383,61
450	1114712	418,11
500	1114713	418,11

## Kolbenschieber-Anbohrarmatur für AZ-, Guss- und Stahl-Rohr, mit Bohrloch-Hülse



- Abgang Innengewinde Rp: 1½"
- Bauart Brücke: Guss
- seitliche Anbohrung

für Hauptrohr DN	Artikelnummer	Preis €
50	1112700	277,15
65	1112701	277,15
80	1112702	280,41
100	1112703	285,68
125	1112704	290,97
150	1112705	294,46
175	1112706	302,88
200/225	1112707	302,88
250/275	1112708	325,36
300	1112709	343,69
350	1112710	395,78
400	1112711	395,78
450	1112712	429,92
500	1112713	429,92

## Kolbenschieber-Anbohrarmatur für AZ-, ZMU-Guss- und ZMU-Stahl-Rohr, mit Bohrloch-Dichthülse

- Abgang Innengewinde Rp: 1½"
- Bauart Brücke: Guss
- seitliche Anbohrung

für Hauptrohr DN	Artikelnummer	Preis €
50	1113700	321,33
65	1113701	321,33
80	1113702	324,61
100	1113703	329,87
125	1113704	335,02
150	1113705	338,53
175	1113706	346,93
200/225	1113707	346,93
250/275	1113708	369,41
300	1113709	388,25
350	1113710	456,90
400	1113711	456,90
450	1113712	491,41
500	1113713	491,41



## Kugelhahn-Anbohrarmatur für AZ-, Guss- und Stahl-Rohr

- Abgang Innengewinde Rp: 1½"
- Bauart Brücke: Guss
- seitliche Anbohrung

für Hauptrohr DN	Artikelnummer	Preis €
50	1114600	276,65
65	1114601	276,65
80	1114602	280,17
100	1114603	285,18
125	1114604	290,34
150	1114605	293,97
175	1114606	302,38
200/225	1114607	302,38
250/275	1114608	324,84
300	1114609	343,79
350	1114610	395,41
400	1114611	395,41
450	1114612	429,54
500	1114613	429,54



## Kugelhahn-Anbohrarmatur für AZ-, Guss- und Stahl-Rohr, mit Bohrloch-Hülse



- Abgang Innengewinde Rp: 1½"
- Bauart Brücke: Guss
- seitliche Anbohrung

für Hauptrohr DN	Artikelnummer	Preis €
50	1112600	288,70
65	1112601	288,70
80	1112602	292,22
100	1112603	297,50
125	1112604	300,76
150	1112605	305,90
175	1112606	314,56
200/225	1112607	314,56
250/275	1112608	336,77
300	1112609	355,74
350	1112610	407,33
400	1112611	407,33
450	1112612	441,71
500	1112613	441,71

## Kugelhahn-Anbohrarmatur für AZ-, ZMU-Guss- und ZMU-Stahl-Rohr, mit Bohrloch-Dichthülse



- Abgang Innengewinde Rp: 1½"
- Bauart Brücke: Guss
- seitliche Anbohrung

für Hauptrohr DN	Artikelnummer	Preis €
50	1113600	327,10
65	1113601	327,10
80	1113602	330,62
100	1113603	335,77
125	1113604	340,79
150	1113605	344,18
175	1113606	352,97
200/225	1113607	352,97
250/275	1113608	375,31
300	1113609	394,00
350	1113610	462,80
400	1113611	462,80
450	1113612	497,31
500	1113613	497,31

## Kera-Anbohrarmatur für AZ-, Guss- und Stahl-Rohr

- Abgang Innengewinde Rp: 1½"
- Bauart Brücke: Guss
- obere Anbohrung

für Hauptrohr DN	Artikelnummer	Preis €
50	1114900	337,04
65	1114901	337,04
80	1114902	340,42
100	1114903	345,69
125	1114904	350,83
150	1114905	354,10
175	1114906	362,78
200/225	1114907	362,78
250/275	1114908	385,23
300	1114909	404,19
350	1114910	455,53
400	1114911	455,53
450	1114912	490,04
500	1114913	490,04



## Kera-Anbohrarmatur für AZ-, Guss- und Stahl-Rohr, mit Bohrloch-Hülse

- Abgang Innengewinde Rp: 1½"
- Bauart Brücke: Guss
- obere Anbohrung

für Hauptrohr DN	Artikelnummer	Preis €
50	1112900	357,95
65	1112901	357,95
80	1112902	361,15
100	1112903	366,54
125	1112904	371,83
150	1112905	375,44
175	1112906	384,18
200/225	1112907	384,18
250/275	1112908	407,20
300	1112909	426,39
350	1112910	479,27
400	1112911	479,27
450	1112912	514,64
500	1112913	514,64



## Kera-Anbohrarmatur für AZ-, ZMU-Guss- und ZMU-Stahl-Rohr, mit Bohrloch-Dichthülse



- Abgang Innengewinde Rp: 1½"
- Bauart Brücke: Guss
- obere Anbohrung

für Hauptrohr DN	Artikelnummer	Preis €
50	1113900	401,17
65	1113901	401,17
80	1113902	404,63
100	1113903	410,06
125	1113904	415,19
150	1113905	418,79
175	1113906	427,68
200/225	1113907	427,68
250/275	1113908	450,43
300	1113909	469,74
350	1113910	540,24
400	1113911	540,24
450	1113912	575,48
500	1113913	575,48

## Blindschelle für AZ-, Guss- und Stahl-Rohr



- Bauart Brücke: Guss

für Hauptrohr DN	Artikelnummer	Preis €
50	6107915	121,61
65	6107916	121,61
80	6107917	125,23
100	6107918	130,59
125	6107919	135,70
150	6107920	139,18
200/225	6107921	148,05
250/275	6107922	171,00
300	6107923	190,32
350	6107924	243,06
400	6107925	243,06
175	6107926	148,05
450	6107927	278,23
500	6107928	278,23
600	6107929	1.015,71

## Ventil-Anbohrarmatur für PVC-Rohr, mit Brücke aus PVC

- Abgang Innengewinde Rp: 1¼"
- Bauart Brücke: PVC
- seitliche Anbohrung

für Hauptrohr DN	für Hauptrohr d	Artikelnummer	Preis €
50	63 mm	1117600	205,13
65	75 mm	1117601	205,13
80	90 mm	1117602	214,59
100	110 mm	1117603	220,29
125	140 mm	1117604	247,00
150	160 mm	1117605	256,43



## Ventil-Anbohrarmatur für PVC-Rohr, mit Brücke aus PVC

- Abgang Innengewinde Rp: 1½"
- Bauart Brücke: PVC
- seitliche Anbohrung

für Hauptrohr DN	für Hauptrohr d	Artikelnummer	Preis €
50	63 mm	1117700	222,68
65	75 mm	1117701	222,68
80	90 mm	1117702	232,26
100	110 mm	1117703	237,95
125	140 mm	1117704	264,54
150	160 mm	1117705	274,09



## Ventil-Anbohrarmatur für PVC-Rohr, mit Brücke aus PVC



- Abgang Innengewinde Rp: 2"
- Bauart Brücke: PVC
- obere Anbohrung

für Hauptrohr DN	für Hauptrohr d	Artikelnummer	Preis €
50	63 mm	1117800	297,74
65	75 mm	1117801	297,74
80	90 mm	1117802	307,45
100	110 mm	1117803	312,89
125	140 mm	1117804	339,45
150	160 mm	1117805	348,77

## Ventil-Anbohrarmatur für PVC-Rohr, mit +GF+ Keil-Brücke aus PVC



- Abgang Innengewinde Rp: 1 1/4"
- Bauart Brücke: +GF+ Keil-Brücke aus PVC
- obere Anbohrung

für Hauptrohr DN	für Hauptrohr d	Artikelnummer	Preis €
80	90 mm	1117110	264,00
100	110 mm	1117111	264,00
150	160 mm	1117112	282,99
200	225 mm	1117113	305,83



## Ventil-Anbohrarmatur für PVC-Rohr, mit +GF+ Keil-Brücke aus PVC

- Abgang Innengewinde Rp: 1½"
- Bauart Brücke: +GF+ Keil-Brücke aus PVC
- obere Anbohrung

für Hauptrohr DN	für Hauptrohr d	Artikelnummer	Preis €
80	90 mm	1117210	281,55
100	110 mm	1117211	281,55
150	160 mm	1117212	300,54
200	225 mm	1117213	323,39



## Ventil-Anbohrarmatur für PVC-Rohr, mit +GF+ Keil-Brücke aus PVC

- Abgang Innengewinde Rp: 2"
- Bauart Brücke: +GF+ Keil-Brücke aus PVC
- obere Anbohrung

für Hauptrohr DN	für Hauptrohr d	Artikelnummer	Preis €
80	90 mm	1117310	356,62
100	110 mm	1117311	356,62
150	160 mm	1117312	375,47
200	225 mm	1117313	398,33



## Ventil-Anbohrarmatur für PVC-Rohr, mit Brücke aus GGG



- Abgang Innengewinde Rp: 1 1/4"
- Bauart Brücke: GGG
- Haltestück: GGG
- obere Anbohrung

für Hauptrohr DN	für Hauptrohr d	Artikelnummer	Preis €
50	63 mm	1116600	245,79
65	75 mm	1116601	262,61
80	90 mm	1116602	262,61
100	110 mm	1116603	262,61
125	140 mm	1116604	286,83
150	160 mm	1116605	286,83
200	225 mm	1116606	327,74
250	280 mm	1116607	462,81
300	315 mm	1116608	466,59
250	280 mm	1116609	704,18
300	315 mm	1116610	707,83

### Hinweis:

#1116607, #1116608: Haltestück als Niroband 90 mm breit, mit Gummibandage

## Ventil-Anbohrarmatur für PVC-Rohr, mit Brücke aus GGG



- Abgang Innengewinde Rp: 1 1/2"
- Bauart Brücke: GGG
- Haltestück: GGG
- obere Anbohrung

für Hauptrohr DN	für Hauptrohr d	Artikelnummer	Preis €
50	63 mm	1116700	263,12
65	75 mm	1116701	279,78
80	90 mm	1116702	279,78
100	110 mm	1116703	279,78
125	140 mm	1116704	304,02
150	160 mm	1116705	304,02
200	225 mm	1116706	344,93
250	280 mm	1116707	480,67
300	315 mm	1116708	484,83
250	280 mm	1116709	721,22
300	315 mm	1116710	725,15

### Hinweis:

#1116707, #1116708: Haltestück als Niroband 90 mm breit, mit Gummibandage

## Ventil-Anbohrarmatur für PVC-Rohr, mit Brücke aus GGG

- Abgang Innengewinde Rp: 2"
- Bauart Brücke: GGG
- Haltestück: GGG
- obere Anbohrung

für Hauptrohr DN	für Hauptrohr d	Artikelnummer	Preis €
50	63 mm	1116800	336,34
65	75 mm	1116801	353,39
80	90 mm	1116802	353,39
100	110 mm	1116803	353,39
125	140 mm	1116804	377,35
150	160 mm	1116805	377,35
200	225 mm	1116806	418,27
250	280 mm	1116807	557,91
300	315 mm	1116808	561,80
250	280 mm	1116809	794,85
300	315 mm	1116810	798,48
110	125 mm	1116811	364,47
175	200 mm	1116812	488,33
225	250 mm	1116813	544,88

### Hinweis:

#1116807, #1116808, #1116813: Haltestück als Niroband 90 mm breit, mit Gummibandage



## Kugelventil-Anbohrarmatur für PVC-Rohr, mit Brücke aus PVC

- Abgang Innengewinde Rp: 1½"
- Bauart Brücke: PVC
- obere Anbohrung

für Hauptrohr DN	für Hauptrohr d	Artikelnummer	Preis €
50	63 mm	1118100	298,82
65	75 mm	1118101	298,82
80	90 mm	1118102	308,51
100	110 mm	1118103	314,35
125	140 mm	1118104	341,60
150	160 mm	1118105	351,30



## Kugelventil-Anbohrarmatur für PVC-Rohr, mit +GF+ Keil-Brücke aus PVC



- Abgang Innengewinde Rp: 1½"
- Bauart Brücke: +GF+ Keil-Brücke aus PVC
- obere Anbohrung

für Hauptrohr DN	für Hauptrohr d	Artikelnummer	Preis €
80	90 mm	1117500	359,27
100	110 mm	1117501	359,27
150	160 mm	1117502	378,53
200	225 mm	1117503	402,05

## Kugelventil-Anbohrarmatur für PVC-Rohr, mit Brücke aus GGG



- Abgang Innengewinde Rp: 1½"
- Bauart Brücke: GGG
- Haltestück: GGG
- obere Anbohrung

für Hauptrohr DN	für Hauptrohr d	Artikelnummer	Preis €
50	63 mm	1116100	338,82
65	75 mm	1116101	355,99
80	90 mm	1116102	355,99
100	110 mm	1116103	355,99
125	140 mm	1116104	380,76
150	160 mm	1116105	380,76
200	225 mm	1116106	422,82
250	280 mm	1116107	551,79
300	315 mm	1116108	555,67
250	280 mm	1116109	789,76
300	315 mm	1116110	797,97

### Hinweis:

#1116107, #1116108: Haltestück als Niroband 90 mm breit, mit Gummibandage

## Kugel-Anbohrarmatur für PVC-Rohr, mit Brücke aus PVC

- Abgang Innengewinde Rp: 1½"
- Bauart Brücke: PVC
- obere Anbohrung

für Hauptrohr DN	für Hauptrohr d	Artikelnummer	Preis €
50	63 mm	1118000	242,07
65	75 mm	1118001	242,07
80	90 mm	1118002	251,91
100	110 mm	1118003	257,76
125	140 mm	1118004	285,25
150	160 mm	1118005	295,08



## Kugel-Anbohrarmatur für PVC-Rohr, mit +GF+ Keil-Brücke aus PVC

- Abgang Innengewinde Rp: 1½"
- Bauart Brücke: +GF+ Keil-Brücke aus PVC
- obere Anbohrung

für Hauptrohr DN	für Hauptrohr d	Artikelnummer	Preis €
80	90 mm	1117400	300,14
100	110 mm	1117401	300,14
150	160 mm	1117402	319,55
200	225 mm	1117403	342,92



## Kugel-Anbohrarmatur für PVC-Rohr, mit Brücke aus GGG



- Abgang Innengewinde Rp: 1½"
- Bauart Brücke: GGG
- Haltestück: GGG
- obere Anbohrung

für Hauptrohr DN	für Hauptrohr d	Artikelnummer	Preis €
50	63 mm	1116000	280,84
65	75 mm	1116001	298,03
80	90 mm	1116002	298,03
100	110 mm	1116003	298,03
125	140 mm	1116004	322,79
150	160 mm	1116005	322,79
200	225 mm	1116006	364,98
250	280 mm	1116007	492,90
300	315 mm	1116008	496,68
250	280 mm	1116009	732,83
300	315 mm	1116010	736,62

### Hinweis:

#1116007, #1116008: Haltestück als Niroband 90 mm breit, mit Gummibandage

## Kolbenschieber-Anbohrarmatur für PVC-Rohr, mit Brücke aus PVC



- Abgang Innengewinde Rp: 1½"
- Bauart Brücke: PVC
- seitliche Anbohrung

für Hauptrohr DN	für Hauptrohr d	Artikelnummer	Preis €
50	63 mm	1117900	222,68
65	75 mm	1117901	222,68
80	90 mm	1117902	232,26
100	110 mm	1117903	239,81
125	140 mm	1117904	264,54
150	160 mm	1117905	274,09

## Kolbenschieber-Anbohrarmatur für PVC-Rohr, mit +GF+ Keil-Brücke aus PVC

- Abgang Innengewinde Rp: 1½"
- Bauart Brücke: +GF+ Keil-Brücke aus PVC
- seitliche Anbohrung

für Hauptrohr DN	für Hauptrohr d	Artikelnummer	Preis €
80	90 mm	1116900	281,55
100	110 mm	1116901	281,55
150	160 mm	1116902	300,54
200	225 mm	1116903	323,39



## Kolbenschieber-Anbohrarmatur für PVC-Rohr, mit Brücke aus GGG

- Abgang Innengewinde Rp: 1½"
- Bauart Brücke: GGG
- Haltestück: GGG
- seitliche Anbohrung

für Hauptrohr DN	für Hauptrohr d	Artikelnummer	Preis €
50	63 mm	1116300	263,12
65	75 mm	1116301	279,78
80	90 mm	1116302	279,78
100	110 mm	1116303	279,78
125	140 mm	1116304	304,02
150	160 mm	1116305	304,02
200	225 mm	1116306	344,93
250	280 mm	1116307	480,67
300	315 mm	1116308	484,83
250	280 mm	1116309	721,22
300	315 mm	1116310	725,15



### Hinweis:

#1116307, #1116308: Haltestück als Niroband 90 mm breit, mit Gummibandage

## Kugelhahn-Anbohrarmatur für PVC-Rohr, mit Brücke aus PVC



- Abgang Innengewinde Rp: 1½"
- Bauart Brücke: PVC
- seitliche Anbohrung

für Hauptrohr DN	für Hauptrohr d	Artikelnummer	Preis €
50	63 mm	1118200	235,42
65	75 mm	1118201	235,42
80	90 mm	1118202	245,00
100	110 mm	1118203	250,71
125	140 mm	1118204	277,28
150	160 mm	1118205	286,73

## Kugelhahn-Anbohrarmatur für PVC-Rohr, mit +GF+ Keil-Brücke aus PVC



- Abgang Innengewinde Rp: 1½"
- Bauart Brücke: +GF+ Keil-Brücke aus PVC
- seitliche Anbohrung

für Hauptrohr DN	für Hauptrohr d	Artikelnummer	Preis €
80	90 mm	1117000	294,29
100	110 mm	1117001	294,29
150	160 mm	1117002	313,31
200	225 mm	1117003	336,15



## Kugelhahn-Anbohrarmatur für PVC-Rohr, mit Brücke aus GGG

- Abgang Innengewinde Rp: 1½"
- Bauart Brücke: GGG
- Haltestück: GGG
- seitliche Anbohrung

für Hauptrohr DN	für Hauptrohr d	Artikelnummer	Preis €
50	63 mm	1116200	275,61
65	75 mm	1116201	292,29
80	90 mm	1116202	292,29
100	110 mm	1116203	292,29
125	140 mm	1116204	316,67
150	160 mm	1116205	316,67
200	225 mm	1116206	357,32
250	280 mm	1116207	493,69
300	315 mm	1116208	497,58
250	280 mm	1116209	733,89
300	315 mm	1116210	737,66

### Hinweis:

#1116307, #1116308: Haltestück als Niroband 90 mm breit, mit Gummibandage



## Kera-Anbohrarmatur für PVC-Rohr, mit Brücke aus GGG

- Abgang Innengewinde Rp: 1½"
- Bauart Brücke: GGG
- Haltestück: GGG
- obere Anbohrung

für Hauptrohr DN	für Hauptrohr d	Artikelnummer	Preis €
50	63 mm	1116400	347,28
65	75 mm	1116401	364,47
80	90 mm	1116402	364,47
100	110 mm	1116403	364,47
125	140 mm	1116404	389,21
150	160 mm	1116405	389,21
200	225 mm	1116406	431,29
250	280 mm	1116407	560,26
300	315 mm	1116408	564,14
250	280 mm	1116409	798,22
300	315 mm	1116410	806,43

### Hinweis:

#1116307, #1116308: Haltestück als Niroband 90 mm breit, mit Gummibandage



## Blindschelle für PVC-Rohr, mit Brücke aus PVC



- Bauart Brücke: PVC

für Hauptrohr DN	für Hauptrohr d	Artikelnummer	Preis €
50	63 mm	5108915	63,09
65	75 mm	5108916	63,09
80	90 mm	5108917	72,74
100	110 mm	5108918	78,37
125	140 mm	5108919	105,08
150	160 mm	5108920	114,63

## Blindschelle für PVC-Rohr, mit Brücke aus GGG



- Bauart Brücke: GGG
- Haltestück: GGG

für Hauptrohr DN	für Hauptrohr d	Artikelnummer	Preis €
50	63 mm	6108915	131,28
65	75 mm	6108916	148,17
80	90 mm	6108917	148,17
100	110 mm	6108918	148,17
125	140 mm	6108919	190,04
150	160 mm	6108920	190,04
200	225 mm	6108921	214,74
250	280 mm	6108922	330,59
300	315 mm	6108923	334,48
250	280 mm	6108924	708,66
300	315 mm	6108925	715,63

### Hinweis:

#6108922, #6108923: Haltestück als Niroband 90 mm breit, mit Gummibandage

## Ventil-Anbohrarmatur für PE-Rohr, Schweiß-System FRIALEN

- Abgang Innengewinde Rp: 1¼"
- Bauart Brücke: Schweiß-System FRIALEN
- obere Anbohrung

für Hauptrohr d	Artikelnummer	Preis €
63 mm	1118400	368,11
75 mm	1118401	377,53
90 mm	1118402	383,25
110 mm	1118403	404,00
125 mm	1118404	445,61
160 mm	1118406	475,74
180 mm	1118407	485,13
200 mm	1118408	505,89
225 mm	1118409	526,88
250–315 mm	1118410	587,02

### Hinweis:

Für Hauptrohr d 250 – 315 mm: Top-Loading.  
Größere Dimensionen auf Anfrage.



## Ventil-Anbohrarmatur für PE-Rohr, Schweiß-System FRIALEN

- Abgang Innengewinde Rp: 1½"
- Bauart Brücke: Schweiß-System FRIALEN
- obere Anbohrung

für Hauptrohr d	Artikelnummer	Preis €
63 mm	1118500	385,59
75 mm	1118501	395,01
90 mm	1118502	400,61
110 mm	1118503	421,47
125 mm	1118504	462,97
160 mm	1118506	493,11
180 mm	1118507	502,35
200 mm	1118508	523,62
225 mm	1118509	544,36
250–315 mm	1118510	604,62

### Hinweis:

Für Hauptrohr d 250 – 315 mm: Top-Loading.  
Größere Dimensionen auf Anfrage.



## Ventil-Anbohrarmatur für PE-Rohr, Schweiß-System FRIALEN



- Abgang Innengewinde Rp: 2"
- Bauart Brücke: Schweiß-System FRIALEN
- obere Anbohrung

für Hauptrohr d	Artikelnummer	Preis €
90 mm	1118600	475,24
110 mm	1118601	495,96
125 mm	1118602	537,57
160 mm	1118603	567,84
180 mm	1118604	577,10
200 mm	1118605	597,85
225 mm	1118606	618,72
250 – 315 mm	1118607	678,98

### Hinweis:

Für Hauptrohr d 250 – 315 mm: Top-Loading.  
Größere Dimensionen auf Anfrage.

## Ventil-Anbohrarmatur für PE-Rohr, Schweiß-System ELGEF Plus



- Abgang Innengewinde Rp: 1¼"
- Bauart Brücke: Schweiß-System ELGEF Plus
- obere Anbohrung

für Hauptrohr d	Artikelnummer	Preis €
63 mm	1120000	256,99
75 mm	1120001	264,29
90 mm	1120002	264,29
110 mm	1120003	273,69
125 mm	1120004	283,21
140 mm	1120005	307,86
160 mm	1120006	322,99
180 mm	1120007	330,42
200 mm	1120008	356,78
225 mm	1120009	398,27
250 mm	1120010	438,18

## Ventil-Anbohrarmatur für PE-Rohr, Schweiß-System ELGEF Plus

- Abgang Innengewinde Rp: 1½"
- Bauart Brücke: Schweiß-System ELGEF Plus
- obere Anbohrung

für Hauptrohr d	Artikelnummer	Preis €
63 mm	1120100	274,46
75 mm	1120101	281,77
90 mm	1120102	281,77
110 mm	1120103	291,30
125 mm	1120104	300,80
140 mm	1120105	325,33
160 mm	1120106	340,35
180 mm	1120107	347,77
200 mm	1120108	374,26
225 mm	1120109	415,87
250 mm	1120110	455,53



## Ventil-Anbohrarmatur für PE-Rohr, Schweiß-System ELGEF Plus

- Abgang Innengewinde Rp: 2"
- Bauart Brücke: Schweiß-System ELGEF Plus
- obere Anbohrung

für Hauptrohr d	Artikelnummer	Preis €
63 mm	1120200	348,96
75 mm	1120201	356,24
90 mm	1120202	356,24
110 mm	1120203	365,66
125 mm	1120204	375,29
140 mm	1120205	399,69
160 mm	1120206	414,70
180 mm	1120207	422,53
200 mm	1120208	448,88
225 mm	1120209	490,22
250 mm	1120210	529,88



## Ventil-Anbohrarmatur für PE-Rohr, mit Brücke aus PVC, mit PE-Hülse



- Abgang Innengewinde Rp: 1½"
- Bauart Brücke: PVC
- obere Anbohrung

für Hauptrohr d	Artikelnummer	Preis €
63 mm	1117739	255,41
75 mm	1117740	255,41
90 mm	1117741	264,81
110 mm	1117742	270,55
140 mm	1117743	296,77
160 mm	1117744	306,16

## Ventil-Anbohrarmatur für PE-Rohr, mit Brücke aus GGG, mit PE-Hülse



- Abgang Innengewinde Rp: 1½"
- Bauart Brücke: GGG
- Haltestück: GGG
- obere Anbohrung

für Hauptrohr d	Artikelnummer	Preis €
63 mm	1116730	307,61
75 mm	1116731	325,22
90 mm	1116732	325,22
110 mm	1116733	325,22
125 mm	1116734	350,25
140 mm	1116735	350,25
160 mm	1116736	350,25
180 mm	1116737	445,08
200 mm	1116738	538,23
225 mm	1116739	392,91
250 mm	1116740	589,38
280 mm	1116741	522,86
315 mm	1116742	526,88
280 mm	1116743	783,99
315 mm	1116744	787,79

### Hinweis:

#1116740, #1116741, #1116742: Haltestück als Niroband, 90 mm breit, mit Gummibandage

## Kugelventil-Anbohrarmatur für PE-Rohr, Schweiß-System FRIALEN

- Abgang Innengewinde Rp: 1½"
- Bauart Brücke: Schweiß-System FRIALEN
- obere Anbohrung

für Hauptrohr d	Artikelnummer	Preis €
63 mm	1118800	465,70
75 mm	1118801	475,35
90 mm	1118802	481,10
110 mm	1118803	502,24
125 mm	1118804	544,87
160 mm	1118806	575,93
180 mm	1118807	585,70
200 mm	1118808	606,97
225 mm	1118809	628,25
250–315 mm	1118810	690,33

### Hinweis:

Für Hauptrohr d 250 – 315 mm: Top-Loading.  
Größere Dimensionen auf Anfrage.



## Kugelventil-Anbohrarmatur für PE-Rohr, Schweiß-System ELGEF Plus

- Abgang Innengewinde Rp: 1½"
- Bauart Brücke: Schweiß-System ELGEF Plus
- obere Anbohrung

für Hauptrohr d	Artikelnummer	Preis €
63 mm	1120400	351,15
75 mm	1120401	358,97
90 mm	1120402	358,97
110 mm	1120403	358,97
125 mm	1120404	368,64
140 mm	1120405	378,18
160 mm	1120406	403,61
180 mm	1120407	418,99
200 mm	1120408	426,96
225 mm	1120409	453,84
250 mm	1120410	496,47



## Kugelventil-Anbohrarmatur für PE-Rohr, mit Brücke aus PVC, mit PE-Hülse



- Abgang Innengewinde Rp: 1½"
- Bauart Brücke: PVC
- obere Anbohrung

für Hauptrohr d	Artikelnummer	Preis €
63 mm	1118139	316,47
75 mm	1118140	316,47
90 mm	1118141	325,99
110 mm	1118142	331,73
140 mm	1118143	358,97
160 mm	1118144	368,64

## Kugelventil-Anbohrarmatur für PE-Rohr, mit Brücke aus GGG, mit PE-Hülse



- Abgang Innengewinde Rp: 1½"
- Bauart Brücke: GGG
- Haltestück: GGG
- obere Anbohrung

für Hauptrohr d	Artikelnummer	Preis €
63 mm	1116130	362,78
75 mm	1116131	380,14
90 mm	1116132	380,14
110 mm	1116133	380,14
125 mm	1116134	405,44
140 mm	1116135	405,44
160 mm	1116136	405,44
180 mm	1116137	499,50
200 mm	1116138	612,19
225 mm	1116139	448,09
250 mm	1116140	666,19
280 mm	1116141	579,59
315 mm	1116142	583,50
280 mm	1116143	819,08
315 mm	1116160	838,39

### Hinweis:

#1116140, #1116141, #1116142: Haltestück als Niroband, 90 mm breit, mit Gummibandage



## Kugel-Anbohrarmatur für PE-Rohr, Schweiß-System FRIALEN

- Abgang Innengewinde Rp: 1½"
- Bauart Brücke: Schweiß-System FRIALEN
- obere Anbohrung

für Hauptrohr d	Artikelnummer	Preis €
63 mm	1118700	406,86
75 mm	1118701	416,40
90 mm	1118702	422,26
110 mm	1118703	443,66
125 mm	1118704	486,45
160 mm	1118706	517,37
180 mm	1118707	526,88
200 mm	1118708	548,29
225 mm	1118709	569,79
250–315 mm	1118710	631,89

### Hinweis:

Für Hauptrohr d 250 – 315 mm: Top-Loading.  
Größere Dimensionen auf Anfrage.



## Kugel-Anbohrarmatur für PE-Rohr, Schweiß-System ELGEF Plus

- Abgang Innengewinde Rp: 1½"
- Bauart Brücke: Schweiß-System ELGEF Plus
- obere Anbohrung

für Hauptrohr d	Artikelnummer	Preis €
63 mm	1120300	292,60
75 mm	1120301	300,16
90 mm	1120302	300,16
110 mm	1120303	309,93
125 mm	1120304	319,60
140 mm	1120305	344,78
160 mm	1120306	360,16
180 mm	1120307	367,99
200 mm	1120308	395,25
225 mm	1120309	437,66
250 mm	1120310	478,50



## Kugel-Anbohrarmatur für PE-Rohr, mit Brücke aus PVC, mit PE-Hülse



- Abgang Innengewinde Rp: 1½"
- Bauart Brücke: PVC
- obere Anbohrung

für Hauptrohr d	Artikelnummer	Preis €
63 mm	1118039	267,16
75 mm	1118040	267,16
90 mm	1118041	276,95
110 mm	1118042	282,82
140 mm	1118043	309,81
160 mm	1118044	319,60

### Hinweis:

Größere Dimensionen auf Anfrage.

## Kugel-Anbohrarmatur für PE-Rohr, mit Brücke aus GGG, mit PE-Hülse



- Abgang Innengewinde Rp: 1½"
- Bauart Brücke: GGG
- Haltestück: GGG
- obere Anbohrung

für Hauptrohr d	Artikelnummer	Preis €
63 mm	1116030	313,86
75 mm	1116031	331,19
90 mm	1116032	331,19
110 mm	1116033	331,19
125 mm	1116034	356,52
140 mm	1116035	356,52
160 mm	1116036	356,52
180 mm	1116037	451,09
200 mm	1116038	564,97
225 mm	1116039	399,18
250 mm	1116040	616,25
280 mm	1116041	529,36
315 mm	1116042	533,27
280 mm	1116043	770,95
315 mm	1116044	774,85

### Hinweis:

#1116040, #1116041, #1116042: Haltestück als Niroband, 90 mm breit, mit Gummibandage

## Kolbenschieber-Anbohrarmatur für PE-Rohr, Schweiß-System FRIALEN

- Abgang Innengewinde Rp: 1½"
- Bauart Brücke: Schweiß-System FRIALEN
- seitliche Anbohrung

für Hauptrohr d	Artikelnummer	Preis €
90 mm	1122900	400,61
110 mm	1122901	421,47
125 mm	1122902	462,97
160 mm	1122903	493,11
180 mm	1122904	502,35
200 mm	1122905	523,62
225 mm	1122906	544,36
250 – 315 mm	1122907	604,62

### Hinweis:

Für Hauptrohr d 250 – 315 mm: Top-Loading.  
Größere Dimensionen auf Anfrage.



## Kolbenschieber-Anbohrarmatur für PE-Rohr, Schweiß-System ELGEF Plus

- Abgang Innengewinde Rp: 1½"
- Bauart Brücke: Schweiß-System ELGEF Plus
- seitliche Anbohrung

für Hauptrohr d	Artikelnummer	Preis €
63 mm	1122800	273,42
75 mm	1122801	280,98
90 mm	1122802	280,98
110 mm	1122803	290,37
125 mm	1122804	299,91
140 mm	1122805	326,26
160 mm	1122806	339,43
180 mm	1122807	346,87
200 mm	1122808	373,09
225 mm	1122809	414,44
250 mm	1122810	453,84



## Kolbenschieber-Anbohrarmatur für PE-Rohr, mit Brücke aus PVC, mit PE-Hülse



- Abgang Innengewinde Rp: 1½"
- Bauart Brücke: PVC
- seitliche Anbohrung

für Hauptrohr d	Artikelnummer	Preis €
63 mm	1117939	254,11
75 mm	1117940	254,11
90 mm	1117941	263,38
110 mm	1117942	270,93
140 mm	1117943	295,08
160 mm	1117944	304,47

### Hinweis:

Größere Dimensionen auf Anfrage.

## Kolbenschieber-Anbohrarmatur für PE-Rohr, mit Brücke aus GGG, mit PE-Hülse



- Abgang Innengewinde Rp: 1½"
- Bauart Brücke: GGG
- Haltestück: GGG
- seitliche Anbohrung

für Hauptrohr d	Artikelnummer	Preis €
63 mm	1116330	301,34
75 mm	1116331	318,41
90 mm	1116332	318,41
110 mm	1116333	318,41
125 mm	1116334	342,81
140 mm	1116335	342,81
160 mm	1116336	342,81
180 mm	1116337	436,88
200 mm	1116338	542,42
225 mm	1116339	384,30
250 mm	1116340	609,97
280 mm	1116341	523,09
315 mm	1116342	527,00
280 mm	1116343	765,47
315 mm	1116344	769,11

### Hinweis:

#1116340, #1116341, #1116342: Haltestück als Niroband, 90 mm breit, mit Gummibandage

## Kugelhahn-Anbohrarmatur für PE-Rohr, Schweiß-System FRIALEN

- Abgang Innengewinde Rp: 1½"
- Bauart Brücke: Schweiß-System FRIALEN
- seitliche Anbohrung

für Hauptrohr d	Artikelnummer	Preis €
90 mm	1118900	413,40
110 mm	1118901	434,13
125 mm	1118902	475,61
160 mm	1118903	505,61
180 mm	1118904	515,27
200 mm	1118905	536,00
225 mm	1118906	556,75
250 – 315 mm	1118907	720,99

### Hinweis:

Für Hauptrohr d 250 – 315 mm: Top-Loading.  
Größere Dimensionen auf Anfrage.



## Kugelhahn-Anbohrarmatur für PE-Rohr, Schweiß-System ELGEF Plus

- Abgang Innengewinde Rp: 1½"
- Bauart Brücke: Schweiß-System ELGEF Plus
- seitliche Anbohrung

für Hauptrohr d	Artikelnummer	Preis €
63 mm	1120500	286,97
75 mm	1120501	294,42
90 mm	1120502	294,42
110 mm	1120503	303,93
125 mm	1120504	313,33
140 mm	1120505	338,00
160 mm	1120506	352,98
180 mm	1120507	360,57
200 mm	1120508	387,03
225 mm	1120509	428,53
250 mm	1120510	468,05



## Kugelhahn-Anbohrarmatur für PE-Rohr, mit Brücke aus PVC, mit PE-Hülse



- Abgang Innengewinde Rp: 1½"
- Bauart Brücke: PVC
- seitliche Anbohrung

für Hauptrohr d	Artikelnummer	Preis €
63 mm	1118239	257,23
75 mm	1118240	257,23
90 mm	1118241	266,90
110 mm	1118242	272,51
140 mm	1118243	298,47
160 mm	1118244	307,99

## Kugelhahn-Anbohrarmatur für PE-Rohr, mit Brücke aus GGG, mit PE-Hülse



- Abgang Innengewinde Rp: 1½"
- Bauart Brücke: GGG
- Haltestück: GGG
- seitliche Anbohrung

für Hauptrohr d	Artikelnummer	Preis €
63 mm	1116230	296,45
75 mm	1116231	312,82
90 mm	1116232	312,82
110 mm	1116233	312,82
125 mm	1116234	336,75
140 mm	1116235	336,75
160 mm	1116236	336,75
180 mm	1116237	474,10
200 mm	1116238	633,57
225 mm	1116239	377,15
250 mm	1116240	508,25
280 mm	1116241	512,09
315 mm	1116242	516,17
280 mm	1116243	747,89
315 mm	1116244	751,60

### Hinweis:

#1116240, #1116241, #1116242: Haltestück als Niroband, 90 mm breit, mit Gummibandage

## Kera-Anbohrarmatur für PE-Rohr, Schweiß-System FRIALEN

- Abgang Innengewinde Rp: 1½"
- Bauart Brücke: Schweiß-System FRIALEN
- obere Anbohrung

für Hauptrohr d	Artikelnummer	Preis €
90 mm	1119002	489,58
110 mm	1119003	510,71
125 mm	1119004	553,36
160 mm	1119005	584,40
180 mm	1119006	594,18
200 mm	1119007	615,46
225 mm	1119008	636,71
250 – 315 mm	1119009	699,71

### Hinweis:

Für Hauptrohr d 250 – 315 mm: Top-Loading.  
Größere Dimensionen auf Anfrage.



## Kera-Anbohrarmatur für PE-Rohr, Schweiß-System ELGEF Plus

- Abgang Innengewinde Rp: 1½"
- Bauart Brücke: Schweiß-System ELGEF Plus
- obere Anbohrung

für Hauptrohr d	Artikelnummer	Preis €
63 mm	1120900	359,64
75 mm	1120901	367,46
90 mm	1120902	367,46
110 mm	1120903	367,46
125 mm	1120904	377,12
140 mm	1120905	386,65
160 mm	1120906	412,08
180 mm	1120907	427,47
200 mm	1120908	435,44
225 mm	1120909	462,30
250 mm	1120910	504,97



## Kera-Anbohrarmatur für PE-Rohr, mit Brücke aus GGG, mit PE-Hülse



- Abgang Innengewinde Rp: 1½"
- Bauart Brücke: GGG
- Haltestück: GGG
- obere Anbohrung

für Hauptrohr d	Artikelnummer	Preis €
63 mm	1116430	363,98
75 mm	1116431	380,99
90 mm	1116432	380,99
110 mm	1116433	380,99
125 mm	1116434	405,79
140 mm	1116435	405,79
160 mm	1116436	405,79
180 mm	1116437	498,00
200 mm	1116438	608,51
225 mm	1116439	447,63
250 mm	1116440	661,45
280 mm	1116441	576,51
315 mm	1116442	580,37
280 mm	1116443	831,61
315 mm	1116444	851,03

### Hinweis:

#1116440, #1116441, #1116442: Haltestück als Niroband, 90 mm breit, mit Gummibandage

## Bohrschneider-Anbohrarmatur für PE-Rohr, Schweiß-System FRIALEN



- Abgang Innengewinde Rp: 1½"
- Bauart Brücke: Schweiß-System FRIALEN
- obere Anbohrung

für Hauptrohr d	Artikelnummer	Preis €
90 mm	1118362	430,09
110 mm	1118363	448,09
125 mm	1118364	492,31
160 mm	1118365	519,97



## Bohrschneider-Anbohrarmatur für PE-Rohr, Schweiß-System ELGEF Plus

- Abgang Innengewinde Rp: 1½"
- Bauart Brücke: Schweiß-System ELGEF Plus
- obere Anbohrung

für Hauptrohr d	Artikelnummer	Preis €
63 mm	1120800	302,90
75 mm	1120801	311,12
90 mm	1120802	311,12
110 mm	1120803	320,90
125 mm	1120804	330,55
140 mm	1120805	354,05
160 mm	1120806	369,29



## Multi-Druckanbohrventil-Kit für PE-Rohr, Schweiß-System ELGEF Plus (Wasser)



- Abgang d: 32 mm
- Bauart Brücke: Schweiß-System ELGEF Plus
- obere Anbohrung

für Hauptrohr d	Artikelnummer	Preis €
63 mm	1123030	295,10
75 mm	1123034	299,67
90 mm	1123038	299,67
110 mm	1123042	308,42
125 mm	1123046	317,27
140 mm	1123050	342,12
160 mm	1123054	349,06
180 mm	1123058	356,04
200 mm	1123062	378,74
225 mm	1123066	413,81
250 mm	1123070	482,49

## Multi-Druckanbohrventil-Kit für PE-Rohr, Schweiß-System ELGEF Plus (Wasser)



- Abgang d: 40 mm
- Bauart Brücke: Schweiß-System ELGEF Plus
- obere Anbohrung

für Hauptrohr d	Artikelnummer	Preis €
63 mm	1123031	295,10
75 mm	1123035	299,67
90 mm	1123039	299,67
110 mm	1123043	308,42
125 mm	1123047	317,27
140 mm	1123051	342,12
160 mm	1123055	349,06
180 mm	1123059	356,04
200 mm	1123063	378,74
225 mm	1123067	413,81
250 mm	1123071	482,49

## Multi-Druckanbohrventil-Kit für PE-Rohr, Schweiß-System ELGEF Plus (Wasser)

- Abgang d: 50 mm
- Bauart Brücke: Schweiß-System ELGEF Plus
- obere Anbohrung

für Hauptrohr d	Artikelnummer	Preis €
63 mm	1123032	303,21
75 mm	1123036	308,42
90 mm	1123040	308,42
110 mm	1123044	317,27
125 mm	1123048	326,14
140 mm	1123052	350,72
160 mm	1123056	357,70
180 mm	1123060	364,53
200 mm	1123064	387,59
225 mm	1123068	422,80
250 mm	1123072	491,36



## Multi-Druckanbohrventil-Kit für PE-Rohr, Schweiß-System ELGEF Plus (Wasser)

- Abgang d: 63 mm
- Bauart Brücke: Schweiß-System ELGEF Plus
- obere Anbohrung

für Hauptrohr d	Artikelnummer	Preis €
63 mm	1123033	303,21
75 mm	1123037	308,42
90 mm	1123041	308,42
110 mm	1123045	317,27
125 mm	1123049	326,14
140 mm	1123053	350,72
160 mm	1123057	357,70
180 mm	1123061	364,53
200 mm	1123065	387,59
225 mm	1123069	422,80
250 mm	1123073	491,36



## Multi-Druckanbohrventil-Kit für PE-Rohr, Schweiß-System FRIALEN (Wasser)



- Abgang d: 32 mm
- Bauart Brücke: Schweiß-System FRIALEN
- obere Anbohrung

für Hauptrohr d	Artikelnummer	Preis €
90 mm	1123238	426,37
110 mm	1123242	435,12
125 mm	1123246	443,97
160 mm	1123250	475,77
180 mm	1123254	482,76
200 mm	1123258	505,44
225 mm	1123262	540,52
250 – 315 mm	1123266	616,17

### Hinweis:

Für Hauptrohr d 250 – 315 mm: Top-Loading.  
Größere Dimensionen auf Anfrage.

## Multi-Druckanbohrventil-Kit für PE-Rohr, Schweiß-System FRIALEN (Wasser)



- Abgang d: 40 mm
- Bauart Brücke: Schweiß-System FRIALEN
- obere Anbohrung

für Hauptrohr d	Artikelnummer	Preis €
90 mm	1123239	426,37
110 mm	1123243	435,12
125 mm	1123247	443,97
160 mm	1123251	475,77
180 mm	1123255	482,76
200 mm	1123259	505,44
225 mm	1123263	540,52
250 – 315 mm	1123267	616,17

### Hinweis:

Für Hauptrohr d 250 – 315 mm: Top-Loading.  
Größere Dimensionen auf Anfrage.

## Multi-Druckanbohrventil-Kit für PE-Rohr, Schweiß-System FRIALEN (Wasser)

- Abgang d: 50 mm
- Bauart Brücke: Schweiß-System FRIALEN
- obere Anbohrung

für Hauptrohr d	Artikelnummer	Preis €
90 mm	1123240	435,12
110 mm	1123244	443,97
125 mm	1123248	452,84
160 mm	1123252	484,41
180 mm	1123256	491,24
200 mm	1123260	514,28
225 mm	1123264	549,52
250 – 315 mm	1123268	625,04

### Hinweis:

Für Hauptrohr d 250 – 315 mm: Top-Loading.  
Größere Dimensionen auf Anfrage.



## Multi-Druckanbohrventil-Kit für PE-Rohr, Schweiß-System FRIALEN (Wasser)

- Abgang d: 63 mm
- Bauart Brücke: Schweiß-System FRIALEN
- obere Anbohrung

für Hauptrohr d	Artikelnummer	Preis €
90 mm	1123241	435,12
110 mm	1123245	443,97
125 mm	1123249	452,84
160 mm	1123253	484,41
180 mm	1123257	491,24
200 mm	1123261	514,28
225 mm	1123265	549,52
250 – 315 mm	1123269	625,79

### Hinweis:

Für Hauptrohr d 250 – 315 mm: Top-Loading.  
Größere Dimensionen auf Anfrage.



## Multi-Druckanbohrventil für PE-Rohr, Schweiß-System ELGEF Plus (Wasser)



- Abgang d: 32 mm
- Bauart Brücke: Schweiß-System ELGEF Plus
- obere Anbohrung

für Hauptrohr d	Artikelnummer	Preis €
63 mm	1123400	264,82
75 mm	1123401	271,15
90 mm	1123402	271,15
110 mm	1123403	280,65
125 mm	1123404	290,16
140 mm	1123405	316,77
160 mm	1123406	325,01
180 mm	1123407	332,86
200 mm	1123408	357,95
225 mm	1123409	396,72
250 mm	1123410	487,82

## Multi-Druckanbohrventil für PE-Rohr, Schweiß-System ELGEF Plus (Wasser)



- Abgang d: 40 mm
- Bauart Brücke: Schweiß-System ELGEF Plus
- obere Anbohrung

für Hauptrohr d	Artikelnummer	Preis €
63 mm	1123000	278,50
75 mm	1123001	283,82
90 mm	1123002	283,82
110 mm	1123003	292,56
125 mm	1123004	301,42
140 mm	1123005	326,14
160 mm	1123006	333,24
180 mm	1123007	340,07
200 mm	1123008	363,03
225 mm	1123009	398,24
250 mm	1123010	466,66

## Multi-Druckanbohrventil für PE-Rohr, Schweiß-System FRIALEN (Wasser)

- Abgang d: 40 mm
- Bauart Brücke: Schweiß-System FRIALEN
- obere Anbohrung

für Hauptrohr d	Artikelnummer	Preis €
90 mm	1123202	410,53
110 mm	1123203	419,27
125 mm	1123204	428,13
160 mm	1123205	459,95
180 mm	1123206	466,78
200 mm	1123207	489,73
225 mm	1123208	524,95
250 – 315 mm	1123209	600,58

### Hinweis:

Für Hauptrohr d 280 – 315 mm: Top-Loading.  
Größere Dimensionen auf Anfrage.



## Kugelventil-Anbohrarmatur für AZ-, Guss- und Stahl-Rohr (Gas)



- Abgang Innengewinde Rp: 1½"
- Bauart Brücke: GGG
- obere Anbohrung

für Hauptrohr DN	Artikelnummer	Preis €
50	1144515	335,08
65	1144516	335,08
80	1144517	338,53
100	1144518	343,90
125	1144519	349,15
150	1144520	352,49
175	1144526	361,29
200/225	1144521	361,29
250/275	1144522	384,18
300	1144523	403,50
350	1144524	455,78
400	1144525	455,78
450	1144527	490,97
500	1144528	490,97

## Kugel-Anbohrarmatur für AZ-, Guss- und Stahl-Rohr (Gas)



- Abgang Innengewinde Rp: 1½"
- Bauart Brücke: GGG
- obere Anbohrung

für Hauptrohr DN	Artikelnummer	Preis €
50	1144415	280,84
65	1144416	280,84
80	1144417	284,41
100	1144418	289,80
125	1144419	295,04
150	1144420	298,37
175	1144426	307,32
200/225	1144421	307,32
250/275	1144422	330,34
300	1144423	349,40
350	1144424	401,82
400	1144425	401,82
450	1144427	437,00
500	1144428	437,00



## Blindschelle für AZ-, Guss- und Stahl-Rohr (Gas)

- Bauart Brücke: GGG

für Hauptrohr DN	Artikelnummer	Preis €
50	6107935	121,61
65	6107936	121,61
80	6107937	125,23
100	6107938	130,59
125	6107939	135,70
150	6107940	139,18
175	6107941	148,05
200/225	6107942	148,05
250/275	6107943	171,00
300	6107944	190,32
350	6107945	243,06
400	6107946	243,06
450	6107947	278,23
500	6107948	278,23



## Blasensetzschelle für Guss- und Stahl-Rohr

- Ausstattung: mit Bohrlochstopfen und Kunststoff-Schutzkappe
- Bauart Brücke: GGG
- obere Anbohrung

für Hauptrohr DN	Innengewinde G	Außengewinde G	Artikelnummer	Preis €
80	2"	2½"	6107717	178,98
100	2"	2½"	6107718	184,11
125	2"	2½"	6107719	189,22
150	2"	2½"	6107720	199,31
175	2"	2½"	6107726	218,70
200	2"	2½"	6107721	209,44
250	2½"	3"	6107822	235,58
300	2½"	3"	6107823	245,81
350	2½"	3"	6107824	327,15
400	2½"	3"	6107825	327,15
450	2½"	3"	6107827	428,68
500	2½"	3"	6107828	428,68



### Hinweis:

Bohrloch-Stopfen und Kappe sind auch einzeln bestellbar.

## Kugelventil-Anbohrarmatur zum Aufschießen / für Aufschießmuffe

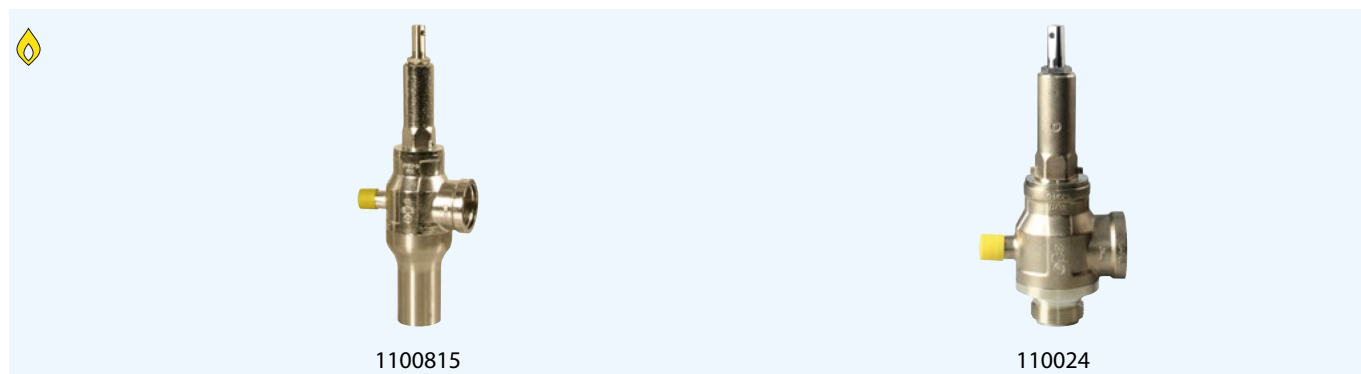

- Abgang Innengewinde
- obere Anbohrung

Artikel	Artikelnummer	Preis €
Kugel-Ventil-Anbohrarmatur zum Aufschießen auf Stahl- und Gussrohr	1100815	316,05
Kugel-Ventil-Anbohrarmatur, mit doppelter O-Ring-Dichtung, zum Einschrauben in Sattelflansch-Aufschweißmuffe	1100024	210,19

## Aufschweißmuffen für Guss- und Stahl-Rohr



Artikel	für Hauptrohr DN	Innengewinde G	Außengewinde G	Artikelnummer	Preis €
Aufschweißmuffe	80 – 200	2"	2½"	4101415	98,29
Aufschweißmuffe	250 – 500	2½"	3"	4101416	139,73
Sattelflansch-Aufschweißmuffe	80 – 200	2"	2½"	4101615	126,04
Sattelflansch-Aufschweißmuffe	250 – 500	2½"	3"	4101616	230,65
Sattelflansch-Aufschweißmuffe mit Spezial-Innengewinde, für #1100024				4102014	70,83
Form-Werkzeug für #4102014				1130814	53,70

### Hinweis:

Das Formwerkzeug verhindert ein Verziehen des Innengewindes der Sattelflansch-Aufschweißmuffe.

## Kugelventil-Anbohrarmatur für PVC-Rohr, mit Brücke aus GGG (Gas)

- Abgang Innengewinde Rp: 1½"
- Bauart Brücke: GGG
- obere Anbohrung

für Hauptrohr DN	für Hauptrohr d	Artikelnummer	Preis €
50	63 mm	1146115	332,66
65	75 mm	1146116	349,52
80	90 mm	1146117	349,52
100	110 mm	1146118	349,52
125	140 mm	1146119	373,83
150	160 mm	1146120	373,83
200	225 mm	1146121	415,14
250	280 mm	1146124	775,39
300	315 mm	1146125	783,46



## Kugel-Anbohrarmatur für PVC-Rohr, mit Brücke aus GGG (Gas)

- Abgang Innengewinde Rp: 1½"
- Bauart Brücke: GGG
- obere Anbohrung

für Hauptrohr DN	für Hauptrohr d	Artikelnummer	Preis €
50	63 mm	1146015	275,73
65	75 mm	1146016	292,61
80	90 mm	1146017	292,61
100	110 mm	1146018	292,61
125	140 mm	1146019	316,92
150	160 mm	1146020	316,92
200	225 mm	1146021	358,34
250	280 mm	1146024	719,50
300	315 mm	1146025	723,22



## Blasensetzbrücke für PVC-Rohr



- Ausstattung: mit Bohrlochstopfen und Kunststoff-Schutzkappe
- Bauart Brücke: GGG

für Hauptrohr DN	Innengewinde G	Außengewinde G	Artikelnummer	Preis €
80	2"	2½"	6107017	220,62
100	2"	2½"	6107018	230,85
125	2"	2½"	6107019	319,47
150	2"	2½"	6107020	325,49
200	2"	2½"	6107021	476,01

### Hinweis:

Bohrloch-Stopfen und Kappe sind auch einzeln bestellbar.

## Kugelventil-Anbohrarmatur für PE-Rohr, Schweiß-System FRIALEN (Gas)



- Abgang Innengewinde Rp: 1½"
- Bauart Brücke: Schweiß-System FRIALEN
- obere Anbohrung

für Hauptrohr d	Artikelnummer	Preis €
63 mm	1148815	465,70
75 mm	1148816	475,35
90 mm	1148817	481,10
110 mm	1148818	502,24
125 mm	1148831	544,87
160 mm	1148820	575,93
180 mm	1148832	585,70
200 mm	1148833	606,97
225 mm	1148821	628,25
250 – 315 mm	1148839	690,33

### Hinweis:

Für Hauptrohr d 250 – 315 mm: Top-Loading.  
Größere Dimensionen auf Anfrage.

## Kugelventil-Anbohrarmatur für PE-Rohr, Schweiß-System ELGEF Plus (Gas)

- Abgang Innengewinde Rp: 1½"
- Bauart Brücke: Schweiß-System ELGEF Plus
- obere Anbohrung

für Hauptrohr d	Artikelnummer	Preis €
63 mm	1150415	351,15
75 mm	1150416	358,97
90 mm	1150417	358,97
110 mm	1150418	358,97
125 mm	1150431	368,64
140 mm	1150419	378,18
160 mm	1150420	403,61
180 mm	1150432	418,99
200 mm	1150433	426,96
225 mm	1150421	453,84
250 mm	1150435	496,47



## Kugel-Anbohrarmatur für PE-Rohr, Schweiß-System FRIALEN (Gas)

- Abgang Innengewinde Rp: 1½"
- Bauart Brücke: Schweiß-System FRIALEN
- obere Anbohrung

für Hauptrohr d	Artikelnummer	Preis €
63 mm	1148715	410,88
75 mm	1148716	420,47
90 mm	1148717	426,41
110 mm	1148718	448,01
125 mm	1148731	491,22
160 mm	1148720	522,45
180 mm	1148732	532,07
200 mm	1148733	553,68
225 mm	1148721	575,39
250 – 315 mm	1148739	638,96



### Hinweis:

Für Hauptrohr d 250 – 315 mm: Top-Loading.  
Größere Dimensionen auf Anfrage.

## Kugel-Anbohrarmatur für PE-Rohr, Schweiß-System ELGEF Plus (Gas)



- Abgang Innengewinde Rp: 1½"
- Bauart Brücke: Schweiß-System ELGEF Plus
- obere Anbohrung

für Hauptrohr d	Artikelnummer	Preis €
63 mm	1150315	295,47
75 mm	1150316	303,10
90 mm	1150317	303,10
110 mm	1150318	312,98
125 mm	1150331	322,74
140 mm	1150319	348,17
160 mm	1150320	363,70
180 mm	1150332	371,62
200 mm	1150333	399,15
225 mm	1150321	441,96
250 mm	1150335	483,19

## Blasensetzschelle für PE-Rohr, Schweiß-System ELGEF Plus



- Ausstattung: mit Bohrloch-Stopfen und Kunststoff-Schutzkappe
- Bauart Brücke: Schweiß-System ELGEF Plus
- Innengewinde G: 2"
- Außengewinde G: 2½"

für Hauptrohr d	Artikelnummer	Preis €
75 mm	6107416	214,85
90 mm	6107417	214,85
110 mm	6107418	222,15
140 mm	6107419	258,08
160 mm	6107420	272,41
225 mm	6107421	311,80
125 mm	6107431	229,31
180 mm	6107432	286,86
200 mm	6107433	295,82

### Hinweis:

Bohrloch-Stopfen und Kappe sind auch einzeln bestellbar.

## Multi-Druckanbohrventil-Kit für PE-Rohr, Schweiß-System ELGEF Plus (Gas)

- Abgang d: 32 mm
- Bauart Brücke: Schweiß-System ELGEF Plus
- obere Anbohrung

für Hauptrohr d	Artikelnummer	Preis €
63 mm	1123090	275,85
75 mm	1123094	281,17
90 mm	1123098	281,17
110 mm	1123102	290,14
125 mm	1123106	299,22
140 mm	1123110	324,68
160 mm	1123114	331,82
180 mm	1123118	338,97
200 mm	1123122	362,21
225 mm	1123126	398,20
250 mm	1123130	468,57



## Multi-Druckanbohrventil-Kit für PE-Rohr, Schweiß-System ELGEF Plus (Gas)

- Abgang d: 40 mm
- Bauart Brücke: Schweiß-System ELGEF Plus
- obere Anbohrung

für Hauptrohr d	Artikelnummer	Preis €
63 mm	1123091	275,85
75 mm	1123095	281,17
90 mm	1123099	281,17
110 mm	1123103	290,14
125 mm	1123107	299,22
140 mm	1123111	324,68
160 mm	1123115	331,82
180 mm	1123119	338,97
200 mm	1123123	362,21
225 mm	1123127	398,20
250 mm	1123131	468,57



## Multi-Druckanbohrventil-Kit für PE-Rohr, Schweiß-System ELGEF Plus (Gas)



- Abgang d: 50 mm
- Bauart Brücke: Schweiß-System ELGEF Plus
- obere Anbohrung

für Hauptrohr d	Artikelnummer	Preis €
63 mm	1123092	284,81
75 mm	1123096	290,14
90 mm	1123100	290,14
110 mm	1123104	299,22
125 mm	1123108	308,32
140 mm	1123112	333,52
160 mm	1123116	340,67
180 mm	1123120	347,67
200 mm	1123124	371,30
225 mm	1123128	407,40
250 mm	1123132	477,68

## Multi-Druckanbohrventil-Kit für PE-Rohr, Schweiß-System ELGEF Plus (Gas)



- Abgang d: 63 mm
- Bauart Brücke: Schweiß-System ELGEF Plus
- obere Anbohrung

für Hauptrohr d	Artikelnummer	Preis €
63 mm	1123093	284,81
75 mm	1123097	290,14
90 mm	1123101	290,14
110 mm	1123105	299,22
125 mm	1123109	308,32
140 mm	1123113	333,52
160 mm	1123117	340,67
180 mm	1123121	347,67
200 mm	1123125	371,30
225 mm	1123129	407,40
250 mm	1123133	477,68



## Multi-Druckanbohrventil für PE-Rohr, Schweiß-System ELGEF Plus (Gas)

- Abgang d: 32 mm
- Bauart Brücke: Schweiß-System ELGEF Plus
- obere Anbohrung

für Hauptrohr d	Artikelnummer	Preis €
63 mm	1123415	247,01
75 mm	1123416	252,46
90 mm	1123417	252,46
110 mm	1123418	261,43
125 mm	1123419	270,53
140 mm	1123420	295,86
160 mm	1123421	302,87
180 mm	1123422	310,13
200 mm	1123423	333,52
225 mm	1123424	369,63
250 mm	1123425	454,56



## Multi-Druckanbohrventil für PE-Rohr, Schweiß-System ELGEF Plus (Gas)

- Abgang d: 40 mm
- Bauart Brücke: Schweiß-System ELGEF Plus
- obere Anbohrung

für Hauptrohr d	Artikelnummer	Preis €
63 mm	1123015	259,49
75 mm	1123016	264,95
90 mm	1123017	264,95
110 mm	1123018	273,90
125 mm	1123019	282,99
140 mm	1123020	308,32
160 mm	1123021	315,60
180 mm	1123022	322,60
200 mm	1123023	346,10
225 mm	1123024	382,22
250 mm	1123025	452,35



## Kugelhahn-Anbohrarmatur für AZ-, Guss- und Stahl-Rohr (Abwasser)



- Ausführung: PE-Anschlussstutzen d 50 mm für PE-Muffen / Muffen-Schweißung
- Bauart Brücke: Guss
- seitliche Anbohrung

für Hauptrohr DN	Artikelnummer	Preis €
50	1504600	396,43
65	1504601	396,43
80	1504602	400,11
100	1504603	405,52
125	1504604	411,04
150	1504605	414,60
175	1504606	423,56
200/225	1504607	423,56
250/275	1504608	447,13
300	1504609	466,97
350	1504610	521,10
400	1504611	521,10
450	1504612	557,20
500	1504613	557,20

**Hinweis:** Lieferung erfolgt mit Markierungsscheibe »Abwasser« und Bodenplatte.

## Kugelhahn-Anbohrarmatur für AZ-, Guss- und Stahl-Rohr (Abwasser)



- Ausführung: Langer PE-Anschlussstutzen d 50 mm für PE-Überschiebkupplungen
- Bauart Brücke: Guss
- seitliche Anbohrung

für Hauptrohr DN	Artikelnummer	Preis €
50	1504630	399,65
65	1504631	399,65
80	1504632	403,36
100	1504633	408,75
125	1504634	414,30
150	1504635	417,56
175	1504636	426,67
200/225	1504637	426,67
250/275	1504638	450,22
300	1504639	470,10
350	1504640	524,35
400	1504641	524,35
450	1504642	560,18
500	1504643	560,18

**Hinweis:** Lieferung erfolgt mit Markierungsscheibe »Abwasser« und Bodenplatte.

## Kugelhahn-Anbohrarmatur für AZ-, Guss- und Stahl-Rohr (Abwasser)

- Ausführung: PVC-Innengewinde Rp 1½", passend für EWE-O-Ring-System
- Bauart Brücke: Guss
- seitliche Anbohrung

für Hauptrohr DN	Artikelnummer	Preis €
50	1504660	396,43
65	1504661	396,43
80	1504662	400,11
100	1504663	405,52
125	1504664	411,04
150	1504665	414,60
175	1504666	423,56
200/225	1504667	423,56
250/275	1504668	447,13
300	1504669	466,97
350	1504670	521,10
400	1504671	521,10
450	1504672	557,20
500	1504673	557,20

**Hinweis:** Lieferung erfolgt mit Markierungsscheibe »Abwasser« und Bodenplatte.



## Kugelhahn-Anbohrarmatur für PE-Rohr, Schweiß-System ELGEF Plus (Abwasser)

- Ausführung: PVC-Innengewinde Rp 1½", passend für EWE-O-Ring-System
- Bauart Brücke: Schweiß-System ELGEF Plus
- seitliche Anbohrung

für Hauptrohr d	Artikelnummer	Preis €
63 mm	1541015	401,69
75 mm	1541016	407,77
90 mm	1541017	409,93
110 mm	1541018	411,96
140 mm	1541019	444,62
160 mm	1541020	469,06
225 mm	1541021	530,10
125 mm	1541031	432,34
180 mm	1541032	475,14
200 mm	1541033	499,43

**Hinweis:** Lieferung erfolgt mit Markierungsscheibe »Abwasser« und Bodenplatte.



## Kugelhahn-Anbohrarmatur für PE-Rohr, Schweiß-System ELGEF Plus (Abwasser)



- Ausführung: PE-Anschlussstutzen d 50 mm für PE-Muffen / Muffen-Schweißung
- Bauart Brücke: Schweiß-System ELGEF Plus
- seitliche Anbohrung

für Hauptrohr d	Artikelnummer	Preis €
63 mm	1542001	401,69
75 mm	1542003	407,77
90 mm	1542005	409,93
110 mm	1542007	411,96
125 mm	1542009	432,34
140 mm	1542011	444,62
160 mm	1542013	469,06
180 mm	1542015	475,14
200 mm	1542017	499,43
225 mm	1542019	530,10

**Hinweis:** Lieferung erfolgt mit Markierungsscheibe »Abwasser« und Bodenplatte.

## Kugelhahn-Anbohrarmatur für PE-Rohr, Schweiß-System ELGEF Plus (Abwasser)



- Ausführung: Langer PE-Anschlussstutzen d 50 mm für PE-Überschiebkupplungen
- Bauart Brücke: Schweiß-System ELGEF Plus
- seitliche Anbohrung

für Hauptrohr d	Artikelnummer	Preis €
63 mm	1543002	404,92
75 mm	1543004	410,99
90 mm	1543006	413,18
110 mm	1543008	415,20
125 mm	1543010	435,30
140 mm	1543012	447,73
160 mm	1543014	472,16
180 mm	1543016	478,24
200 mm	1543018	502,68
225 mm	1543020	533,04

**Hinweis:** Lieferung erfolgt mit Markierungsscheibe »Abwasser« und Bodenplatte.

## Kugelhahn-Anbohrarmatur für PE-Rohr, Schweiß-System FRIALEN (Abwasser)

- Ausführung: PVC-Innengewinde Rp 1½", passend für EWE-O-Ring-System
- Bauart Brücke: Schweiß-System FRIALEN
- seitliche Anbohrung

für Hauptrohr d	Artikelnummer	Preis €
90 mm	1541517	538,32
110 mm	1541518	552,51
160 mm	1541520	634,06
225 mm	1541521	668,62
125 mm	1541531	607,59
180 mm	1541532	636,09
200 mm	1541533	660,40

**Hinweis:** Lieferung erfolgt mit Markierungsscheibe »Abwasser« und Bodenplatte.



## Kugelhahn-Anbohrarmatur für PE-Rohr, Schweiß-System FRIALEN (Abwasser)

- Ausführung: PE-Anschlussstutzen d 50 mm für PE-Muffen / Muffen-Schweißung
- Bauart Brücke: Schweiß-System FRIALEN
- seitliche Anbohrung

für Hauptrohr d	Artikelnummer	Preis €
90 mm	1542505	538,32
110 mm	1542507	552,51
125 mm	1542509	607,59
160 mm	1542513	634,06
180 mm	1542515	636,09
200 mm	1542517	660,40
225 mm	1542519	668,62

**Hinweis:** Lieferung erfolgt mit Markierungsscheibe »Abwasser« und Bodenplatte.



## Kugelhahn-Anbohrarmatur für PE-Rohr, Schweiß-System FRIALEN (Abwasser)



- Ausführung: Langer PE-Anschlussstutzen d 50 mm für PE-Überschiebkupplungen
- Bauart Brücke: Schweiß-System FRIALEN
- seitliche Anbohrung

für Hauptrohr d	Artikelnummer	Preis €
90 mm	1543506	541,30
110 mm	1543508	555,47
125 mm	1543510	610,70
160 mm	1543514	637,15
180 mm	1543516	639,03
200 mm	1543518	663,62
225 mm	1543520	671,60

**Hinweis:** Lieferung erfolgt mit Markierungsscheibe »Abwasser« und Bodenplatte.

## Kugelhahn-Anbohrarmatur für PVC-Rohr (Abwasser)



- Ausführung: PE-Anschlussstutzen d 50 mm für PE-Muffen / Muffen-Schweißung
- Bauart Brücke: PVC
- seitliche Anbohrung

für Hauptrohr DN	Artikelnummer	Preis €
50	1546001	395,75
65	1546003	397,49
80	1546005	399,65
100	1546007	401,69
125	1546011	428,28
150	1546013	448,80
200	1546019	505,65

**Hinweis:** Lieferung erfolgt mit Markierungsscheibe »Abwasser« und Bodenplatte.

## Kugelhahn-Anbohrarmatur für PVC-Rohr (Abwasser)

- Ausführung: Langer PE-Anschlussstutzen d 50 mm für PE-Überschiebkupplungen
- Bauart Brücke: PVC
- seitliche Anbohrung

für Hauptrohr DN	Artikelnummer	Preis €
50	1547002	398,59
65	1547004	400,74
80	1547006	402,63
100	1547008	404,92
125	1547012	431,38
150	1547014	451,64
200	1547020	508,76

**Hinweis:** Lieferung erfolgt mit Markierungsscheibe »Abwasser« und Bodenplatte.



## Kugelhahn-Anbohrarmatur für PVC-Rohr (Abwasser)

- Ausführung: PVC-Innengewinde Rp 1½", passend für EWE-O-Ring-System
- Bauart Brücke: PVC
- seitliche Anbohrung

für Hauptrohr DN	Artikelnummer	Preis €
50	1545015	395,75
65	1545016	397,49
80	1545017	399,65
100	1545018	401,69
125	1545019	428,28
150	1545020	448,80
200	1545021	505,65

**Hinweis:** Lieferung erfolgt mit Markierungsscheibe »Abwasser« und Bodenplatte.







## Erdabsperrarmaturen



## Gartenhydranten



### Gartenhydrant DN 25

- Abgang: Steigrohr-Anschluss Bajonett für Gartenstandrohr DN 25
- Eingang Rp: 1"
- Gartenventil mit Entleerung unten
- Inklusive Sickerpackung

Rohrdeckung	Artikelnummer	Preis €
0,60 m	1101451	519,05
0,75 m	1101452	519,05
0,90 m	1101453	519,05
1,00 m	1101454	473,83
1,25 m	1101455	484,31
1,50 m	1101456	494,11
1,00 – 1,50 verstellbar	1101450	627,26

### Gartenhydrant DN 40

- Abgang: Steigrohr-Anschluss Bajonett für Gartenstandrohr DN 40
- Eingang Innengewinde Rp: 2"

Rohrdeckung	Artikelnummer	Preis €
1,00 m	1101436	888,28
1,25 m	1101437	918,70
1,50 m	1101438	936,95
1,75 m	1101439	967,37

### Gartenhydrant DN 40

- Abgang: 2"-Innengewinde
- Eingang Rp: 2"

Rohrdeckung	Artikelnummer	Preis €
1,00 m	1101441	821,01
1,25 m	1101442	864,22
1,50 m	1101443	907,42
1,75 m	1101444	924,44

## Abverkauf: Gartenhydrant DN 25

- mit Gartenventil 1101713
- ohne Sickerpackung

Rohrdeckung	Artikelnummer	Preis €
1,50 m	1101433	442,01
1,00 – 1,50 verstellbar	1101412	568,82

## Gartenstandrohr DN 25

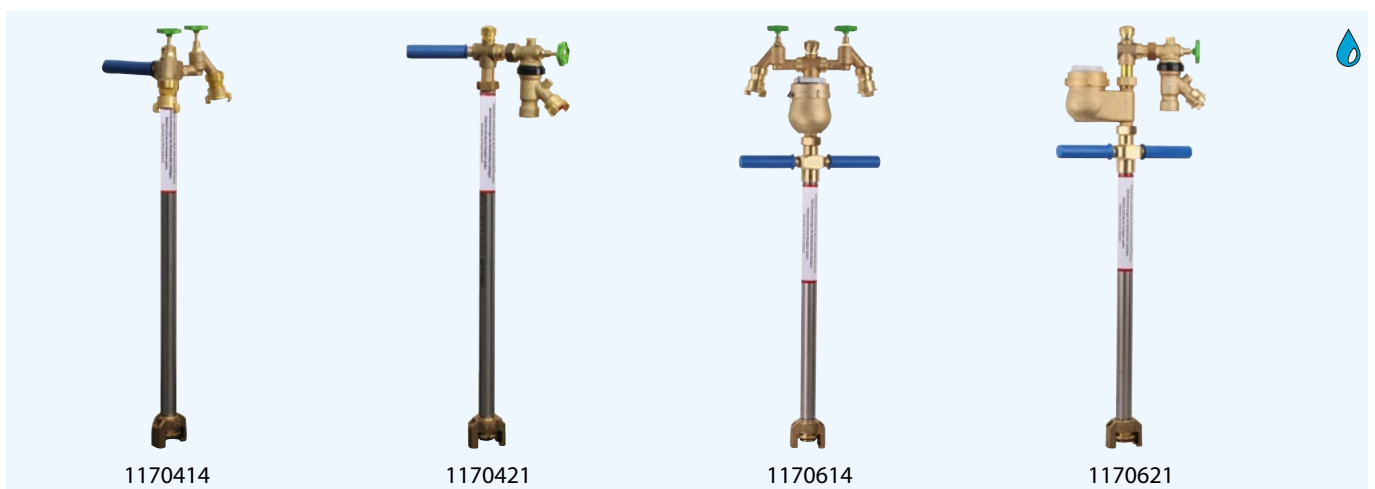

- Auslaufventile DN 20 mit Geka

Wasserzähler	Abgänge	Sicherungseinrichtung	Artikelnummer	Preis €
ohne WZ Q <sub>3</sub> 4	1 × Auslaufventil DN 20	mit Rückflussverhinderer	1170411	308,97
ohne WZ Q <sub>3</sub> 4	2 × Auslaufventil DN 20	mit Rückflussverhinderer	1170414	383,31
ohne WZ Q <sub>3</sub> 4	3 × Auslaufventil DN 20	mit Rückflussverhinderer	1170497	599,13
ohne WZ Q <sub>3</sub> 4	1 × Auslaufventil DN 20	mit Systemtrenner BA	1170421	528,80
ohne WZ Q <sub>3</sub> 4	2 × Auslaufventil DN 20	mit Systemtrenner BA	1170424	824,63
mit WZ Q <sub>3</sub> 4	1 × Auslaufventil DN 20	mit Rückflussverhinderer	1170611	514,58
mit WZ Q <sub>3</sub> 4	2 × Auslaufventil DN 20	mit Rückflussverhinderer	1170614	589,05
mit WZ Q <sub>3</sub> 4	3 × Auslaufventil DN 20	mit Rückflussverhinderer	1170616	850,51
mit WZ Q <sub>3</sub> 4	1 × Auslaufventil DN 20	mit Systemtrenner BA	1170621	734,96
mit WZ Q <sub>3</sub> 4	2 × Auslaufventil DN 20	mit Systemtrenner BA	1170624	1.030,76
mit WZ Q <sub>3</sub> 4	3 × Auslaufventil DN 20	mit Systemtrenner BA	1170626	1.504,22
mit WZ Q <sub>3</sub> 4	4 × Auslaufventil DN 20	mit Systemtrenner BA	1170627	1.796,06

### Hinweis:

Gartenstandrohre DN 25 sind nur für Gartenhydranten DN 25 einsetzbar.

Die Gartenstandrohre mit Systemtrenner BA sind zusätzlich mit Feinsieb ausgestattet.

## Gartenstandrohr DN 40



### ■ Auslaufventile DN 20 mit Geka

Wasserzähler	Abgänge	Sicherungseinrichtung	Artikelnummer	Preis €
ohne WZ Q <sub>3</sub> 4	1 × Auslaufventil DN 20	mit Rückflussverhinderer	1170510	389,37
ohne WZ Q <sub>3</sub> 4	2 × Auslaufventil DN 20	mit Rückflussverhinderer	1170511	450,22
ohne WZ Q <sub>3</sub> 4	1 × Auslaufventil DN 20	mit Systemtrenner BA	1170512	748,34
ohne WZ Q <sub>3</sub> 4	2 × Auslaufventil DN 20	mit Systemtrenner BA	1170513	1.009,95
mit WZ Q <sub>3</sub> 4	1 × Auslaufventil DN 20	mit Rückflussverhinderer	1170515	541,47
mit WZ Q <sub>3</sub> 4	2 × Auslaufventil DN 20	mit Rückflussverhinderer	1170516	602,32
mit WZ Q <sub>3</sub> 4	1 × Auslaufventil DN 20	mit Systemtrenner BA	1170517	894,36
mit WZ Q <sub>3</sub> 4	2 × Auslaufventil DN 20	mit Systemtrenner BA	1170518	1.174,22
ohne WZ Q <sub>3</sub> 10	1 × C-Abgang DN 40	mit Rückflussverhinderer	1170530	811,61
ohne WZ Q <sub>3</sub> 10	1 × Auslaufventil DN 20, 1 × C-Abgang DN 40	mit Rückflussverhinderer	1170531	888,28
ohne WZ Q <sub>3</sub> 10	1 × C-Abgang DN 40	mit Systemtrenner BA	1170532	1.618,35
ohne WZ Q <sub>3</sub> 10	1 × Auslaufventil DN 20, 1 × C-Abgang DN 40	mit Systemtrenner BA	1170533	1.886,05
mit WZ Q <sub>3</sub> 10	1 × C-Abgang DN 40	mit Rückflussverhinderer	1170535	985,61
mit WZ Q <sub>3</sub> 10	1 × Auslaufventil DN 20, 1 × C-Abgang DN 40	mit Rückflussverhinderer	1170536	1.058,62
mit WZ Q <sub>3</sub> 10	1 × C-Abgang DN 40	mit Systemtrenner BA	1170537	1.776,54
mit WZ Q <sub>3</sub> 10	1 × Auslaufventil DN 20, 1 × C-Abgang DN 40	mit Systemtrenner BA	1170538	2.032,07

### Hinweis:

Gartenstandrohre DN 40 sind nur für Gartenhydrant DN 40 einsetzbar.

Die Gartenstandrohre mit Systemtrenner BA sind zusätzlich mit Feinfilter ausgestattet.

Wir fertigen auch Gartenstandrohre DN 40 nach Wunsch:

- ohne WZ / mit WZ
- Q<sub>3</sub> 4 / Q<sub>3</sub> 10
- mit Rückflussverhinderer / mit Systemtrenner BA
- 3 – 7 Auslaufventile nach Wunsch

## Straßenkappe, Sickerpackung



Artikel	Artikelnummer	Preis €
Straßenkappe, ähnlich DIN4055, Aufschrift: EWE-Gartenhydrant	6160099	119,31
Tragplatte für Straßenkappe DIN 4055	6160085	31,54
Straßenkappen-Deckel für Kappen DIN 4055, Aufschrift: EWE-Gartenhydrant	6160098	46,83

## Zubehör für Gartenhydranten und Gartenstandrohre



Artikel	Artikelnummer	Preis €
Fußverschraubung (für DN 25)	1171112	81,08
Blindverschraubung DN 25 für Gartenhydrant	1171312	97,18
Fußverschraubung G 1½" (für DN 40)	1171113	96,13
Blindverschraubung DN 40 für Gartenhydrant	1171322	127,64
Dichtung zur Fuß- und Blindverschraubung DN 25	0095049	2,29
Dichtung zur Fußverschraubung DN 40	0095050	3,59
Führungsscheibe	1171012	78,92
Reparatur-Führungsscheibe G 1"	1171212	181,86
Garten-Wasserbox Rp 1" für Sommerleitungen	0399627	101,34
Gartenventil DN 25 mit Entleerung unten	1101714	274,47
Ersatz-Sickerpackung für Gartenventil #1101714 und #1101713	5102097	36,51
Set Gartenventil DN 25, mit Entleerung unten und Sickerpackung	1101715	304,47
Feinsieb für Standrohrfuß DN 25, ab 2015	0069065	2,42
Feinfilter für Standrohrfuß DN 40	1176016	175,83
Sicherungsring für Feinsieb DN 25, ab 2015	4070459	2,25
Sicherungsring für Feinfilter DN 40	4070462	10,89

## Trinkwasser-Befüllhydrant, DB-Ausführung



Die Trinkwasser-Befüllhydranten, DB-Ausführung entsprechen den »Anforderungen an das Betreiben von ortsfesten/ mobilen Anlagen zur Trinkwasser-Befüllung von Schienenfahrzeugen« des Eisenbahn-Bundesamtes.

Artikel	Artikelnummer	Preis €
Trinkwasser-Befüllhydrant, DB-Ausführung, mit selbsttätiger Entleerung	1101495	1.096,94
Trinkwasser-Befüllhydrant, DB-Ausführung kurz, für den Hallen- und Innenbereich	1101490	2.754,35

## Zubehör für Trinkwasser-Befüllhydrant, DB-Ausführung



Artikel	Artikelnummer	Preis €
DB-Befüllschlauchleitung, DN 25, 20 m, mit Armaturen	1101485	2.135,49
DB-Verschlusskappe als Ersatzteil für Schlauchleitung	5046199	19,60
Aufkleber „EWE-Trinkwasser-Befüllhydrant, DB“	7000308	5,76
Aufkleber „Befüllungsanlage für Trinkwasseranlagen“	7000309	4,03

**Hinweis:** Die DB-Befüllschlauchleitung #1101485 ist wegen Lieferproblemen beim Hersteller aktuell nicht lieferbar!

## PE-Abzweige



5500628

5500827

### PE-Abzweig mit Eckventil

Abgang für PE-Rohr d	Durchgang für PE-Rohr d	Artikelnummer	Preis €
32 mm SDR 11	40 mm SDR 11	5500628	242,52
40 mm SDR 11	40 mm SDR 11	5500629	246,84
32 mm SDR 11	50 mm SDR 11	5500632	288,33
40 mm SDR 11	50 mm SDR 11	5500633	299,73
50 mm SDR 11	50 mm SDR 11	5500634	334,16
32 mm SDR 11	63 mm SDR 11	5500636	343,59
40 mm SDR 11	63 mm SDR 11	5500637	352,62
50 mm SDR 11	63 mm SDR 11	5500638	364,16
63 mm SDR 11	63 mm SDR 11	5500639	507,12

### PE-Abzweig mit Kolbenschieber

Abgang für PE-Rohr d	Durchgang für PE-Rohr d	Artikelnummer	Preis €
32 mm SDR 11	32 mm SDR 11	5500827	238,17
32 mm SDR 11	40 mm SDR 11	5500828	242,52
40 mm SDR 11	40 mm SDR 11	5500829	246,84
32 mm SDR 11	50 mm SDR 11	5500832	288,33
40 mm SDR 11	50 mm SDR 11	5500833	299,73
50 mm SDR 11	50 mm SDR 11	5500834	334,16
32 mm SDR 11	63 mm SDR 11	5500836	343,59
40 mm SDR 11	63 mm SDR 11	5500837	352,62
50 mm SDR 11	63 mm SDR 11	5500838	364,16
63 mm SDR 11	63 mm SDR 11	5500839	507,12

## Kolbenschieber



### Muffen-Kolbenschieber mit Innengewinde

Anschluss Rp	Modell	Artikelnummer	Preis €
1"	25 mm	1102108	185,89
1¼"	32 mm	1102109	224,27
1½"	40 mm	1102110	266,94
2"	50 mm	1102111	291,21

### PE-Kolbenschieber mit Innengewinde

Abgang für PE-Rohr d	Anschluss Rp	Modell	Artikelnummer	Preis €
32 mm SDR 11	1"	25 mm	1104100	195,29
40 mm SDR 11	1¼"	32 mm	1104101	240,67
50 mm SDR 11	1½"	40 mm	1104102	289,91
63 mm SDR 11	2"	50 mm	1104103	321,56

### Kolbenschieber mit Innen- und Außengewinde

Eingang Außengewinde R	Ausgang Innengewinde Rp	Artikelnummer	Preis €
1¼"	1"	1103145	176,41
1½"	1¼"	1103146	209,29
2"	1½"	1103147	255,32
2½"	2"	1103148	378,95
2"	2"	1103150	324,59

### PE-Kolbenschieber

PE Anschluss d	Modell	Artikelnummer	Preis €
32 × 32 mm SDR 11	25 mm	1111508	310,71
40 × 40 mm SDR 11	32 mm	1111509	369,63
50 × 50 mm SDR 11	40 mm	1111510	431,49
63 × 63 mm SDR 11	50 mm	1111511	528,49



## Absperrkugelhahn Wasser

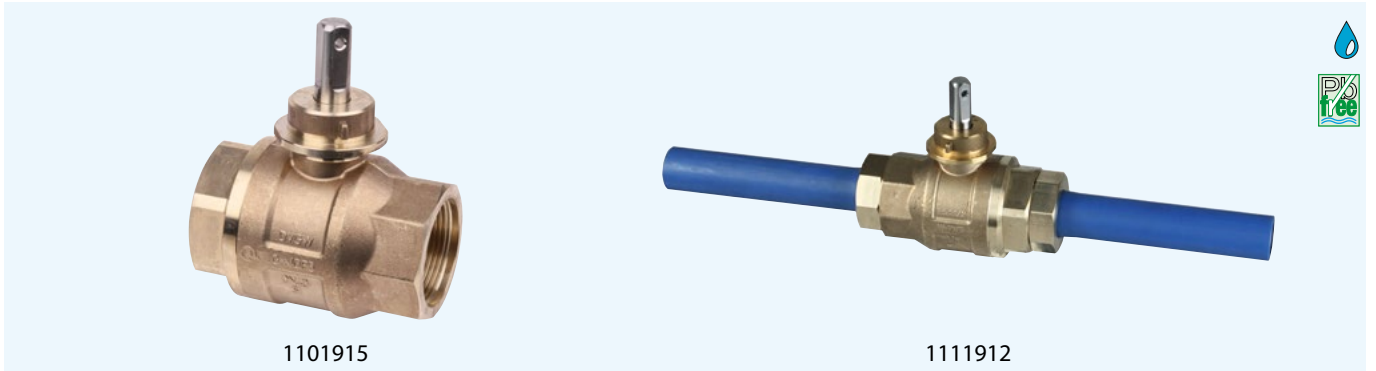

■ Modell : 40 mm

Anschluss	Artikelnummer	Preis €
Innengewinde Rp: 1½" × 1½"	1101915	240,20
PE 32 × 32 mm SDR 11	1111912	359,98
PE 40 × 40 mm SDR 11	1111913	381,09
PE 50 × 50 mm SDR 11	1111914	536,97
PE 63 × 63 mm SDR 11	1111915	626,80

## Ausblasarmatur mit Flansch- oder Gewindeabgang

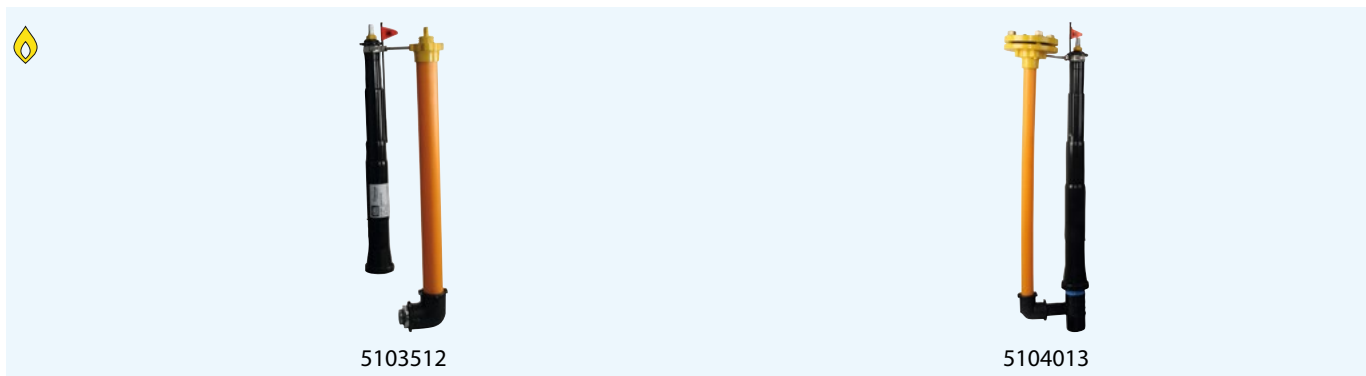

5103512

5104013

### Anschluss AG: 1½"

Rohrdeckung	Steigrohr d	Anschluss	Artikelnummer	Preis €
0,60 – 1,00 m	63 mm	Gewindeabgang IG 1", mit Stopfen	5103512	397,68
0,60 – 1,00 m	63 mm	Gewindeabgang IG 2", mit Stopfen	5103515	412,31
0,60 – 1,00 m	63 mm	Flanschabgang DN 25, mit Blindflansch	5104512	427,08
0,60 – 1,00 m	63 mm	Flanschabgang DN 50, mit Blindflansch	5104515	449,23

### Typ +GF+, für ELGEF Plus Anschlusschellen 63 – 225

Rohrdeckung	Steigrohr d	Anschluss	Artikelnummer	Preis €
0,60 – 1,00 m	40 mm	Flanschabgang DN 50, mit Blindflansch	5104013	614,57
0,90 – 1,30 m	40 mm	Gewindeabgang IG 2", mit Stopfen	5103013	578,07
0,60 – 1,00 m	40 mm	Gewindeabgang IG 2", mit Stopfen	5103014	578,07

**Hinweis:** Passende Kugel-Ventil-Anbohrarmaturen mit 1½" Innengewinde finden Sie im Kapitel »Anbohrarmaturen«.

## ELGEF Plus Anschlusschelle



5110815



■ Abgang für PE-Rohr d: 63

für Hauptrohr d	Artikelnummer	Preis €
63 mm	5110815	62,81
75 mm	5110816	72,21
90 mm	5110817	72,35
110 mm	5110818	85,37
125 mm	5110831	104,55
140 mm	5110819	147,90
160 mm	5110820	167,62
180 mm	5110832	180,79
200 mm	5110833	222,80
225 mm	5110821	238,64

## Abwasser-Absperrarmatur



1500014



1500514



1501014



PE Anschluss d	Ausführung	Artikelnummer	Preis €
50 mm	beiderseits mit PE-Anschlussstutzen	1500014	367,25
50 mm	beiderseits mit langen PE-Anschlussstutzen	1500514	373,20
63/50 mm	einerseits PE-Anschlussstutzen 45°, für Schräg-Abzweige 45°/d63, andererseits langer PE-Anschlussstutzen	1501014	387,52

**Hinweis:** Lieferung erfolgt mit Markierungsscheibe »Abwasser« und Bodenplatte.



## Einbaugarnituren, Schlüsselstangenverlängerungen



**ewe** KETTLER  
Einbaugarnitur FIVE 145 3 - Hellig  
ØD 8,000 - 1,0000 ØD 8,317 - 0,317mm  
ACHTUNG! Nur für FIVE zulässig!  
Hersteller: ewe KETTLER  
Produktions-Nr.: 145023 (02/03) 1-10/23

## Einbaugarnitur, starre Ausführung



Lieferung erfolgt stets mit Sandscheibe und Niro-Kerbstift.

Rohrdeckung	Anbohrung	Sonstiges	Artikelnummer	Preis €
1,00 m	obere Anbohrung	–	6150131	32,98
1,25 m	obere Anbohrung	–	6150132	32,98
1,50 m	obere Anbohrung	–	6150133	32,98
bis 1,50 m	obere Anbohrung	mit Vierkant- Schlüsselstange 14/14 mm	6151833	32,98

## Teleskop-Einbaugarnitur, stufenlos verstellbar



Lieferung erfolgt stets mit Sandscheibe und Niro-Kerbstift.

Rohrdeckung	Material	Sonstiges	Artikelnummer	Preis €
0,60 – 1,00 m	feuerverzinkter Stahl	Multi-Teleskop	6151580	110,59
0,60 – 1,00 m	feuerverzinkter Stahl	Multi-Teleskop, mit gelber Markierungskappe	6151581	110,59
0,75 – 1,00 m	feuerverzinkter Stahl	–	6151595	66,54
0,90 – 1,30 m	feuerverzinkter Stahl	–	6151591	66,54
1,00 – 1,50 m	feuerverzinkter Stahl	–	6151596	66,54
1,20 – 1,80 m	feuerverzinkter Stahl	–	6151597	68,76
1,30 – 2,00 m	feuerverzinkter Stahl	–	6151598	70,83
1,40 – 2,30 m	feuerverzinkter Stahl	–	6151599	70,83
1,70 – 2,70 m	feuerverzinkter Stahl	–	6151594	110,59
0,75 – 1,00 m	Edelstahl	–	6151570	96,71
1,00 – 1,50 m	Edelstahl	–	6151573	100,57
1,20 – 1,80 m	Edelstahl	–	6151574	104,38
1,40 – 2,30 m	Edelstahl	–	6151576	116,04
1,70 – 2,70 m	Edelstahl	–	6151577	156,31

## Teleskop-Einbaugarnitur, andere Ausführungen

Lieferung erfolgt stets mit Sandscheibe und Niro-Kerbstift.

■ Material: feuerverzinkter Stahl

Rohrdeckung	Ausführung	Sonstiges	Artikelnummer	Preis €
0,60 – 1,00 m	Schweiz, Vierkant 20 mm	Multi-Teleskop	6151585	110,59
0,90 – 1,30 m	Schweiz, Vierkant 20 mm	–	6151544	67,28
0,75 – 1,00 m	Schweiz, Vierkant 20 mm	–	6151545	67,28
1,00 – 1,50 m	Schweiz, Vierkant 20 mm	–	6151546	67,28
1,30 – 2,00 m	Schweiz, Vierkant 20 mm	–	6151548	67,28
1,40 – 2,30 m	Schweiz, Vierkant 20 mm	–	6151549	88,06
0,90 – 1,30 m	mit Schnellspannmuffe	–	6153594	66,54
0,75 – 1,00 m	mit Schnellspannmuffe	–	6153595	66,54
1,00 – 1,50 m	mit Schnellspannmuffe	–	6153596	66,54
1,20 – 1,80 m	mit Schnellspannmuffe	–	6153597	68,76
1,30 – 2,00 m	mit Schnellspannmuffe	–	6153598	70,83
1,40 – 2,30 m	mit Schnellspannmuffe	–	6153599	70,83



## Kit-Teleskop-Einbaugarnitur

Lieferung erfolgt stets mit Sandscheibe und Niro-Kerbstift.

Rohrdeckung	Ausführung	Sonstiges	Artikelnummer	Preis €
0,60 – 1,00 m	Kit-System	Multi-Teleskop	6151340	130,32
0,90 – 1,30 m	Kit-System	–	6151345	84,08
1,00 – 1,50 m	Kit-System	–	6151346	84,08
1,20 – 1,80 m	Kit-System	–	6151347	87,31
0,60 – 1,00 m	Kit-System, mit Schnellspannmuffe	–	6153340	155,07
0,90 – 1,30 m	Kit-System, mit Schnellspannmuffe	–	6153345	108,84
1,00 – 1,50 m	Kit-System, mit Schnellspannmuffe	–	6153346	108,84
1,20 – 1,80 m	Kit-System, mit Schnellspannmuffe	–	6153347	112,05



## Zubehör für Kit-Teleskop-Einbaugarnitur



Artikel	Artikelnummer	Preis €
Aufsatz für Kit-Teleskop-Einbaugarnitur 300 mm	6151350	50,36
Aufsatz für Kit-Teleskop-Einbaugarnitur 500 mm	6151351	54,92
Verlängerung für Kit-Teleskop-Einbaugarnitur 360 mm	6151355	58,18
Verlängerung für Kit-Teleskop-Einbaugarnitur 730 mm	6151356	63,76
Verlängerung für Kit-Teleskop-Einbaugarnitur 1100 mm	6151357	69,79
Demontagezange für Kit-System	6150987	23,28

## Schlüsselstangen-Verlängerung für Ventil-Anbohrarmaturen-Einbaugarnituren



■ Vierkantmaß: 12/14 mm

Verlängerung um	Artikelnummer	Preis €
100 mm	6155115	21,34
200 mm	6155119	22,69
300 mm	6155121	23,71
400 mm	6155123	24,73
500 mm	6155125	26,22



## Schlüsselstangen-Verlängerung für Schieber-Einbaugarnituren



6155616

■ Vierkantmaß: 27/32 mm

Verlängerung um	Artikelnummer	Preis €
100 mm	6155616	59,64
150 mm	6155617	56,55
200 mm	6155619	62,58
300 mm	6155621	69,52
400 mm	6155623	70,69
500 mm	6155625	72,01

## Verschluss- und Verriegelungsscheiben/ Markierungskappen für Einbaugarnituren



5151090

5151091

5151093

5151597

5151599

6150890

6150892

6150999

Artikel	Artikelnummer	Preis €
Verschluss-scheibe für +GF+/Druckanbohrventil	5151090	2,95
Verriegelungsscheibe für Ventil-Anbohrarmatur	5151091	2,95
Verschluss-scheibe für Friatec-Druckanbohrventil D 50 – 75	5151093	4,71
Verschluss-scheibe für Friatec-Druckanbohrventil D 90 –225	5151094	4,71
Markierungskappe blau	5151597	1,57
Markierungskappe gelb	5151599	1,64
Markierungsscheibe Abwasser	6150890	6,52
Markierungsstecker »¼-Umdrehung«, für Kera und Kugelhahn-Anbohrarmatur	6150892	2,21
Niro-Kerbstift	6150999	1,22



# Mauerdurchführungen



## PVC-Futterrohre einzeln



passend für PE-Rohr Außendurchmesser	Futterrohr Länge	lichter Durchmesser	Artikelnummer	Preis €
32 mm	400 mm	50 mm	5250312	7,38
40 mm	400 mm	58 mm	5250313	8,47
50 mm	400 mm	68 mm	5250314	9,52
63 mm	400 mm	80 mm	5250315	10,48
32 mm	530 mm	50 mm	5250412	8,59
40 mm	530 mm	58 mm	5250413	9,40
50 mm	530 mm	68 mm	5250414	10,62
63 mm	530 mm	80 mm	5250415	11,40
32 mm	1000 mm	50 mm	5250450	16,65
40 mm	1000 mm	58 mm	5250460	18,65
50 mm	1000 mm	68 mm	5250470	23,22
63 mm	1000 mm	80 mm	5250480	25,38
32 mm	3000 mm	50 mm	5250650	39,85
40 mm	3000 mm	58 mm	5250660	41,86
50 mm	3000 mm	68 mm	5250670	47,91
63 mm	3000 mm	80 mm	5250680	54,22

### Hinweis:

Futterrohre der Länge 3000 mm sind nicht aufgeweitet!

Es werden mind. 2 Rollringe pro Futterrohr benötigt!

## Elastomer-Rollringe einzeln



passend für PE-Rohr Außendurchmesser	Abmessung	Artikelnummer	Preis €
32 mm	13 × 28 mm	5250512	2,55
40 mm	13 × 35 mm	5250513	3,23
50 mm	13 × 44 mm	5250514	3,62
63 mm	13 × 59 mm	5250515	4,31

**Hinweis:** Es werden mindestens 2 Rollringe pro Futterrohr benötigt!

## PVC-Futterrohr für Dichtungseinsatz



Größe DN	Länge	Artikelnummer	Preis €
80 mm	400 mm	5255580	10,48
80 mm	530 mm	5255581	11,40
100 mm	400 mm	5255600	12,47
100 mm	530 mm	5255601	13,56

## Dichtungseinsatz für Futterrohr



5255112

für Futterrohr DN	passend für PE-Rohr Außendurchmesser	Artikelnummer	Preis €
80	32 mm	5255012	40,68
80	40 mm	5255013	40,68
80	50 mm	5255014	40,68
100	32 mm	5255112	50,74
100	40 mm	5255113	50,74
100	50 mm	5255114	50,74
100	63 mm	5255115	50,74

## Pressring für Futterrohr



5255312

für Futterrohr DN	passend für PE-Rohr Außendurchmesser	Artikelnummer	Preis €
80	32 40 mm	5255312	10,48
80	50 mm	5255314	10,48
100	32 40 mm	5255412	14,35
100	50 63 mm	5255414	14,35

## PE-Einziehdorn



■ passend für System-Mauerdurchführung: 50; 63

für PE-Rohr SDR	für PE-Rohr d	Artikelnummer	Preis €
7,4	20 mm	2209920	55,17
7,4	25 mm	2209925	57,30
7,4	32 mm	2209932	59,33
7,4	40 mm	2209940	65,64
7,4	50 mm	2209950	72,21
11	20 mm	2210020	55,17
11	25 mm	2210025	57,30
11	32 mm	2210032	59,33
11	40 mm	2210040	65,64
11	50 mm	2210050	72,21
11	63 mm	2210063	80,40

## System-Mauerdurchführung



passend für PE-Rohr Außendurchmesser	Abmessung	Artikelnummer	Preis €
32 40 mm	530 mm	5240012	50,36
50 63 mm	530 mm	5240014	91,36

## Verlängerung für System-Mauerdurchführung



5240003

passend für PE-Rohr Außendurchmesser	Abmessung	Artikelnummer	Preis €
32 40 mm	480 mm	5240003	51,48
50 63 mm	480 mm	5240004	72,27

## System-Mauerdurchführung, vormontiert, starre Ausführung



5240025

mit PE-Rohr SDR 11 d	Abmessung	Artikelnummer	Preis €
32 mm	1150 mm	5240025	64,91
50 mm	1150 mm	5240027	113,00



## System-Mauerdurchführung, vormontiert, flexible Ausführung

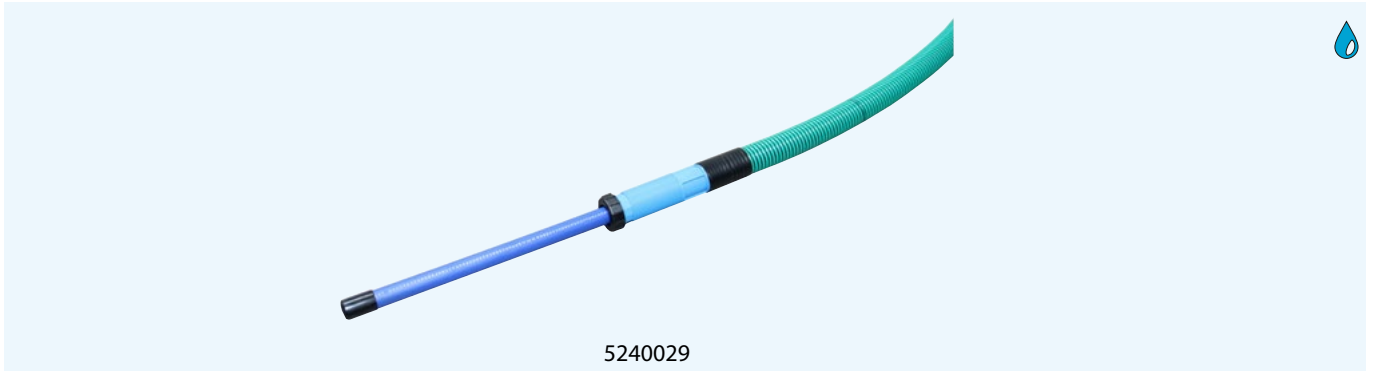

mit PE-Rohr SDR 11 d	Abmessung	Artikelnummer	Preis €
32 mm	4000 mm	5240029	200,80
40 mm	4000 mm	5240030	303,73
50 mm	4000 mm	5240031	312,53
63 mm	4000 mm	5240032	373,33

## Flexschlauch

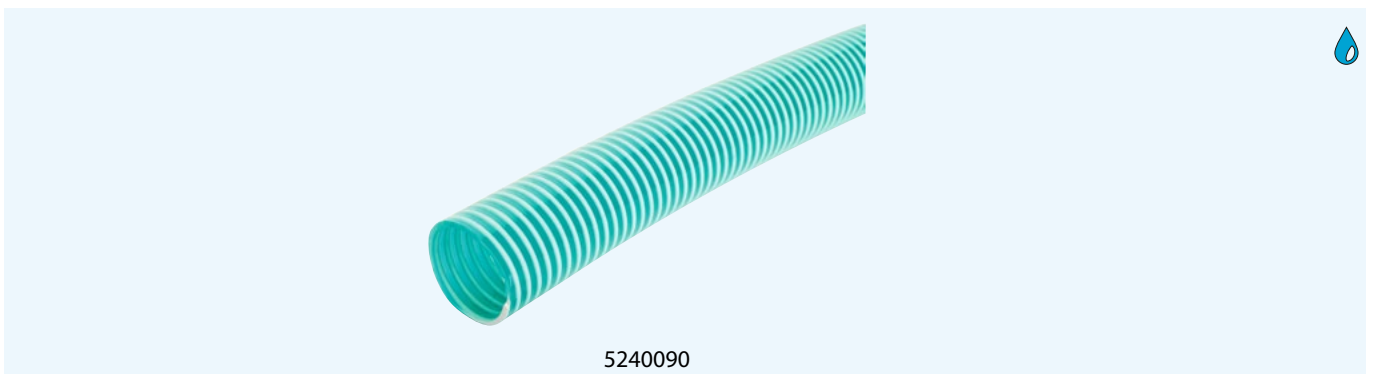

passend für	passend für PE-Rohr		Länge	Artikelnummer	Preis €
System-Mauerdurchführung	Außendurchmesser	Durchmesser			
32 40	32 40 mm	50 mm	nach Wunsch, Preis pro Meter	5240090	18,52
50 63	50 63 mm	75 mm	nach Wunsch, Preis pro Meter	5240091	36,75
32 40	32 40 mm	50 mm	50 m	5240095	780,02
50 63	50 63 mm	75 mm	50 m	5240096	1.450,49

## Niro-Schelle und Schrumpfschlauch für Flexschlauch



Artikel	für Flexschlauch	für Mauerdurchführung	Spannweite	Artikelnummer	Preis €
Niro-Schlauchschele	50 mm	32 40 mm	40 – 60 mm	0240075	6,32
Niro-Schlauchschele	75 mm	50 63 mm	70 – 90 mm	0240076	7,26
Schrumpfschlauch	50 mm	32 40 mm		5240097	7,45
Schrumpfschlauch	75 mm	50 63 mm		5240098	10,95

## Einbausets für System-Mauerdurchführung



passend für System-Mauerdurchführung	Artikel	für Kernbohrung d	Artikelnummer	Preis €
32 40	Starter-Set für Gießmörtel mit 2 Trichtern	80 – 120 mm	5240060	76,39
50 63	Starter-Set für Gießmörtel mit 2 Trichtern	100 – 140 mm	5240061	102,21
32 40	Einbau-Set für Gießmörtel ohne Trichter	80 – 120 mm	5240080	58,86
50 63	Einbau-Set für Gießmörtel ohne Trichter	100 – 140 mm	5240081	84,73
32 40	Einbau-Set für Expansionsharz	80 – 120 mm	5240070	54,55
50 63	Einbau-Set für Expansionsharz	100 – 140 mm	5240071	80,54

## Einbau-Set mit Membran-Injektionssystem und Tangit M3000



- passend für System-Mauerdurchführung: 32; 40
- für Kernbohrung d: 100 mm

Artikel	Artikelnummer	Preis €
starre Ausführung	5240021	233,34
flexible Ausführung	5240020	210,71
flexible Ausführung, mit Dichtlippe, Einsteckversion	5240022	264,82

**Hinweis:** Montagewerkzeug nicht im Lieferumfang!









# Wasserschächte



## FLEXORIPP WZ-Schacht, Ausführung Kugelhahn – Kugelhahn



### WZ-Abmessung

Gewinde G ×		Überwurfmutter	Ein- und Ausgang	Rohrdeckung [m]	Artikelnummer	Preis €
Baulänge [mm]	MID Q <sub>3</sub> [m <sup>3</sup> /h]	Wasserzähler G	am Schacht Rp			
1" × 190 mm	2,5 4	1"	1"	0,75	0396010	957,86
1" × 190 mm	2,5 4	1"	1"	1,00	0396011	957,86
1" × 190 mm	2,5 4	1"	1"	1,25	0396012	996,94
1" × 190 mm	2,5 4	1"	1"	1,50	0396013	1.062,12
1" × 190 mm	2,5 4	1"	1"	1,75	0396014	1.159,84
1" × 190 mm	2,5 4	1"	1"	2,00	0396015	1.257,59
1" × 220 mm	2,5 4	1"	1"	0,75	0396040	983,91
1" × 220 mm	2,5 4	1"	1"	1,00	0396041	983,91
1" × 220 mm	2,5 4	1"	1"	1,25	0396042	1.023,02
1" × 220 mm	2,5 4	1"	1"	1,50	0396043	1.088,17
1" × 220 mm	2,5 4	1"	1"	1,75	0396044	1.185,91
1" × 220 mm	2,5 4	1"	1"	2,00	0396045	1.283,66
1¼" × 175 mm	4 10	1¼"	1"	0,75	0396030	 983,91
1¼" × 175 mm	4 10	1¼"	1"	1,00	0396031	 983,91
1¼" × 175 mm	4 10	1¼"	1"	1,25	0396032	 1.023,02
1¼" × 175 mm	4 10	1¼"	1"	1,50	0396033	 1.088,17
1¼" × 175 mm	4 10	1¼"	1"	1,75	0396034	 1.185,91
1¼" × 175 mm	4 10	1¼"	1"	2,00	0396035	 1.283,66
1¼" × 260 mm	6,3 10	1¼"	1¼"	0,75	0396020	1.218,49
1¼" × 260 mm	6,3 10	1¼"	1¼"	1,00	0396021	1.218,49
1¼" × 260 mm	6,3 10	1¼"	1¼"	1,25	0396022	1.231,52
1¼" × 260 mm	6,3 10	1¼"	1¼"	1,50	0396023	1.296,70
1¼" × 260 mm	6,3 10	1¼"	1¼"	1,75	0396024	1.394,42
1¼" × 260 mm	6,3 10	1¼"	1¼"	2,00	0396025	1.440,04

**Deckel passend für FLEXORIPP, bitte mitbestellen. Ein Betrieb ohne Deckel ist nicht zulässig!**

Artikel	Artikelnummer	Preis €
Abdeckhaube, für lastfreie Einbausituation (max. 200 kg)	0396000	85,64
Schachtabdeckung A 15, Deckel und Rahmen, inkl. Schrauben	0396001	228,38
Schachtabdeckung B 125, Deckel und Rahmen, inkl. Schrauben	0396002	314,01
Kombischlüssel SW 15 für FLEXORIPP Deckel	0396009	50,07

## FLEXORIPP WZ-Schacht, Ausführung Kugelhahn – Druckminderer – Kugelhahn



### WZ-Abmessung

Gewinde G × Baulänge [mm]	MID Q <sub>3</sub> [m <sup>3</sup> /h]	Überwurfmutter Wasserzähler G	Ein- und Ausgang am Schacht Rp	Rohrdeckung [m]	Artikelnummer	Preis €
1" × 190 mm	2,5 4	1"	1"	0,75	0396060	1.153,34
1" × 190 mm	2,5 4	1"	1"	1,00	0396061	1.153,34
1" × 190 mm	2,5 4	1"	1"	1,25	0396062	1.192,44
1" × 190 mm	2,5 4	1"	1"	1,50	0396063	1.257,59
1" × 190 mm	2,5 4	1"	1"	1,75	0396064	1.355,33
1" × 190 mm	2,5 4	1"	1"	2,00	0396065	1.453,06
1" × 220 mm	2,5 4	1"	1"	0,75	0396090	1.179,40
1" × 220 mm	2,5 4	1"	1"	1,00	0396091	1.179,40
1" × 220 mm	2,5 4	1"	1"	1,25	0396092	1.211,98
1" × 220 mm	2,5 4	1"	1"	1,50	0396093	1.277,14
1" × 220 mm	2,5 4	1"	1"	1,75	0396094	1.381,41
1" × 220 mm	2,5 4	1"	1"	2,00	0396095	1.453,06
1¼" × 175 mm	4 10	1¼"	1"	0,75	0396080	1.179,40
1¼" × 175 mm	4 10	1¼"	1"	1,00	0396081	1.179,40
1¼" × 175 mm	4 10	1¼"	1"	1,25	0396082	1.211,98
1¼" × 175 mm	4 10	1¼"	1"	1,50	0396083	1.277,14
1¼" × 175 mm	4 10	1¼"	1"	1,75	0396084	1.381,41
1¼" × 175 mm	4 10	1¼"	1"	2,00	0396085	1.479,14
1¼" × 260 mm	6,3 10	1¼"	1¼"	0,75	0396070	1.387,91
1¼" × 260 mm	6,3 10	1¼"	1¼"	1,00	0396071	1.387,91
1¼" × 260 mm	6,3 10	1¼"	1¼"	1,25	0396072	1.427,01
1¼" × 260 mm	6,3 10	1¼"	1¼"	1,50	0396073	1.492,17
1¼" × 260 mm	6,3 10	1¼"	1¼"	1,75	0396074	1.589,90
1¼" × 260 mm	6,3 10	1¼"	1¼"	2,00	0396075	1.687,64

**Deckel passend für FLEXORIPP, bitte mitbestellen. Ein Betrieb ohne Deckel ist nicht zulässig!**

Artikel	Artikelnummer	Preis €
Abdeckhaube, für lastfreie Einbausituation (max. 200 kg)	0396000	85,64
Schachtabdeckung A 15, Deckel und Rahmen, inkl. Schrauben	0396001	228,38
Schachtabdeckung B 125, Deckel und Rahmen, inkl. Schrauben	0396002	314,01
Kombischlüssel SW 15 für FLEXORIPP Deckel	0396009	50,07

## FLEXORIPP WZ-Schacht, Ausführung Kugelhahn – KSR-Ventil



### WZ-Abmessung

Gewinde G ×		Überwurfmutter	Ein- und Ausgang	Rohrdeckung [m]	Artikelnummer	Preis €
Baulänge [mm]	MID Q <sub>3</sub> [m <sup>3</sup> /h]	Wasserzähler G	am Schacht Rp			
1" × 190 mm	2,5 4	1"	1"	0,75	0396110	983,91
1" × 190 mm	2,5 4	1"	1"	1,00	0396111	983,91
1" × 190 mm	2,5 4	1"	1"	1,25	0396112	1.023,02
1" × 190 mm	2,5 4	1"	1"	1,50	0396113	1.088,17
1" × 190 mm	2,5 4	1"	1"	1,75	0396114	1.185,91
1" × 190 mm	2,5 4	1"	1"	2,00	0396115	1.283,66
1" × 220 mm	2,5 4	1"	1"	0,75	0396140	1.009,98
1" × 220 mm	2,5 4	1"	1"	1,00	0396141	1.009,98
1" × 220 mm	2,5 4	1"	1"	1,25	0396142	1.049,08
1" × 220 mm	2,5 4	1"	1"	1,50	0396143	1.120,77
1" × 220 mm	2,5 4	1"	1"	1,75	0396144	1.211,98
1" × 220 mm	2,5 4	1"	1"	2,00	0396145	1.309,72
1¼" × 175 mm	4 10	1¼"	1"	0,75	0396130	1.009,98
1¼" × 175 mm	4 10	1¼"	1"	1,00	0396131	1.009,98
1¼" × 175 mm	4 10	1¼"	1"	1,25	0396132	1.049,08
1¼" × 175 mm	4 10	1¼"	1"	1,50	0396133	1.120,77
1¼" × 175 mm	4 10	1¼"	1"	1,75	0396134	1.211,98
1¼" × 175 mm	4 10	1¼"	1"	2,00	0396135	1.309,72
1¼" × 260 mm	6,3 10	1¼"	1¼"	0,75	0396120	1.218,49
1¼" × 260 mm	6,3 10	1¼"	1¼"	1,00	0396121	1.218,49
1¼" × 260 mm	6,3 10	1¼"	1¼"	1,25	0396122	1.257,59
1¼" × 260 mm	6,3 10	1¼"	1¼"	1,50	0396123	1.322,75
1¼" × 260 mm	6,3 10	1¼"	1¼"	1,75	0396124	1.420,48
1¼" × 260 mm	6,3 10	1¼"	1¼"	2,00	0396125	1.518,23

**Deckel passend für FLEXORIPP, bitte mitbestellen. Ein Betrieb ohne Deckel ist nicht zulässig!**

Artikel	Artikelnummer	Preis €
Abdeckhaube, für lastfreie Einbausituation (max. 200 kg)	0396000	85,64
Schachtabdeckung A 15, Deckel und Rahmen, inkl. Schrauben	0396001	228,38
Schachtabdeckung B 125, Deckel und Rahmen, inkl. Schrauben	0396002	314,01
Kombischlüssel SW 15 für FLEXORIPP Deckel	0396009	50,07



## FLEXORIPP WZ-Schacht, Ausführung Kugelhahn – Druckminderer –KSR-Ventil



### WZ-Abmessung

Gewinde G × Baulänge [mm]	MID Q <sub>3</sub> [m <sup>3</sup> /h]	Überwurfmutter Wasserzähler G	Ein- und Ausgang am Schacht Rp	Rohrdeckung [m]	Artikelnummer	Preis €
1" × 190 mm	2,5 4	1"	1"	0,75	0396160	1.179,40
1" × 190 mm	2,5 4	1"	1"	1,00	0396161	1.179,40
1" × 190 mm	2,5 4	1"	1"	1,25	0396162	1.218,49
1" × 190 mm	2,5 4	1"	1"	1,50	0396163	1.283,66
1" × 190 mm	2,5 4	1"	1"	1,75	0396164	1.381,41
1" × 190 mm	2,5 4	1"	1"	2,00	0396165	1.479,14
1" × 220 mm	2,5 4	1"	1"	1,00	0396191	1.205,46
1" × 220 mm	2,5 4	1"	1"	1,25	0396192	1.244,55
1" × 220 mm	2,5 4	1"	1"	1,50	0396193	1.316,24
1" × 220 mm	2,5 4	1"	1"	1,75	0396194	1.407,46
1" × 220 mm	2,5 4	1"	1"	2,00	0396195	1.505,20
1¼" × 175 mm	4 10	1¼"	1"	0,75	0396180	1.362,05
1¼" × 175 mm	4 10	1¼"	1"	1,00	0396181	1.205,46
1¼" × 175 mm	4 10	1¼"	1"	1,25	0396182	1.244,55
1¼" × 175 mm	4 10	1¼"	1"	1,50	0396183	1.316,24
1¼" × 175 mm	4 10	1¼"	1"	1,75	0396184	1.407,46
1¼" × 175 mm	4 10	1¼"	1"	2,00	0396185	1.505,20
1¼" × 260 mm	6,3 10	1¼"	1¼"	0,75	0396170	1.413,98
1¼" × 260 mm	6,3 10	1¼"	1¼"	1,00	0396171	1.413,98
1¼" × 260 mm	6,3 10	1¼"	1¼"	1,25	0396172	1.453,06
1¼" × 260 mm	6,3 10	1¼"	1¼"	1,50	0396173	1.518,23
1¼" × 260 mm	6,3 10	1¼"	1¼"	1,75	0396174	1.615,97
1¼" × 260 mm	6,3 10	1¼"	1¼"	2,00	0396175	1.713,72

**Deckel passend für FLEXORIPP, bitte mitbestellen. Ein Betrieb ohne Deckel ist nicht zulässig!**

Artikel	Artikelnummer	Preis €
Abdeckhaube, für lastfreie Einbausituation (max. 200 kg)	0396000	85,64
Schachtabdeckung A 15, Deckel und Rahmen, inkl. Schrauben	0396001	228,38
Schachtabdeckung B 125, Deckel und Rahmen, inkl. Schrauben	0396002	314,01
Kombischlüssel SW 15 für FLEXORIPP Deckel	0396009	50,07

## FLEXORIPP WZ-Schacht, Ausführung Kugelhahn – KMR – Kugelhahn



### WZ-Abmessung

Gewinde G × Baulänge [mm]	MID Q <sub>3</sub> [m <sup>3</sup> /h]	Überwurfmutter Wasserzähler G	Ein- und Ausgang am Schacht Rp	Rohrdeckung [m]	Artikelnummer	Preis €
1" × 190 mm	2,5 4	1"	1"	0,75	0396210	999,56
1" × 190 mm	2,5 4	1"	1"	1,00	0396211	999,56
1" × 190 mm	2,5 4	1"	1"	1,25	0396212	1.038,65
1" × 190 mm	2,5 4	1"	1"	1,50	0396213	1.103,81
1" × 190 mm	2,5 4	1"	1"	1,75	0396214	1.201,55
1" × 190 mm	2,5 4	1"	1"	2,00	0396215	1.299,28
1" × 220 mm	2,5 4	1"	1"	1,00	0396241	1.025,62
1" × 220 mm	2,5 4	1"	1"	1,25	0396242	1.064,71
1" × 220 mm	2,5 4	1"	1"	1,50	0396243	1.136,38
1" × 220 mm	2,5 4	1"	1"	1,75	0396244	1.227,62
1" × 220 mm	2,5 4	1"	1"	2,00	0396245	1.325,35
1¼" × 175 mm	4 10	1¼"	1"	0,75	0396230	1.117,94
1¼" × 175 mm	4 10	1¼"	1"	1,00	0396231	1.025,62
1¼" × 175 mm	4 10	1¼"	1"	1,25	0396232	1.064,71
1¼" × 175 mm	4 10	1¼"	1"	1,50	0396233	1.136,38
1¼" × 175 mm	4 10	1¼"	1"	1,75	0396234	1.227,62
1¼" × 175 mm	4 10	1¼"	1"	2,00	0396235	1.325,35
1¼" × 260 mm	6,3 10	1¼"	1¼"	0,75	0396220	1.234,14
1¼" × 260 mm	6,3 10	1¼"	1¼"	1,00	0396221	1.234,14
1¼" × 260 mm	6,3 10	1¼"	1¼"	1,25	0396222	1.273,23
1¼" × 260 mm	6,3 10	1¼"	1¼"	1,50	0396223	1.338,39
1¼" × 260 mm	6,3 10	1¼"	1¼"	1,75	0396224	1.436,13
1¼" × 260 mm	6,3 10	1¼"	1¼"	2,00	0396225	1.533,87
1½" × 260 mm	10	1½"	1¼"	0,75	0396740	1.442,99
1½" × 260 mm	10	1½"	1¼"	1,00	0396741	1.442,99
1½" × 260 mm	10	1½"	1¼"	1,25	0396742	1.472,15
1½" × 260 mm	10	1½"	1¼"	1,50	0396743	1.510,94
1½" × 260 mm	10	1½"	1¼"	1,75	0396744	1.525,09
1½" × 260 mm	10	1½"	1¼"	2,00	0396745	1.717,17

**Deckel passend für FLEXORIPP, bitte mitbestellen. Ein Betrieb ohne Deckel ist nicht zulässig!**

Artikel	Artikelnummer	Preis €
Abdeckhaube, für lastfreie Einbausituation (max. 200 kg)	0396000	85,64
Schachtabdeckung A 15, Deckel und Rahmen, inkl. Schrauben	0396001	228,38
Schachtabdeckung B 125, Deckel und Rahmen, inkl. Schrauben	0396002	314,01
Kombischlüssel SW 15 für FLEXORIPP Deckel	0396009	50,07

## FLEXORIPP WZ-Schacht, Ausführung Schrägsitzventil – Schrägsitzventil



### WZ-Abmessung

Gewinde G × Baulänge [mm]	MID Q <sub>3</sub> [m <sup>3</sup> /h]	Überwurfmutter Wasserzähler G	Ein- und Ausgang am Schacht Rp	Rohrdeckung [m]	Artikelnummer	Preis €
1" × 190 mm	2,5 4	1"	1"	0,75	0396260	1.009,98
1" × 190 mm	2,5 4	1"	1"	1,00	0396261	1.009,98
1" × 190 mm	2,5 4	1"	1"	1,25	0396262	1.049,08
1" × 190 mm	2,5 4	1"	1"	1,50	0396263	1.114,23
1" × 190 mm	2,5 4	1"	1"	1,75	0396264	1.211,98
1" × 190 mm	2,5 4	1"	1"	2,00	0396265	1.309,72
1" × 220 mm	2,5 4	1"	1"	1,00	0396291	1.036,06
1" × 220 mm	2,5 4	1"	1"	1,25	0396292	1.075,16
1" × 220 mm	2,5 4	1"	1"	1,50	0396293	1.146,82
1" × 220 mm	2,5 4	1"	1"	1,75	0396294	1.211,98
1" × 220 mm	2,5 4	1"	1"	2,00	0396295	1.309,72
1¼" × 175 mm	4 10	1¼"	1"	0,75	0396280	1.088,45
1¼" × 175 mm	4 10	1¼"	1"	1,00	0396281	1.036,06
1¼" × 175 mm	4 10	1¼"	1"	1,25	0396282	1.075,16
1¼" × 175 mm	4 10	1¼"	1"	1,50	0396283	1.146,82
1¼" × 175 mm	4 10	1¼"	1"	1,75	0396284	1.238,04
1¼" × 175 mm	4 10	1¼"	1"	2,00	0396285	1.335,79
1¼" × 260 mm	6,3 10	1¼"	1¼"	0,75	0396270	1.244,55
1¼" × 260 mm	6,3 10	1¼"	1¼"	1,00	0396271	1.244,55
1¼" × 260 mm	6,3 10	1¼"	1¼"	1,25	0396272	1.283,66
1¼" × 260 mm	6,3 10	1¼"	1¼"	1,50	0396273	1.348,81
1¼" × 260 mm	6,3 10	1¼"	1¼"	1,75	0396274	1.446,55
1¼" × 260 mm	6,3 10	1¼"	1¼"	2,00	0396275	1.544,30

**Deckel passend für FLEXORIPP, bitte mitbestellen. Ein Betrieb ohne Deckel ist nicht zulässig!**

Artikel	Artikelnummer	Preis €
Abdeckhaube, für lastfreie Einbausituation (max. 200 kg)	0396000	85,64
Schachtabdeckung A 15, Deckel und Rahmen, inkl. Schrauben	0396001	228,38
Schachtabdeckung B 125, Deckel und Rahmen, inkl. Schrauben	0396002	314,01
Kombischlüssel SW 15 für FLEXORIPP Deckel	0396009	50,07

## FLEXORIPP WZ-Schacht, Ausführung Schrägsitzventil – Druckminderer – Schrägsitzventil



### WZ-Abmessung

Gewinde G × Baulänge [mm]	MID Q <sub>3</sub> [m <sup>3</sup> /h]	Überwurfmutter Wasserzähler G	Ein- und Ausgang am Schacht Rp	Rohrdeckung [m]	Artikelnummer	Preis €
1" × 190 mm	2,5 4	1"	1"	0,75	0396310	1.140,30
1" × 190 mm	2,5 4	1"	1"	1,00	0396311	1.140,30
1" × 190 mm	2,5 4	1"	1"	1,25	0396312	1.192,44
1" × 190 mm	2,5 4	1"	1"	1,50	0396313	1.257,59
1" × 190 mm	2,5 4	1"	1"	1,75	0396314	1.355,33
1" × 190 mm	2,5 4	1"	1"	2,00	0396315	1.453,06
1" × 220 mm	2,5 4	1"	1"	1,00	0396341	1.166,37
1" × 220 mm	2,5 4	1"	1"	1,25	0396342	1.218,49
1" × 220 mm	2,5 4	1"	1"	1,50	0396343	1.290,17
1" × 220 mm	2,5 4	1"	1"	1,75	0396344	1.355,33
1" × 220 mm	2,5 4	1"	1"	2,00	0396345	1.453,06
1¼" × 175 mm	4 10	1¼"	1"	0,75	0396330	1.378,81
1¼" × 175 mm	4 10	1¼"	1"	1,00	0396331	1.166,37
1¼" × 175 mm	4 10	1¼"	1"	1,25	0396332	1.218,49
1¼" × 175 mm	4 10	1¼"	1"	1,50	0396333	1.290,17
1¼" × 175 mm	4 10	1¼"	1"	1,75	0396334	1.381,41
1¼" × 175 mm	4 10	1¼"	1"	2,00	0396335	1.479,14
1¼" × 260 mm	6,3 10	1¼"	1¼"	0,75	0396320	1.440,04
1¼" × 260 mm	6,3 10	1¼"	1¼"	1,00	0396321	1.440,04
1¼" × 260 mm	6,3 10	1¼"	1¼"	1,25	0396322	1.479,14
1¼" × 260 mm	6,3 10	1¼"	1¼"	1,50	0396323	1.544,30
1¼" × 260 mm	6,3 10	1¼"	1¼"	1,75	0396324	1.642,04
1¼" × 260 mm	6,3 10	1¼"	1¼"	2,00	0396325	1.739,78

**Deckel passend für FLEXORIPP, bitte mitbestellen. Ein Betrieb ohne Deckel ist nicht zulässig!**

Artikel	Artikelnummer	Preis €
Abdeckhaube, für lastfreie Einbausituation (max. 200 kg)	0396000	85,64
Schachtabdeckung A 15, Deckel und Rahmen, inkl. Schrauben	0396001	228,38
Schachtabdeckung B 125, Deckel und Rahmen, inkl. Schrauben	0396002	314,01
Kombischlüssel SW 15 für FLEXORIPP Deckel	0396009	50,07

## FLEXORIPP WZ-Schacht, Ausführung Schrägsitzventil – KSR-Ventil



### WZ-Abmessung

Gewinde G × Baulänge [mm]	MID Q <sub>3</sub> [m <sup>3</sup> /h]	Überwurfmutter Wasserzähler G	Ein- und Ausgang am Schacht Rp	Rohrdeckung [m]	Artikelnummer	Preis €
1" × 190 mm	2,5 4	1"	1"	0,75	0396360	1.009,98
1" × 190 mm	2,5 4	1"	1"	1,00	0396361	1.009,98
1" × 190 mm	2,5 4	1"	1"	1,25	0396362	1.049,08
1" × 190 mm	2,5 4	1"	1"	1,50	0396363	1.114,23
1" × 190 mm	2,5 4	1"	1"	1,75	0396364	1.211,98
1" × 190 mm	2,5 4	1"	1"	2,00	0396365	1.309,72
1" × 220 mm	2,5 4	1"	1"	1,00	0396391	1.036,06
1" × 220 mm	2,5 4	1"	1"	1,25	0396392	1.075,16
1" × 220 mm	2,5 4	1"	1"	1,50	0396393	1.146,82
1" × 220 mm	2,5 4	1"	1"	1,75	0396394	1.211,98
1" × 220 mm	2,5 4	1"	1"	2,00	0396395	1.309,72
1¼" × 175 mm	4 10	1¼"	1"	0,75	0396380	1.086,12
1¼" × 175 mm	4 10	1¼"	1"	1,00	0396381	1.036,06
1¼" × 175 mm	4 10	1¼"	1"	1,25	0396382	1.075,16
1¼" × 175 mm	4 10	1¼"	1"	1,50	0396383	1.146,82
1¼" × 175 mm	4 10	1¼"	1"	1,75	0396384	1.238,04
1¼" × 175 mm	4 10	1¼"	1"	2,00	0396385	1.335,79
1¼" × 260 mm	6,3 10	1¼"	1¼"	0,75	0396370	1.244,55
1¼" × 260 mm	6,3 10	1¼"	1¼"	1,00	0396371	1.244,55
1¼" × 260 mm	6,3 10	1¼"	1¼"	1,25	0396372	1.283,66
1¼" × 260 mm	6,3 10	1¼"	1¼"	1,50	0396373	1.348,81
1¼" × 260 mm	6,3 10	1¼"	1¼"	1,75	0396374	1.446,55
1¼" × 260 mm	6,3 10	1¼"	1¼"	2,00	0396375	1.544,30
1½" × 260 mm	10	1½"	1¼"	0,75	0396730	1.382,05
1½" × 260 mm	10	1½"	1¼"	1,00	0396731	1.382,05
1½" × 260 mm	10	1½"	1¼"	1,25	0396732	1.441,53
1½" × 260 mm	10	1½"	1¼"	1,50	0396733	1.484,62
1½" × 260 mm	10	1½"	1¼"	1,75	0396734	1.639,91
1½" × 260 mm	10	1½"	1¼"	2,00	0396735	1.696,54

**Deckel passend für FLEXORIPP, bitte mitbestellen. Ein Betrieb ohne Deckel ist nicht zulässig!**

Artikel	Artikelnummer	Preis €
Abdeckhaube, für lastfreie Einbausituation (max. 200 kg)	0396000	85,64
Schachtabdeckung A 15, Deckel und Rahmen, inkl. Schrauben	0396001	228,38
Schachtabdeckung B 125, Deckel und Rahmen, inkl. Schrauben	0396002	314,01
Kombischlüssel SW 15 für FLEXORIPP Deckel	0396009	50,07

## FLEXORIPP WZ-Schacht, Ausführung Schrägsitzventil – Druckminderer – KSR-Ventil



### WZ-Abmessung

Gewinde G × Baulänge [mm]	MID Q <sub>3</sub> [m <sup>3</sup> /h]	Überwurfmutter Wasserzähler G	Ein- und Ausgang am Schacht Rp	Rohrdeckung [m]	Artikelnummer	Preis €
1" × 190 mm	2,5 4	1"	1"	0,75	0396410	1.140,30
1" × 190 mm	2,5 4	1"	1"	1,00	0396411	1.140,30
1" × 190 mm	2,5 4	1"	1"	1,25	0396412	1.192,44
1" × 190 mm	2,5 4	1"	1"	1,50	0396413	1.257,59
1" × 190 mm	2,5 4	1"	1"	1,75	0396414	1.355,33
1" × 190 mm	2,5 4	1"	1"	2,00	0396415	1.453,06
1" × 220 mm	2,5 4	1"	1"	1,00	0396441	1.166,37
1" × 220 mm	2,5 4	1"	1"	1,25	0396442	1.218,49
1" × 220 mm	2,5 4	1"	1"	1,50	0396443	1.290,17
1" × 220 mm	2,5 4	1"	1"	1,75	0396444	1.355,33
1" × 220 mm	2,5 4	1"	1"	2,00	0396445	1.453,06
1¼" × 175 mm	4 10	1¼"	1"	0,75	0396430	1.359,06
1¼" × 175 mm	4 10	1¼"	1"	1,00	0396431	1.166,37
1¼" × 175 mm	4 10	1¼"	1"	1,25	0396432	1.218,49
1¼" × 175 mm	4 10	1¼"	1"	1,50	0396433	1.290,17
1¼" × 175 mm	4 10	1¼"	1"	1,75	0396434	1.381,41
1¼" × 175 mm	4 10	1¼"	1"	2,00	0396435	1.479,14
1¼" × 260 mm	6,3 10	1¼"	1¼"	0,75	0396420	1.440,04
1¼" × 260 mm	6,3 10	1¼"	1¼"	1,00	0396421	1.440,04
1¼" × 260 mm	6,3 10	1¼"	1¼"	1,25	0396422	1.479,14
1¼" × 260 mm	6,3 10	1¼"	1¼"	1,50	0396423	1.544,30
1¼" × 260 mm	6,3 10	1¼"	1¼"	1,75	0396424	1.642,04
1¼" × 260 mm	6,3 10	1¼"	1¼"	2,00	0396425	1.739,78

**Deckel passend für FLEXORIPP, bitte mitbestellen. Ein Betrieb ohne Deckel ist nicht zulässig!**

Artikel	Artikelnummer	Preis €
Abdeckhaube, für lastfreie Einbausituation (max. 200 kg)	0396000	85,64
Schachtabdeckung A 15, Deckel und Rahmen, inkl. Schrauben	0396001	228,38
Schachtabdeckung B 125, Deckel und Rahmen, inkl. Schrauben	0396002	314,01
Kombischlüssel SW 15 für FLEXORIPP Deckel	0396009	50,07

## FLEXORIPP WZ-Schacht, Ausführung Schrägsitzventil – KMR – Schrägsitzventil



### WZ-Abmessung

Gewinde G × Baulänge [mm]	MID Q <sub>3</sub> [m <sup>3</sup> /h]	Überwurfmutter Wasserzähler G	Ein- und Ausgang am Schacht Rp	Rohrdeckung [m]	Artikelnummer	Preis €
1" × 190 mm	2,5 4	1"	1"	0,75	0396460	1.064,71
1" × 190 mm	2,5 4	1"	1"	1,00	0396461	1.064,71
1" × 190 mm	2,5 4	1"	1"	1,25	0396462	1.090,78
1" × 190 mm	2,5 4	1"	1"	1,50	0396463	1.155,93
1" × 190 mm	2,5 4	1"	1"	1,75	0396464	1.253,68
1" × 190 mm	2,5 4	1"	1"	2,00	0396465	1.351,42
1" × 220 mm	2,5 4	1"	1"	1,00	0396491	1.090,78
1" × 220 mm	2,5 4	1"	1"	1,25	0396492	1.116,84
1" × 220 mm	2,5 4	1"	1"	1,50	0396493	1.188,53
1" × 220 mm	2,5 4	1"	1"	1,75	0396494	1.286,26
1" × 220 mm	2,5 4	1"	1"	2,00	0396495	1.377,48
1¼" × 175 mm	4 10	1¼"	1"	0,75	0396480	1.144,83
1¼" × 175 mm	4 10	1¼"	1"	1,00	0396481	1.090,78
1¼" × 175 mm	4 10	1¼"	1"	1,25	0396482	1.116,84
1¼" × 175 mm	4 10	1¼"	1"	1,50	0396483	1.188,53
1¼" × 175 mm	4 10	1¼"	1"	1,75	0396484	1.286,26
1¼" × 175 mm	4 10	1¼"	1"	2,00	0396485	1.377,48
1¼" × 260 mm	6,3 10	1¼"	1¼"	0,75	0396470	1.286,26
1¼" × 260 mm	6,3 10	1¼"	1¼"	1,00	0396471	1.286,26
1¼" × 260 mm	6,3 10	1¼"	1¼"	1,25	0396472	1.325,35
1¼" × 260 mm	6,3 10	1¼"	1¼"	1,50	0396473	1.390,52
1¼" × 260 mm	6,3 10	1¼"	1¼"	1,75	0396474	1.488,25
1¼" × 260 mm	6,3 10	1¼"	1¼"	2,00	0396475	1.586,00

**Deckel passend für FLEXORIPP, bitte mitbestellen. Ein Betrieb ohne Deckel ist nicht zulässig!**

Artikel	Artikelnummer	Preis €
Abdeckhaube, für lastfreie Einbausituation (max. 200 kg)	0396000	85,64
Schachtabdeckung A 15, Deckel und Rahmen, inkl. Schrauben	0396001	228,38
Schachtabdeckung B 125, Deckel und Rahmen, inkl. Schrauben	0396002	314,01
Kombischlüssel SW 15 für FLEXORIPP Deckel	0396009	50,07

## FLEXORIPP DIBt Ausführung



- WZ-Abmessung Gewinde G × Baulänge 1" × 190 mm
- MID Q<sub>3</sub> [m<sup>3</sup>/h] 2,5|4
- Ein- und Ausgang am Schacht Rp 1"
- Überwurfmutter Wasserzähler G 1"
- Rohrdeckung 1,25 m

Ausführung	Artikelnummer	Preis €
Kugelhahn – Kugelhahn	0396012-DIBT	1.374,24
Kugelhahn – Druckminderer – Kugelhahn	0396062-DIBT	1.654,67
Kugelhahn – KSR-Ventil	0396112-DIBT	1.415,25
Kugelhahn – Druckminderer – KSR-Ventil	0396162-DIBT	1.670,91
Kugelhahn – KMR – Kugelhahn	0396212-DIBT	1.457,93
Schrägsitzventil – Schrägsitzventil	0396262-DIBT	1.421,76
Schrägsitzventil – Druckminderer – Schrägsitzventil	0396312-DIBT	1.677,43
Schrägsitzventil – KSR-Ventil	0396362-DIBT	1.427,77
Schrägsitzventil – Druckminderer – KSR-Ventil	0396412-DIBT	1.683,43
Schrägsitzventil – KMR – Schrägsitzventil	0396462-DIBT	1.478,13

**Deckel passend für FLEXORIPP, bitte mitbestellen. Ein Betrieb ohne Deckel ist nicht zulässig!**

Artikel	Artikelnummer	Preis €
Abdeckhaube, für lastfreie Einbausituation (max. 200 kg)	0396000	85,64
Schachtabdeckung A 15, Deckel und Rahmen, inkl. Schrauben	0396001	228,38
Schachtabdeckung B 125, Deckel und Rahmen, inkl. Schrauben	0396002	314,01
Kombischlüssel SW 15 für FLEXORIPP Deckel	0396009	50,07



## FLEXORIPP Deckel

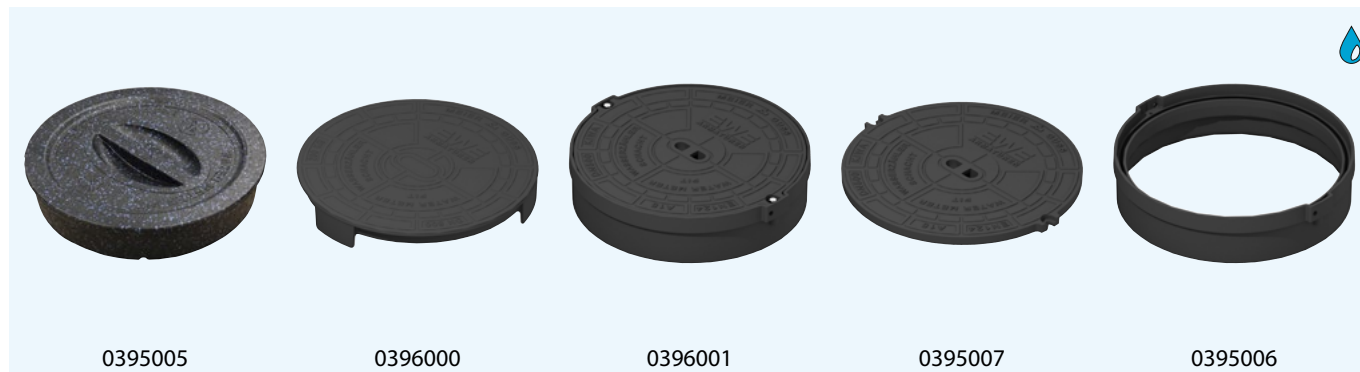

Artikel	Artikelnummer	Preis €
Isolierdeckel für FLEXORIPP WZ-Schacht	0395005	45,86
Abdeckhaube, für lastfreie Einbausituation (max. 200 kg)	0396000	85,64
Schachtabdeckung A 15, Deckel und Rahmen, inkl. Schrauben	0396001	228,38
Schachtabdeckung A 15 einzeln, ohne Rahmen	0395007	171,29
Schachtabdeckung B 125, Deckel und Rahmen, inkl. Schrauben	0396002	314,01
Schachtabdeckung B 125 einzeln, ohne Rahmen	0395008	256,92
Rahmen für Schachtabdeckung A 15 und B 125, einzeln	0395006	85,64
Ersatzdichtung-Set für FLEXORIPP Schachtabdeckung, inkl. Sekundenkleber (bis 09/2020)	0395062	15,12
Ersatzprofildichtung für FLEXORIPP Schachtabdeckung (ab 10/2020)	0395064	7,76

## Schrauben und Schlüssel für FLEXORIPP Deckel

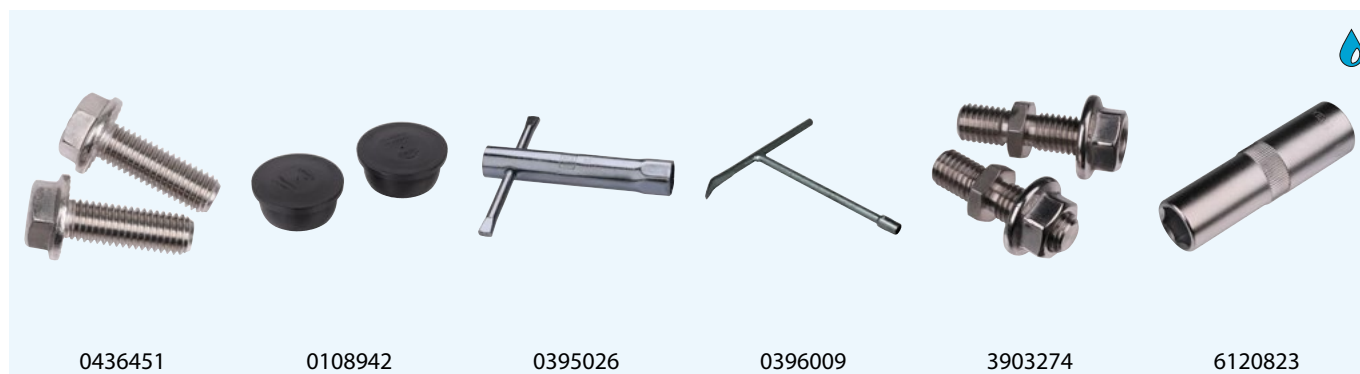

Artikel	Artikelnummer	Preis €
Schrauben für Schachtabdeckung, SW 15	0436451	3,60
Kunststoff-Stopfen für Schachtabdeckung	0108942	0,78
Schlüssel für Schachtabdeckung A15 /B125	0395026	11,57
Kombischlüssel SW 15 für FLEXORIPP Deckel	0396009	50,07
Stehbolzen-Umrüst-Set für FLEXORIPP	3903274	20,62
Steckschlüssel-Einsatz Sechskant SW 12, für Stehbolzen-Umrüst-Set	6120823	19,40

## Schneidwerkzeug für FLEXORIPP



Artikel	Artikelnummer	Preis €
Schneidwerkzeug zum Kürzen des FLEXORIPP, mit Transportkoffer	3388252	1.210,13
Ersatzschneidrad $\varnothing$ 45 mm, für Schneidwerkzeug, 2er-Set	4065236	93,09

## Hebeleinen für FLEXORIPP



Artikel	Artikelnummer	Preis €
Hebe-Leine RD 0,75 m für FLEXORIPP	0395021	16,75
Hebe-Leine RD 1,00 m für FLEXORIPP	0395022	18,00
Hebe-Leine RD 1,25 m für FLEXORIPP	0395023	19,24
Hebe-Leine RD 1,50 m für FLEXORIPP	0395024	20,09
Hebe-Leine RD 1,75 m für FLEXORIPP	0395025	21,30

## Aufsätze für FLEXORIPP



- **FIXRIPP:** Starrer Aufsatz für FLEXORIPP, Verlängerung 250 mm, maximal kürzbar auf 75 mm Verlängerung
- **TELERIPP:** Einstellbarer Aufsatz für FLEXORIPP, Verlängerung beliebig 70 – 250 mm
- Die Aufsätze werden mit Dichtungen und Montagefett geliefert

Artikel	Artikelnummer	Preis €
FIXRIPP	0396007	223,50
TELERIPP	0396008	382,02

## Halterungsset FLEXORIPP für externe Antennen von Kamstrup



Ausführung	Artikelnummer	Preis €
für Kamstrup Antenne, zylindrische Ausführung	0397085	33,29
für Kamstrup Antenne, flache Ausführung	0397086	70,30

## FLEX Schachtset

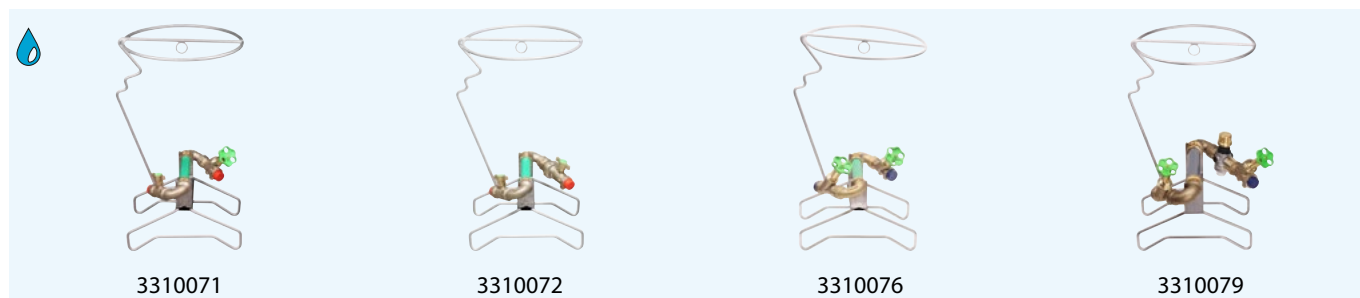

- Zur Umrüstung der Wasserzähler-Anlage in vorhandenen WZ-Schächten aus Beton, Ziegelwerk oder ähnlich
- Ein Einstieg in den Schacht ist nach einer Umrüstung für Zählerwechsel oder Zählerablesung nicht mehr notwendig

für WZ	Ausstattung	Artikelnummer	Preis €
1" × 190 mm	Kugelhahn – Kugelhahn	3310070	404,48
1" × 190 mm	Kugelhahn – KSR-Ventil	3310071	421,97
1" × 190 mm	Kugelhahn – KMR – Kugelhahn	3310072	467,22
1" × 190 mm	Kugelhahn – Druckminderer – Kugelhahn	3310073	666,95
1" × 190 mm	Kugelhahn – Druckminderer – KSR-Ventil	3310074	684,34
1" × 190 mm	Schrägsitzventil – Schrägsitzventil	3310076	429,78
1" × 190 mm	Schrägsitzventil – KSR-Ventil	3310077	438,97
1" × 190 mm	Schrägsitzventil – KMR – Schrägsitzventil	3310078	492,65
1" × 190 mm	Schrägsitzventil – Druckminderer – Schrägsitzventil	3310079	692,24
1" × 190 mm	Schrägsitzventil – Druckminderer – KSR-Ventil	3310080	701,46
1" × 190 mm	Schrägsitzventil – Kugelhahn	3310081	421,45
1¼" × 260 mm	Kugelhahn – Kugelhahn	3310082	523,56
1¼" × 260 mm	Kugelhahn – KSR-Ventil	3310083	574,55
1¼" × 260 mm	Kugelhahn – KMR – Kugelhahn	3310084	610,08
1¼" × 260 mm	Kugelhahn – Druckminderer – Kugelhahn	3310085	808,93
1¼" × 260 mm	Kugelhahn – Druckminderer – KSR-Ventil	3310086	828,09
1¼" × 260 mm	Kugelhahn – Schrägsitzventil	3310087	574,55
1¼" × 260 mm	Schrägsitzventil – Schrägsitzventil	3310088	591,94
1¼" × 260 mm	Schrägsitzventil – KSR-Ventil	3310089	595,39
1¼" × 260 mm	Schrägsitzventil – KMR – Schrägsitzventil	3310090	678,31
1¼" × 260 mm	Schrägsitzventil – Druckminderer – Schrägsitzventil	3310091	841,77
1¼" × 260 mm	Schrägsitzventil – Druckminderer – KSR-Ventil	3310092	848,80
1¼" × 260 mm	Schrägsitzventil – Kugelhahn	3310093	544,40
1¼" × 175 mm	Kugelhahn – Kugelhahn	3310094	438,07
1¼" × 175 mm	Kugelhahn – KSR-Ventil	3310095	455,60
1¼" × 175 mm	Kugelhahn – KMR – Kugelhahn	3310096	499,93
1¼" × 175 mm	Kugelhahn – Druckminderer – Kugelhahn	3310097	699,68
1¼" × 175 mm	Kugelhahn – Druckminderer – KSR-Ventil	3310098	717,18
1¼" × 175 mm	Kugelhahn – Schrägsitzventil	3310099	446,51
1¼" × 175 mm	Schrägsitzventil – Schrägsitzventil	3310100	463,50
1¼" × 175 mm	Schrägsitzventil – KSR-Ventil	3310101	472,56
1¼" × 175 mm	Schrägsitzventil – KMR – Schrägsitzventil	3310102	525,23
1¼" × 175 mm	Schrägsitzventil – Druckminderer – Schrägsitzventil	3310103	725,09
1¼" × 175 mm	Schrägsitzventil – Druckminderer – KSR-Ventil	3310104	734,17
1¼" × 175 mm	Schrägsitzventil – Kugelhahn	3310105	455,21

**Hinweis:** Zum FLEX Schachtset werden außerdem zwei Gewindeadapter oder ein Passstück sowie zwei Schläuche benötigt. Bitte zusätzlich bestellen!

## Schlauchanschluss-Gewindeadapter für FLEX Schachtset



Anschluss für FLEX-Schlauchleitung an bestehende Installation

Artikel	IG	Artikelnummer	Preis €
Schlauchanschluss-Gewindeadapter	1"	0398961	39,08
Schlauchanschluss-Gewindeadapter	1¼"	0398962	45,70
Schlauchanschluss-Gewindeadapter	1½"	0398963	50,66
Schlauchanschluss als Gewindeadapter oder für Verbindungsfittings 1½", mit selbstdichtendem O-Ring	1½"	0398965	49,95

## FLEX Schlauch-Passstück



■ AG Anschluss-Schlauch: 1"

Abmessung	Artikelnummer	Preis €
1¼" × 175 mm	0395048	203,82
1" × 190 mm	0395049	207,71
1¼" × 260 mm	0395050	222,80

**Hinweis:** Die Schlauchanschlüsse sind jeweils um 360° drehbar.

## FLEX Schlauchleitung mit Kappe



mit spezieller Kontur für FLEX-Schachtset, Gewintheadapter, Passstück

Länge	Artikelnummer	Preis €
2000 mm	0395054	103,44
2500 mm	0395056	123,52
3500 mm	0395058	148,46

## Schachthydrant für WZ-Schacht



■ Ausstattung: mit Rückflussverhinderer

Rohrdeckung	Auslaufventile	Artikelnummer	Preis €
1,00 m	1, mit Geka	0397051	661,67
1,00 m	2, mit Geka	0397052	661,67
1,00 m	3, mit Geka	0397053	681,15
1,25 m	1, mit Geka	0397061	661,67
1,25 m	2, mit Geka	0397062	661,67
1,25 m	3, mit Geka	0397063	681,15
1,25 m	4, mit Geka	0397064	787,29
1,50 m	1, mit Geka	0397071	700,86
1,50 m	2, mit Geka	0397072	700,86
1,50 m	3, mit Geka	0397073	720,22
1,75 m	1, mit Geka	0397091	739,91
1,75 m	2, mit Geka	0397092	739,91
1,75 m	3, mit Geka	0397093	758,98

**Hinweis:** Schachthydrant-Befestigung mitbestellen

## Schachthydrant für WZ-Schacht



■ Ausstattung: mit Systemtrenner BA

Rohrdeckung	Auslaufventile	Artikelnummer	Preis €
1,00 m	1 BA, mit Geka	0397151	873,47
1,00 m	2 BA, mit Geka	0397152	1.085,27
1,00 m	3 BA, mit Geka	0397153	1.316,51
1,25 m	1 BA, mit Geka	0397161	873,47
1,25 m	2 BA, mit Geka	0397162	1.085,27
1,25 m	3 BA, mit Geka	0397163	1.316,51
1,50 m	1 BA, mit Geka	0397171	912,52
1,50 m	2 BA, mit Geka	0397172	1.124,46
1,50 m	3 BA, mit Geka	0397173	1.355,56
1,75 m	1 BA, mit Geka	0397191	951,58
1,75 m	2 BA, mit Geka	0397192	1.163,23
1,75 m	3 BA, mit Geka	0397193	1.394,36

**Hinweis:** Schachthydrant-Befestigung mitbestellen.

## Schachthydrant-Befestigung, Anschluss-Adapter



Artikel	Artikelnummer	Preis €
Schachthydrant-Befestigung für WZ-Schacht	0018378	49,58
Schachthydrant-Befestigung für FLEXORIPP	0018379	96,13
Anschluss-Adapter 1" x 1¼", Schacht Q <sub>3</sub> 10 – Schachthydrant	2020314	21,47

# MEGARIPP



- Begehbarer Schacht aus Kunststoff (PE-HD)
- Größter Innendurchmesser 1000 mm, Gesamtbauhöhe 1,50 m bis maximal 6,00 m
- Mit integrierter Leiter aus PE-HD/GFK und Einstiegshilfe aus Edelstahl nach UVV
- Ein Eingang, bis zu fünf Wasserzähleranlagen/Ausgänge konfigurierbar
- Bleifreie Armaturen

Einige Beispielkonfigurationen:

PE Anschluss d	Ausstattung	Artikelnummer	Preis €
63 mm	mit 1 WZ-Anlage für Q <sub>3</sub> 16, 2" × 300 mm (Kugelhahn-KMR-Kugelhahn)	0392-CAC1DD	6.160,00
32 mm	mit 3 WZ-Anlagen für Q <sub>3</sub> 2,5 oder 4, 1" × 190 mm (Kugelhahn – KMR – Kugelhahn)	0392-AAC3AA	6.521,00
63 mm	mit 1 WZ-Anlage für WZ Q <sub>3</sub> 16, 2" × 300 mm (Schrägsitzventil – KSR-Ventil)	0392-CBE1DD	6.076,00

Merkmal	Wert	Kürzel	
		A	B
Wasserzähler Größe	Q <sub>3</sub> 4, 1" × 190 mm	A	
	Q <sub>3</sub> 10, 1¼" × 260 mm	B	
	Q <sub>3</sub> 16, 2" × 300 mm	C	
Eingangsventil	Kugelhahn	A	
	Schrägsitzventil	B	
Ausgangsventile	Kugelhahn	A	
	Schrägsitzventil	B	
	KMR – Kugelhahn	C	
	KMR – Schrägsitzventil	D	
	KSR-Ventil	E	
Anzahl der WZ-Anlagen/Ausgänge	1		1
	2		2
	3		3
	4		4
	5		5
PE-Rohr Eingang	d 32 mm	A	
	d 40 mm	B	
	d 50 mm	C	
	d 63 mm	D	
PE-Rohr Ausgänge	d 32 mm		A
	d 40 mm		B
	d 50 mm		C
	d 63 mm		D
Artikelnummer	0392-		

## MEGARIPP Konfigurator

Durch optimierte Einbauten sind jetzt über **1800 Variationen** möglich.

### Achtung:

Bei Wasserzähler Q<sub>3</sub> 16, 300 mm können maximal

- zwei Anlagen ohne KMR

(hierfür sind zwei Eingänge notwendig)

oder

- eine Anlage mit KMR

eingebaut werden.

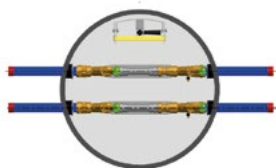

Aufsicht auf MEGARIPP Q<sub>3</sub> 16 mit zwei Eingängen

Weitere Sonderausführungen auf Anfrage!



## Verlängerung für MEGARIPP



Verlängerung	Artikelnummer	Preis €
125 mm	0398100	644,30
250 mm	0398101	788,62
375 mm	0398102	944,19
500 mm	0398103	1.099,64
625 mm	0398104	1.262,56
750 mm	0398105	1.418,00
1000 mm	0398106	1.703,09

## Schachtabdeckung für MEGARIPP



Artikel	Artikelnummer	Preis €
Schachtabdeckung B 125, für MEGARIPP	0398000	918,94
Betonauflagerring DN 625, für MEGARIPP	0398005	350,15
4-Kant-Schlüssel für Schachtabdeckung B 125 (bis 09/2013)	0398009	57,71
6-Kant-Schlüssel für Schachtabdeckung B 125 (ab 10/2013)	0398001	32,75

## Garten-Wasserzählerschacht für »Sommerleitungen«



- Rohrdeckung : 0,50 m
- Anschluss am Schacht Rp: 1"

WZ-Abmessung	Ausstattung	Artikelnummer	Preis €
¾" × 110 mm	mit T-Stück und Entnahmestelle (Auslaufventil mit Geka)	0399619	1.024,95
¾" × 110 mm	1 Eingang, 2 Ausgänge	0399624	1.051,80
1¼" × 175 mm	–	0399628	563,99
1" × 190 mm	–	0399629	535,94
1" × 190 mm	mit Entnahmestelle (Auslaufventil mit Geka)	0399625	844,28

# Wasserzähleranlagen

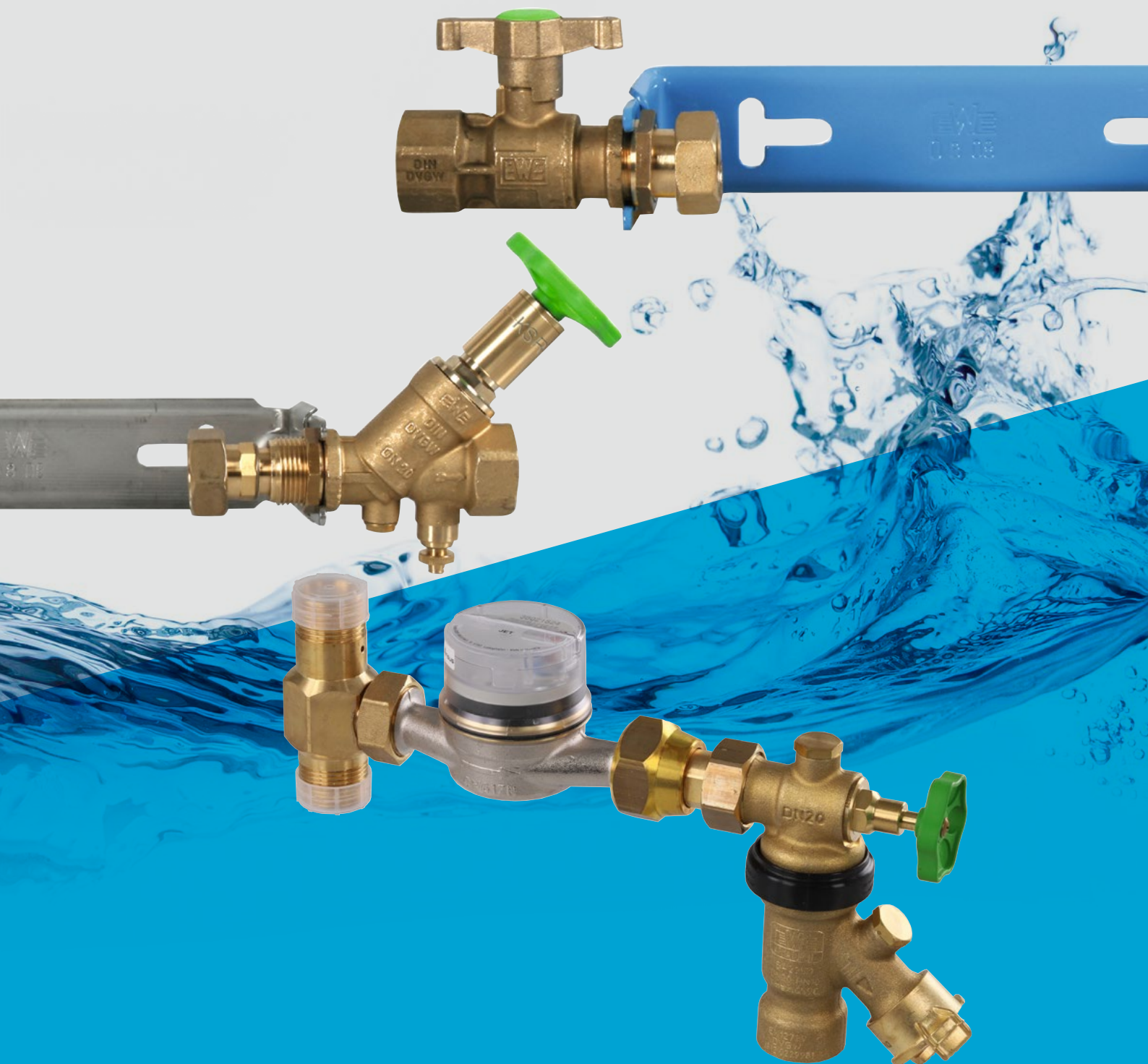

## Wasserzähler-Anschlussbügel

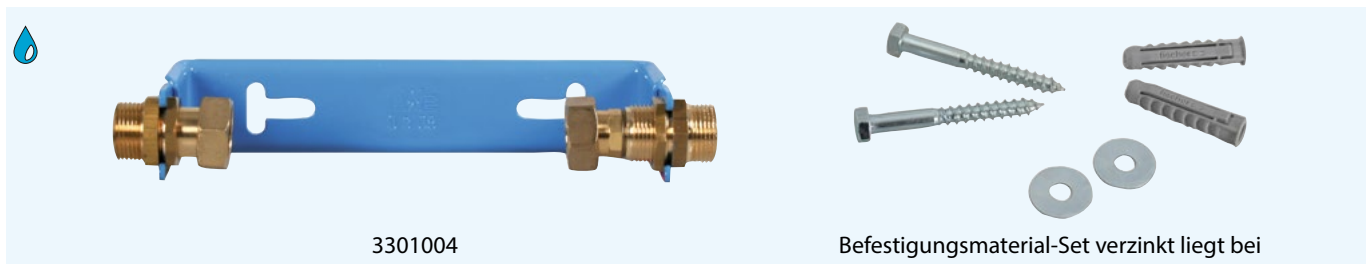

### WZ-Abmessung

Gewinde G × Baulänge [mm]	MID Q <sub>3</sub> [m <sup>3</sup> /h]	Eingang R	Ausgang R	ÜM G	Si-Messing  Artikelnummer	Preis €	klass. Messing Artikelnummer	Preis €
------------------------------	---	--------------	--------------	------	---	---------	---------------------------------	---------

### Bügel Blau – Zählereinbau waagrecht

1" × 190 mm	2,5 4	¾"	¾"	1"	3301510	88,68	3301010	68,25
1" × 190 mm	2,5 4	1"	1"	1"	3301513	88,68	3301013	68,25
1" × 190 mm	2,5 4	1"	¾"	1"	3301512	88,68	3301012	68,25
1" × 190 mm	2,5 4	1¼"	1"	1"	3301516	94,75	3301016	72,90
1" × 190 mm	2,5 4	1¼"	1¼"	1"	3301517	98,45	3301017	75,80
1" × 190 mm	2,5 4	1½"	1½"	1"	3301520	193,05	3301020	148,53
1¼" × 260 mm	6,3 10	1"	1"	1¼"	3301530	153,96	3301030	118,48
1¼" × 260 mm	6,3 10	1¼"	1"	1¼"	3301532	171,38	3301032	131,81
1¼" × 260 mm	6,3 10	1¼"	1¼"	1¼"	3301533	181,18	3301033	139,37
1¼" × 260 mm	6,3 10	1½"	1½"	1¼"	3301536	196,69	3301036	151,27
2" × 300 mm	16	1½"	1½"	2"	3301545	361,05	3301045	300,26
2" × 300 mm	16	2"	1½"	2"	3301547	399,37	3301047	307,21
2" × 300 mm	16	2"	2"	2"	3301548	405,58	3301048	312,01

### Bügel Blau – Zählereinbau senkrecht

1" × 105 mm	2,5 4	¾"	¾"	1"	3302210	96,82	3302010	74,48
1" × 105 mm	2,5 4	1"	1"	1"	3302213	96,82	3302013	74,48
1" × 105 mm	2,5 4	1¼"	1¼"	1"	3302217	106,66	3302017	82,04
1¼" × 150 mm	6,3 10	1"	1"	1¼"	3302230	158,50	3302030	121,95
1¼" × 150 mm	6,3 10	1¼"	1¼"	1¼"	3302233	185,90	3302033	143,00
1¼" × 150 mm	6,3 10	1½"	1½"	1¼"	3302236	202,48	3302036	155,78
2" × 200 mm	16	1½"	1½"	2"	3302245	414,65	3302045	318,97
2" × 200 mm	16	2"	2"	2"	3302248	429,89	3302048	330,74

### Bügel Guss – Zählereinbau waagrecht

1" × 190 mm	2,5 4	¾"	¾"	1"	3301521	140,41	3301210	108,02
1" × 190 mm	2,5 4	1"	¾"	1"	3301523	140,41	3301212	108,02
1" × 190 mm	2,5 4	1"	1"	1"	3301524	140,41	3301213	108,02
1" × 190 mm	2,5 4	1¼"	1"	1"	3301526	146,59	3301216	112,80
1" × 190 mm	2,5 4	1¼"	1¼"	1"	3301527	150,03	3301217	115,43
1" × 190 mm	2,5 4	1½"	1½"	1"	3301528	243,26	3301220	187,13

# Wasserzähler-Anschlussbügel



3301110

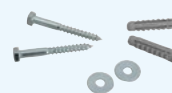

Befestigungsmaterial-Set Edelstahl liegt bei



## WZ-Abmessung

Gewinde G × Baulänge [mm]	MID Q <sub>3</sub> [m <sup>3</sup> /h]	Eingang R	Ausgang R	ÜM G	Si-Messing  Artikelnummer	Preis €	klass. Messing Artikelnummer	Preis €
------------------------------	---	--------------	--------------	------	--	---------	---------------------------------	---------

## Bügel Edelstahl – Zählereinbau waagrecht

1" × 190 mm	2,5 4	¾"	¾"	1"	3301310	91,71	3301110	70,55
1" × 190 mm	2,5 4	1"	¾"	1"	3301312	91,71	3301112	70,55
1" × 190 mm	2,5 4	1"	1"	1"	3301313	91,71	3301113	70,55
1" × 190 mm	2,5 4	1"	1"	1"	3301313-K	91,71	3301113-K	70,55
1" × 190 mm	2,5 4	1¼"	1"	1"	3301316	98,18	3301116	75,50
1" × 190 mm	2,5 4	1¼"	1¼"	1"	3301317	101,56	3301117	78,10
1" × 190 mm	2,5 4	1¼"	1¼"	1"	3301317-K	101,56		
1" × 190 mm	2,5 4	1½"	1½"	1"	3301320	196,10	3301120	150,84
1¼" × 260 mm	6,3 10	1"	1"	1¼"	3301330	157,94	3301130	121,50
1¼" × 260 mm	6,3 10	1¼"	1"	1¼"	3301332	175,56	3301132	135,02
1¼" × 260 mm	6,3 10	1¼"	1¼"	1¼"	3301333	184,78	3301133	142,14
1¼" × 260 mm	6,3 10	1½"	1½"	1¼"	3301336	200,28	3301136	154,02
2" × 300 mm	16	1½"	1½"	2"	3301345	398,23	3301145	306,35
2" × 300 mm	16	2"	1½"	2"	3301347	407,51	3301147	313,47
2" × 300 mm	16	2"	2"	2"	3301348	412,74	3301148	317,52
2½" × 270 mm	16	2"	2"	2½"			3301455	574,65

## Bügel Edelstahl – Zählereinbau senkrecht

1" × 105 mm	2,5 4	1"	1"	1"	3302313	101,69	3302113	78,26
1" × 105 mm	2,5 4	1¼"	1¼"	1"	3302317	111,20	3302117	85,51
1" × 105 mm	2,5 4	¾"	¾"	1"	3302310	101,69	3302110	78,26
1¼" × 150 mm	6,3 10	1"	1"	1¼"	3302330	165,02	3302130	126,91
1¼" × 150 mm	6,3 10	1¼"	1¼"	1¼"	3302333	192,50	3302133	148,09
1¼" × 150 mm	6,3 10	1½"	1½"	1¼"	3302336	205,94	3302136	158,39
2" × 200 mm	16	1½"	1½"	2"	3302345	428,82	3302145	329,86
2" × 200 mm	16	2"	2"	2"	3302348	445,82	3302148	342,93

## Bügel Edelstahl – Zählereinbau waagrecht/senkrecht

¾" × 165 mm	2,5 4	½"	½"	¾"	3301304	65,51	3301004	50,39
¾" × 165 mm	2,5 4	¾"	¾"	¾"	3301305	65,51	3301005	54,73
¾" × 80 mm	2,5 4	½"	½"	¾"	3301306	64,18	3301006	49,36
¾" × 80 mm	2,5 4	¾"	¾"	¾"	3301307	64,18	3301007	53,29

## Stellbügel – Zählereinbau waagrecht/senkrecht

¾" × 110/130 mm	2,5 4	½"	½"	¾"	3301308	80,03	3301008	61,53
¾" × 110/130 mm	2,5 4	¾"	¾"	¾"	3301309	86,43	3301009	66,50
1" × 190/105 mm	4	1"	1"	1"	3301321	91,71	3301123	74,81
1" × 190/105 mm	4	1¼"	1"	1"	3301322	101,69	3301124	81,00
1" × 190/105 mm	4	1¼"	1¼"	1"	3301323	105,13	3301125	83,59

**Hinweis:** #330XXXX-K sind Versionen mit kurzen Tragarmen, für einen Wandabstand 70 – 95 mm













## Wasserzähler-Anschlussbügel



### WZ-Abmessung

Gewinde G × Baulänge [mm]	MID Q <sub>3</sub> [m <sup>3</sup> /h]	Eingang R	Ausgang R	ÜM G	Si-Messing  Artikelnummer	Preis €	klass. Messing Artikelnummer	Preis €
------------------------------	---	--------------	--------------	------	---	---------	---------------------------------	---------

### Bügel Blau – Zählereinbau waagrecht

1¼" × 175 mm	4 10	¾"	¾"	1¼"	3301500 	173,41	3301250 	150,71
1¼" × 175 mm	4 10	1"	¾"	1¼"	3301501 	173,41	3301251 	150,71
1¼" × 175 mm	4 10	1"	1"	1¼"	3301502 	173,41	3301252 	150,71
1¼" × 175 mm	4 10	1¼"	1"	1¼"	3301503 	179,60	3301253 	156,91
1¼" × 175 mm	4 10	1¼"	1¼"	1¼"	3301504 	182,14	3301254 	159,45
1¼" × 175 mm	4 10	1½"	1½"	1¼"	3301505 	249,53	3301255 	226,84



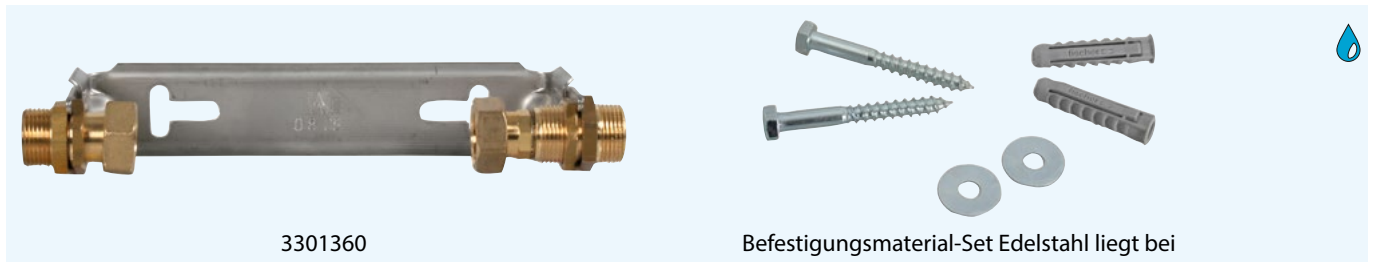









## Wasserzähler-Anschlussbügel



### WZ-Abmessung

Gewinde G × Baulänge [mm]	MID Q <sub>3</sub> [m <sup>3</sup> /h]	Eingang R	Ausgang R	ÜM G	Si-Messing  Artikelnummer	Preis €	klass. Messing Artikelnummer	Preis €
------------------------------	---	--------------	--------------	------	---	---------	---------------------------------	---------

### Bügel Edelstahl – Zählereinbau waagrecht

1¼" × 175 mm	4 10	¾"	¾"	1¼"	3301360 	130,99	3301350 	100,77
1¼" × 175 mm	4 10	1"	¾"	1¼"	3301361 	130,99	3301351 	100,77
1¼" × 175 mm	4 10	1"	1"	1¼"	3301362 	130,99	3301352 	100,77
1¼" × 175 mm	4 10	1¼"	1"	1¼"	3301363 	137,39	3301353 	105,69
1¼" × 175 mm	4 10	1¼"	1¼"	1¼"	3301364 	140,82	3301354 	108,30
1¼" × 175 mm	4 10	1½"	1½"	1¼"	3301365 	235,98	3301355 	181,05



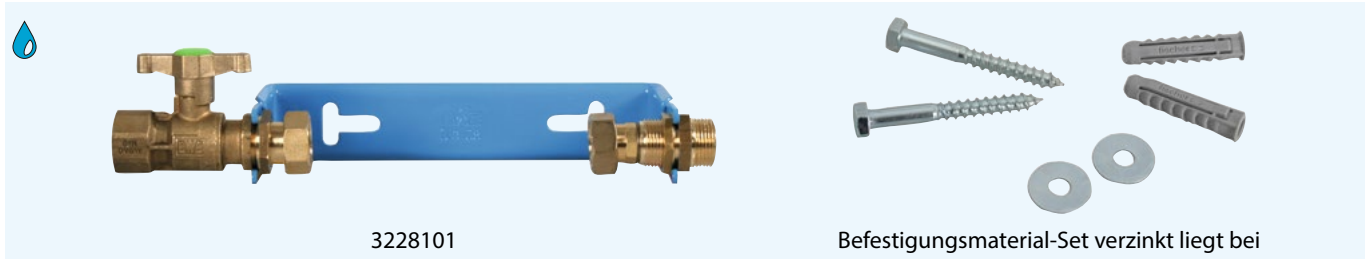





## Wasserzähleranlage mit Kugel-Absperrarmatur, ohne Rückflussverhinderer



### WZ-Abmessung

Gewinde G × Baulänge [mm]	MID Q <sub>3</sub> [m <sup>3</sup> /h]	Eingang Rp	Ausgang R	ÜM G	Si-Messing  Artikelnummer	Preis €	klass. Messing Artikelnummer	Preis €
------------------------------	---	---------------	--------------	------	---	---------	---------------------------------	---------







### Bügel Blau – Zählereinbau waagrecht

1" × 190 mm	2,5 4	1"	1"	1"	3228101	109,33	3228113	76,52
1" × 190 mm	2,5 4	1¼"	1"	1"	3228102	121,24	3228116	84,92
1" × 190 mm	2,5 4	1¼"	1¼"	1"	3228103	136,77	3228117	95,81
1¼" × 260 mm	6,3 10	1¼"	1¼"	1¼"	3228104	202,23	3228133	141,55
1¼" × 260 mm	6,3 10	1½"	1½"	1¼"	3228105	244,62	3228136	171,01
2" × 300 mm	16	2"	2"	2"	3228106	555,90	3228148	388,96
1¼" × 175 mm	4 10	1"	1"	1¼"	3228121 	138,77	3228125 	106,73
1¼" × 175 mm	4 10	1¼"	1"	1¼"	3228122 	149,54	3228126 	115,17
1¼" × 175 mm	4 10	1¼"	1¼"	1¼"	3228123 	160,83	3228127 	123,70
2" × 300 mm	16	2"	2"	2"	3228106 	555,90	3228148 	388,96

### Bügel Blau – Zählereinbau senkrecht

1" × 105 mm	2,5 4	1"	1"	1"	3228001	112,80	3228013	80,00
1" × 105 mm	2,5 4	1¼"	1"	1"	3228002	124,44	3228016	88,27
1" × 105 mm	2,5 4	1¼"	1¼"	1"	3228003	139,97	3228017	99,17
1¼" × 150 mm	6,3 10	1¼"	1¼"	1¼"	3228004	204,55	3228033	145,06
1¼" × 150 mm	6,3 10	1½"	1½"	1¼"	3228005	245,94	3228036	174,35
2" × 200 mm	16	2"	2"	2"	3228006	553,30	3228048	392,14

### Bügel Guss – Zählereinbau waagrecht

1" × 190 mm	2,5 4	1"	1"	1"	4228101	147,81	4228113	118,60
1" × 190 mm	2,5 4	1¼"	1"	1"	4228102	159,25	4228116	127,04
1" × 190 mm	2,5 4	1¼"	1¼"	1"	4228103	174,67	4228117	138,06
1¼" × 175 mm	4 10	1"	1"	1¼"	4228121 	193,43	4228125 	148,80
1¼" × 175 mm	4 10	1¼"	1"	1¼"	4228122 	201,47	4228126 	154,99
1¼" × 175 mm	4 10	1¼"	1¼"	1¼"	4228123 	215,69	4228127 	165,96





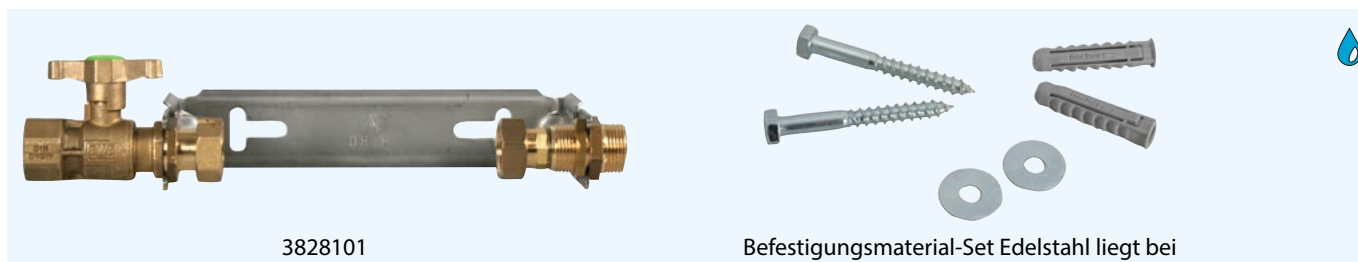





## Wasserzähleranlage mit Kugel-Absperrarmatur, ohne Rückflussverhinderer



### WZ-Abmessung

Gewinde G × Baulänge [mm]	MID Q <sub>3</sub> [m <sup>3</sup> /h]	Eingang Rp	Ausgang R	ÜM G	Si-Messing  Artikelnummer	Preis €	klass. Messing Artikelnummer	Preis €
------------------------------	---	---------------	--------------	------	--	---------	---------------------------------	---------

### Bügel Edelstahl – Zählereinbau waagrecht

1" × 190 mm	2,5 4	1"	1"	1"	3828101	112,80	3828113	80,00
1" × 190 mm	2,5 4	1¼"	1"	1"	3828102	124,44	3828116	88,42
1" × 190 mm	2,5 4	1¼"	1¼"	1"	3828103	139,97	3828117	99,29
1¼" × 260 mm	6,3 10	1¼"	1¼"	1¼"	3828104	206,88	3828133	146,65
1¼" × 260 mm	6,3 10	1½"	1½"	1¼"	3828105	248,42	3828136	176,09
2½" × 270 mm	6,3 10	2"	2"	2½"			3828147	680,52
2" × 300 mm	16	2"	2"	2"	3828106	577,26	3828148	409,13
1¼" × 175 mm	4 10	1"	1"	1¼"	3828121 	143,22	3828125 	110,20
1¼" × 175 mm	4 10	1¼"	1"	1¼"	3828122 	154,17	3828126 	118,60
1¼" × 175 mm	4 10	1¼"	1¼"	1¼"	3828123 	165,29	3828127 	127,19
2" × 300 mm	16	2"	2"	2"	3828106 	577,26	3828148 	409,13

### Bügel Edelstahl – Zählereinbau senkrecht

1" × 105 mm	2,5 4	1"	1"	1"	3828001	115,71	3828013	82,92
1" × 105 mm	2,5 4	1¼"	1"	1"	3828002	128,06	3828016	91,75
1" × 105 mm	2,5 4	1¼"	1¼"	1"	3828003	143,16	3828017	102,50
1¼" × 150 mm	6,3 10	1¼"	1¼"	1¼"	3828004	209,64	3828033	150,12
1¼" × 150 mm	6,3 10	1½"	1½"	1¼"	3828005	250,75	3828036	179,59
2" × 200 mm	16	2"	2"	2"	3828006	571,31	3828048	409,13

### Bügel Edelstahl – Zählereinbau waagrecht/senkrecht

¾" × 80 mm	2,5 4	½"	½"	¾"	3628111	88,70		
¾" × 80 mm	2,5 4	¾"	¾"	¾"	3628112	88,70		
¾" × 165 mm	2,5 4	½"	½"	¾"	3628115	88,70		
¾" × 165 mm	2,5 4	¾"	¾"	¾"	3628116	88,70		

### Stellbügel – Zählereinbau waagrecht/senkrecht

1" × 190/105 mm	2,5 4	1"	1"	1"	3828150	116,29	3828153	83,35
1" × 190/105 mm	2,5 4	1¼"	1"	1"	3828151	128,49	3828156	92,18
1" × 190/105 mm	2,5 4	1¼"	1¼"	1"	3828152	143,75	3828157	103,07
¾" × 110/130 mm	2,5 4	½"	½"	¾"	3628113	88,70		
¾" × 110/130 mm	2,5 4	¾"	¾"	¾"	3628114	88,70		









# Wasserzähleranlage mit Kugel-Absperrarmaturen, ohne Rückflussverhinderer



## WZ-Abmessung

Gewinde G × Baulänge [mm]	MID Q <sub>3</sub> [m <sup>3</sup> /h]	Eingang Rp	Ausgang Rp	ÜM G	Si-Messing  Artikelnummer	Preis €	klass. Messing Artikelnummer	Preis €
------------------------------	---	---------------	---------------	------	---	---------	---------------------------------	---------







### Bügel Blau – Zählereinbau waagrecht

1" × 190 mm	2,5 4	1"	1"	1"	3228301	139,82	3228313	99,45
1" × 190 mm	2,5 4	1¼"	1"	1"	3228302	155,63	3228316	110,79
1" × 190 mm	2,5 4	1¼"	1¼"	1"	3228303	176,69	3228317	125,88
1¼" × 260 mm	6,3 10	1¼"	1¼"	1¼"	3228304	257,85	3228333	183,35
1¼" × 260 mm	6,3 10	1½"	1½"	1¼"	3228305	303,46	3228336	216,04
2" × 300 mm	16	2"	2"	2"	3228306	696,31	3228348	495,50
1¼" × 175 mm	4 10	1"	1"	1¼"	3228321 	169,50	3228325 	130,38
1¼" × 175 mm	4 10	1¼"	1"	1¼"	3228322 	184,20	3228326 	141,71
1¼" × 175 mm	4 10	1¼"	1¼"	1¼"	3228323 	200,09	3228327 	153,90
2" × 300 mm	16	2"	2"	2"	3228306 	696,31	3228348 	495,50

### Bügel Blau – Zählereinbau senkrecht

1" × 105 mm	2,5 4	1"	1"	1"	3228201	143,30	3228213	102,94
1" × 105 mm	2,5 4	1¼"	1"	1"	3228202	158,98	3228216	114,25
1" × 105 mm	2,5 4	1¼"	1¼"	1"	3228203	179,89	3228217	129,21
1¼" × 150 mm	6,3 10	1¼"	1¼"	1¼"	3228204	260,02	3228233	186,86
1¼" × 150 mm	6,3 10	1½"	1½"	1¼"	3228205	305,33	3228236	219,38
2" × 200 mm	16	2"	2"	2"	3228206	689,64	3228248	495,50

### Bügel Guss – Zählereinbau waagrecht

1" × 190 mm	2,5 4	1"	1"	1"	4228301	177,57	4228313	141,70
1" × 190 mm	2,5 4	1¼"	1"	1"	4228302	192,96	4228316	152,88
1" × 190 mm	2,5 4	1¼"	1¼"	1"	4228303	213,56	4228317	167,98
1¼" × 175 mm	4 10	1"	1"	1¼"	4228321 	224,43	4228325 	172,62
1¼" × 175 mm	4 10	1¼"	1"	1¼"	4228322 	239,14	4228326 	183,94
1¼" × 175 mm	4 10	1¼"	1¼"	1¼"	4228323 	254,81	4228327 	196,00



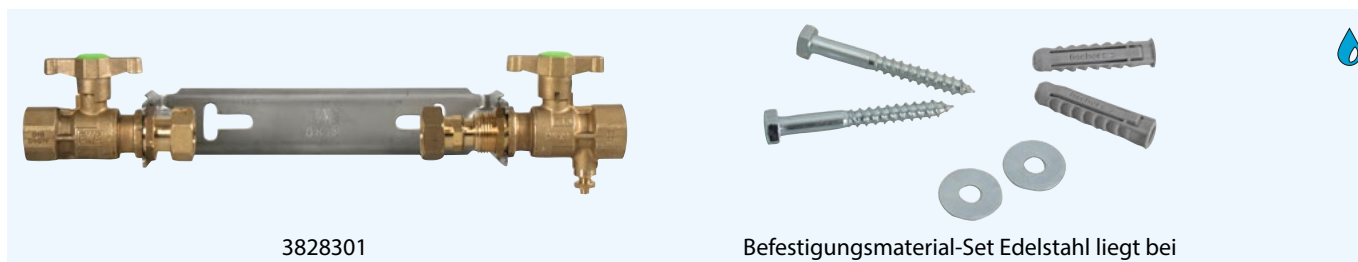





# Wasserzähleranlage mit Kugel-Absperrarmaturen, ohne Rückflussverhinderer



## WZ-Abmessung

Gewinde G × Baulänge [mm]	MID Q <sub>3</sub> [m <sup>3</sup> /h]	Eingang Rp	Ausgang Rp	ÜM G	Si-Messing  Artikelnummer	Preis €	klass. Messing Artikelnummer	Preis €
------------------------------	---	---------------	---------------	------	--	---------	---------------------------------	---------

## Bügel Edelstahl – Zählereinbau waagrecht

1" × 190 mm	2,5 4	1"	1"	1"	3828301	143,30	3828313	102,94
1" × 190 mm	2,5 4	1"	1"	1"	3828301-K	143,30		
1" × 190 mm	2,5 4	1¼"	1"	1"	3828302	158,98	3828316	114,25
1" × 190 mm	2,5 4	1¼"	1¼"	1"	3828303	179,89	3828317	129,21
1¼" × 260 mm	6,3 10	1¼"	1¼"	1¼"	3828304	262,50	3828333	188,59
1¼" × 260 mm	6,3 10	1½"	1½"	1¼"	3828305	307,65	3828336	221,11
2½" × 270 mm	6,3 10	2"	2"	2½"			3828347	796,13
2" × 300 mm	16	2"	2"	2"	3828306	713,29	3828348	512,49
1¼" × 175 mm	4 10	1"	1"	1¼"	3828321 	177,05	3828325 	136,20
1¼" × 175 mm	4 10	1¼"	1"	1¼"	3828322 	191,82	3828326 	147,55
1¼" × 175 mm	4 10	1¼"	1¼"	1¼"	3828323 	207,24	3828327 	159,42
2" × 300 mm	16	2"	2"	2"	3828306 	713,29	3828348 	512,49

## Bügel Edelstahl – Zählereinbau senkrecht

1" × 105 mm	2,5 4	1"	1"	1"	3828201	146,65	3828213	106,27
1" × 105 mm	2,5 4	1¼"	1"	1"	3828202	162,03	3828216	117,45
1" × 105 mm	2,5 4	1¼"	1¼"	1"	3828203	182,66	3828217	132,55
1¼" × 150 mm	6,3 10	1¼"	1¼"	1¼"	3828204	264,82	3828233	192,09
1¼" × 150 mm	6,3 10	1½"	1½"	1¼"	3828205	309,54	3828236	224,46
2" × 200 mm	16	2"	2"	2"	3828206	706,89	3828248	512,49

## Bügel Edelstahl – Zählereinbau waagrecht/senkrecht

¾" × 80 mm	2,5 4	½"	½"	¾"	3628311	105,48		
¾" × 80 mm	2,5 4	¾"	¾"	¾"	3628312	105,48		
¾" × 165 mm	2,5 4	½"	½"	¾"	3628315	105,48		
¾" × 165 mm	2,5 4	¾"	¾"	¾"	3628316	105,48		

## Stellbügel – Zählereinbau waagrecht/senkrecht

¾" × 110/130 mm	2,5 4	½"	½"	¾"	3628313	105,48		
¾" × 110/130 mm	2,5 4	¾"	¾"	¾"	3628314	105,48		
1" × 190/105 mm	2,5 4	1"	1"	1"	3828350	147,23	3828353	106,85
1" × 190/105 mm	2,5 4	1¼"	1"	1"	3828351	162,46	3828356	117,90
1" × 190/105 mm	2,5 4	1¼"	1¼"	1"	3828352	183,08	3828357	132,99

**Hinweis:** #3828301-K ist eine Version mit kurzen Tragarmen, für einen Wandabstand 70 – 95 mm









# Wasserzähleranlage mit Kugel-Absperrarmatur und KSR-Ventil, mit Rückflussverhinderer



## WZ-Abmessung

Gewinde G × Baulänge [mm]	MID Q <sub>3</sub> [m <sup>3</sup> /h]	Eingang Rp	Ausgang Rp	ÜM G	Si-Messing  Artikelnummer	Preis €	klass. Messing Artikelnummer	Preis €
------------------------------	---	---------------	---------------	------	---	---------	---------------------------------	---------



### Bügel Blau – Zählereinbau waagrecht

1" × 190 mm	2,5 4	1"	1"	1"	3229601	170,02	3229613	115,71
1" × 190 mm	2,5 4	1¼"	1"	1"	3229602	196,85	3229616	134,02
1" × 190 mm	2,5 4	1¼"	1¼"	1"	3229603	226,51	3229617	154,21
1¼" × 260 mm	6,3 10	1¼"	1¼"	1¼"	3229604	310,99	3229633	211,69
1¼" × 260 mm	6,3 10	1½"	1½"	1¼"	3229605	358,31	3229636	243,76
2" × 300 mm	16	2"	2"	2"	3229606	920,34	3229648	626,61
1¼" × 175 mm	4 10	1"	1"	1¼"	3229621 	195,54	3229625 	150,42
1¼" × 175 mm	4 10	1¼"	1"	1¼"	3229622 	219,35	3229626 	168,74
1¼" × 175 mm	4 10	1¼"	1¼"	1¼"	3229623 	241,96	3229627 	186,13
2" × 300 mm	16	2"	2"	2"	3229606 	920,34	3229648 	626,61

### Bügel Blau – Zählereinbau senkrecht

1" × 105 mm	2,5 4	1"	1"	1"	3229501	173,64	3229513	119,49
1" × 105 mm	2,5 4	1¼"	1"	1"	3229502	199,91	3229516	137,50
1" × 105 mm	2,5 4	1¼"	1¼"	1"	3229503	229,26	3229517	157,68
1¼" × 150 mm	6,3 10	1¼"	1¼"	1¼"	3229504	312,87	3229533	215,18
1¼" × 150 mm	6,3 10	1½"	1½"	1¼"	3229505	359,77	3229536	247,39
2" × 200 mm	16	2"	2"	2"	3229506	911,48	3229548	626,61

### Bügel Guss – Zählereinbau waagrecht

1" × 190 mm	2,5 4	1"	1"	1"	4229601	206,88	4229613	174,09
1" × 190 mm	2,5 4	1¼"	1"	1"	4229602	233,18	4229616	190,33
1" × 190 mm	2,5 4	1¼"	1¼"	1"	4229603	262,05	4229617	209,35
1¼" × 175 mm	4 10	1"	1"	1¼"	4229621 	274,07	4229625 	210,80
1¼" × 175 mm	4 10	1¼"	1"	1¼"	4229622 	297,85	4229626 	229,11
1¼" × 175 mm	4 10	1¼"	1¼"	1¼"	4229623 	318,62	4229627 	245,06
1½" × 300 mm	16	1½"	1½"	1½"			3901111 	633,95

# Wasserzähleranlage mit Kugel-Absperrarmatur und KSR-Ventil, mit Rückflussverhinderer

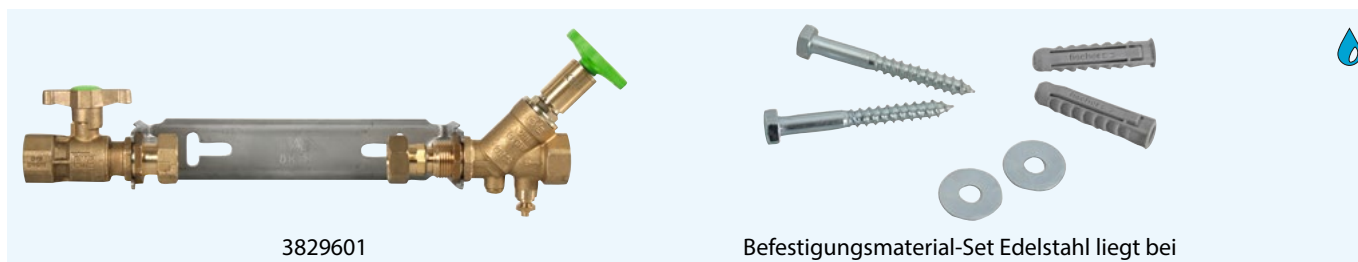

## WZ-Abmessung

Gewinde G × Baulänge [mm]	MID Q <sub>3</sub> [m <sup>3</sup> /h]	Eingang Rp	Ausgang Rp	ÜM G	Si-Messing  Artikelnummer	Preis €	klass. Messing Artikelnummer	Preis €
------------------------------	---	---------------	---------------	------	---	---------	---------------------------------	---------

## Bügel Edelstahl – Zählereinbau waagrecht

1" × 130 mm	2,5 4	1"	1"	1"			3901119	116,00
1" × 190 mm	2,5 4	1"	1"	1"	3829601	173,64	3829613	119,49
1" × 190 mm	2,5 4	1"	1"	1"	3829601-K	173,64		
1" × 190 mm	2,5 4	1¼"	1"	1"	3829602	199,91	3829616	137,50
1" × 190 mm	2,5 4	1¼"	1¼"	1"	3829603	229,26	3829617	157,68
1¼" × 260 mm	6,3 10	1¼"	1¼"	1¼"	3829604	315,34	3829633	216,92
1¼" × 260 mm	6,3 10	1½"	1½"	1¼"	3829605	362,24	3829636	249,00
2" × 300 mm	16	2"	2"	2"	3829606	936,72	3829648	643,90
1¼" × 175 mm	4 10	1"	1"	1¼"	3829621 	197,74	3829625 	152,15
1¼" × 175 mm	4 10	1¼"	1"	1¼"	3829622 	221,27	3829626 	170,18
1¼" × 175 mm	4 10	1¼"	1¼"	1¼"	3829623 	245,20	3829627 	188,59
2" × 300 mm	16	2"	2"	2"	3829606 	936,72	3829648 	643,90

## Bügel Edelstahl – Zählereinbau senkrecht

1" × 105 mm	2,5 4	1"	1"	1"	3829501	177,00	3829513	122,82
1" × 105 mm	2,5 4	1¼"	1"	1"	3829502	203,27	3829516	140,97
1" × 105 mm	2,5 4	1¼"	1¼"	1"	3829503	232,17	3829517	161,15
1¼" × 150 mm	6,3 10	1¼"	1¼"	1¼"	3829504	317,67	3829533	220,24
1¼" × 150 mm	6,3 10	1½"	1½"	1¼"	3829505	364,27	3829536	252,62
2" × 200 mm	16	2"	2"	2"	3829506	928,46	3829548	643,90

## Stellbügel – Zählereinbau waagrecht/senkrecht

1" × 190/105 mm	2,5 4	1"	1"	1"	3829650	180,02	3829653	125,88
1" × 190/105 mm	2,5 4	1¼"	1"	1"	3829651	205,86	3829656	143,88
1" × 190/105 mm	2,5 4	1¼"	1¼"	1"	3829652	234,75	3829657	164,06

**Hinweis:** #3829601-K ist eine Version mit kurzen Tragarmen, für einen Wandabstand 70 – 95 mm









## Wasserzähleranlage mit Kugel-Absperrarmaturen und Kegelmembran-Rückflussverhinderer



### WZ-Abmessung

Gewinde G × Baulänge [mm]	MID Q <sub>3</sub> [m <sup>3</sup> /h]	Eingang Rp	Ausgang Rp	ÜM G	Si-Messing  Artikelnummer	Preis €	klass. Messing Artikelnummer	Preis €
------------------------------	---	---------------	---------------	------	---	---------	---------------------------------	---------

### Bügel Blau – Zählereinbau waagrecht

1" × 190 mm	2,5 4	1"	1"	1"	3248601	182,66	3248613	126,91
1" × 190 mm	2,5 4	1¼"	1"	1"	3248602	205,86	3248616	142,86
1" × 190 mm	2,5 4	1¼"	1¼"	1"	3248603	221,11	3248617	153,60
1¼" × 260 mm	6,3 10	1¼"	1¼"	1¼"	3248604	372,82	3248633	258,87
1¼" × 260 mm	6,3 10	1½"	1½"	1¼"	3248605	422,21	3248636	293,27
2" × 300 mm	16	2"	2"	2"	3248606	1.068,41	3248648	741,89
1¼" × 175 mm	4 10	1"	1"	1¼"	3248621 	201,59	3248625 	155,05
1¼" × 175 mm	4 10	1¼"	1"	1¼"	3248622 	218,38	3248626 	167,98
1¼" × 175 mm	4 10	1¼"	1¼"	1¼"	3248623 	231,58	3248627 	178,13
2" × 300 mm	16	2"	2"	2"	3248606 	1.068,41	3248648 	741,89

### Bügel Blau – Zählereinbau senkrecht

1" × 105 mm	2,5 4	1"	1"	1"	3248501	186,13	3248513	130,24
1" × 105 mm	2,5 4	1¼"	1"	1"	3248502	209,07	3248516	146,35
1" × 105 mm	2,5 4	1¼"	1¼"	1"	3248503	224,18	3248517	157,10
1¼" × 150 mm	6,3 10	1¼"	1¼"	1¼"	3248504	374,57	3248533	262,36
1¼" × 150 mm	6,3 10	1½"	1½"	1¼"	3248505	423,80	3248536	296,59
2" × 200 mm	16	2"	2"	2"	3248506	1.059,85	3248548	741,89



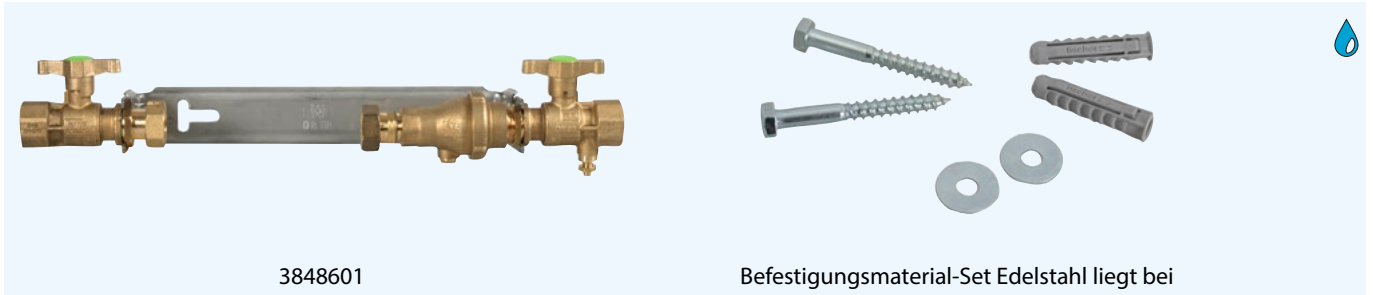

# Wasserzähleranlage mit Kugel-Absperrarmaturen und Kegelmembran-Rückflussverhinderer



## WZ-Abmessung

Gewinde G × Baulänge [mm]	MID Q <sub>3</sub> [m <sup>3</sup> /h]	Eingang Rp	Ausgang Rp	ÜM G	Si-Messing  Artikelnummer	Preis €	klass. Messing Artikelnummer	Preis €
------------------------------	---	---------------	---------------	------	--	---------	---------------------------------	---------

## Bügel Edelstahl – Zählereinbau waagrecht

1" × 190 mm	2,5 4	1"	1"	1"	3848601	186,13	3848613	130,24
1" × 190 mm	2,5 4	1¼"	1"	1"	3848602	209,07	3848616	142,43
1" × 190 mm	2,5 4	1¼"	1¼"	1"	3848603	224,18	3848617	157,10
1¼" × 260 mm	6,3 10	1¼"	1¼"	1¼"	3848604	377,21	3848633	264,09
1¼" × 260 mm	6,3 10	1½"	1½"	1¼"	3848605	426,27	3848636	298,50
1½" × 260 mm	6,3 10	1½"	1½"	1½"			3901045	335,54
2" × 300 mm	16	2"	2"	2"	3848606	1.084,09	3848648	758,87
2½" × 270 mm	25	2"	2"	2½"			3848655	1.112,83
2½" × 300 mm	25	2"	2"	2½"			3848649	1.189,36
1¼" × 175 mm	4 10	1"	1"	1¼"	3848621 	205,19	3848625 	157,80
1¼" × 175 mm	4 10	1¼"	1"	1¼"	3848622 	222,73	3848626 	171,32
1¼" × 175 mm	4 10	1¼"	1¼"	1¼"	3848623 	236,10	3848627 	181,63
2" × 300 mm	16	2"	2"	2"	3848606 	1.084,09	3848648 	758,87

## Bügel Edelstahl – Zählereinbau senkrecht

1" × 105 mm	2,5 4	1"	1"	1"	3848501	189,47	3848513	133,71
1" × 105 mm	2,5 4	1¼"	1"	1"	3848502	212,10	3848516	149,70
1" × 105 mm	2,5 4	1¼"	1¼"	1"	3848503	227,50	3848517	160,44
1¼" × 150 mm	6,3 10	1¼"	1¼"	1¼"	3848504	379,08	3848533	267,44
1¼" × 150 mm	6,3 10	1½"	1½"	1¼"	3848505	427,84	3848536	301,84
2" × 200 mm	16	2"	2"	2"	3848506	1.075,65	3848548	758,87

## Bügel Edelstahl – Zählereinbau waagrecht/senkrecht

¾" × 80 mm	2,5 4	½"	½"	¾"	3648611	198,17		
¾" × 80 mm	2,5 4	¾"	¾"	¾"	3648612	198,17		
¾" × 165 mm	2,5 4	½"	½"	¾"	3648616	198,17		
¾" × 165 mm	2,5 4	¾"	¾"	¾"	3648617	198,17		

## Stellbügel – Zählereinbau waagrecht/senkrecht

¾" × 110/130 mm	2,5 4	½"	½"	¾"	3648614	198,17		
¾" × 110/130 mm	2,5 4	¾"	¾"	¾"	3648615	198,17		
1" × 190/105 mm	2,5 4	1"	1"	1"	3848650	192,36	3848653	136,46
1" × 190/105 mm	2,5 4	1¼"	1"	1"	3848651	215,02	3848656	152,58
1" × 190/105 mm	2,5 4	1¼"	1¼"	1"	3848652	230,10	3848657	163,49









## Wasserzähleranlage mit Schrägsitzventil, ohne Rückflussverhinderer



### WZ-Abmessung

Gewinde G × Baulänge [mm]	MID Q <sub>3</sub> [m <sup>3</sup> /h]	Eingang Rp	Ausgang R	ÜM G	Si-Messing  Artikelnummer	Preis €	klass. Messing Artikelnummer	Preis €
------------------------------	---	---------------	--------------	------	---	---------	---------------------------------	---------







### Bügel Blau – Zählereinbau waagrecht

1" × 190 mm	2,5 4	1"	1"	1"	3128101	133,71	3128113	92,62
1" × 190 mm	2,5 4	1¼"	1"	1"	3128102	142,86	3128116	99,02
1" × 190 mm	2,5 4	1¼"	1¼"	1"	3128103	156,94	3128117	108,74
1¼" × 260 mm	6,3 10	1¼"	1¼"	1¼"	3128104	221,42	3128133	153,18
1¼" × 260 mm	6,3 10	1½"	1½"	1¼"	3128105	266,56	3128136	184,82
2" × 300 mm	16	2"	2"	2"	3128106	595,69	3128148	412,47
1¼" × 175 mm	4 10	1"	1"	1¼"	3128121 	162,34	3128125 	124,86
1¼" × 175 mm	4 10	1¼"	1"	1¼"	3128122 	170,67	3128126 	131,24
1¼" × 175 mm	4 10	1¼"	1¼"	1¼"	3128123 	182,48	3128127 	140,39
2" × 300 mm	16	2"	2"	2"	3128106 	595,69	3128148 	412,47

### Bügel Blau – Zählereinbau senkrecht

1" × 105 mm	2,5 4	1"	1"	1"	3128001	137,20	3128013	96,12
1" × 105 mm	2,5 4	1¼"	1"	1"	3128002	146,50	3128016	102,66
1" × 105 mm	2,5 4	1¼"	1¼"	1"	3128003	160,27	3128017	112,22
1¼" × 150 mm	6,3 10	1¼"	1¼"	1¼"	3128004	224,03	3128033	156,94
1¼" × 150 mm	6,3 10	1½"	1½"	1¼"	3128005	268,74	3128036	188,18
2" × 200 mm	16	2"	2"	2"	3128006	593,82	3128048	415,65

### Bügel Guss – Zählereinbau waagrecht

1" × 190 mm	2,5 4	1"	1"	1"	4128101	171,60	4128113	134,88
1" × 190 mm	2,5 4	1¼"	1"	1"	4128102	180,61	4128116	141,27
1" × 190 mm	2,5 4	1¼"	1¼"	1"	4128103	194,26	4128117	151,00
1¼" × 175 mm	4 10	1"	1"	1¼"	4128121 	217,42	4128125 	167,27
1¼" × 175 mm	4 10	1¼"	1"	1¼"	4128122 	225,73	4128126 	173,64
1¼" × 175 mm	4 10	1¼"	1¼"	1¼"	4128123 	237,42	4128127 	182,66





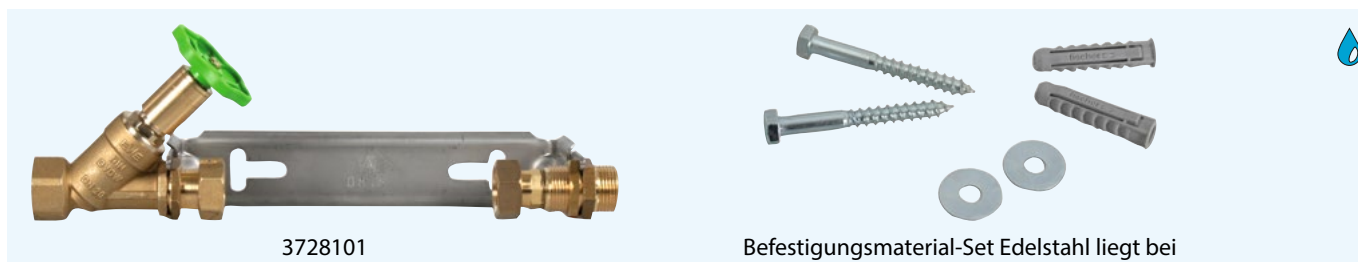

## Wasserzähleranlage mit Schrägsitzventil, ohne Rückflussverhinderer



### WZ-Abmessung

Gewinde G × Baulänge [mm]	MID Q <sub>3</sub> [m <sup>3</sup> /h]	Eingang Rp	Ausgang R	ÜM G	Si-Messing  Artikelnummer	Preis €	klass. Messing Artikelnummer	Preis €
------------------------------	---	---------------	--------------	------	---	---------	---------------------------------	---------

### Bügel Edelstahl – Zählereinbau waagrecht

1" × 190 mm	2,5 4	1"	1"	1"	3728101	137,34	3728113	96,26
1" × 190 mm	2,5 4	1¼"	1"	1"	3728102	146,50	3728116	102,66
1" × 190 mm	2,5 4	1¼"	1¼"	1"	3728103	160,27	3728117	112,22
1¼" × 260 mm	6,3 10	1¼"	1¼"	1¼"	3728104	226,05	3728133	158,39
1¼" × 260 mm	6,3 10	1½"	1½"	1¼"	3728105	270,94	3728136	189,76
2" × 300 mm	16	2"	2"	2"	3728106	613,40	3728148	429,75
1¼" × 175 mm	4 10	1"	1"	1¼"	3728121 	167,24	3728125 	128,63
1¼" × 175 mm	4 10	1¼"	1"	1¼"	3728122 	175,51	3728126 	135,01
1¼" × 175 mm	4 10	1¼"	1¼"	1¼"	3728123 	187,44	3728127 	144,17
2" × 300 mm	16	2"	2"	2"	3728106 	613,40	3728148 	429,75

### Bügel Edelstahl – Zählereinbau senkrecht

1" × 105 mm	2,5 4	1"	1"	1"	3728001	140,69	3728013	99,60
1" × 105 mm	2,5 4	1¼"	1"	1"	3728002	150,12	3728016	106,12
1" × 105 mm	2,5 4	1¼"	1¼"	1"	3728003	163,76	3728017	116,00
1¼" × 150 mm	6,3 10	1¼"	1¼"	1¼"	3728004	228,81	3728033	162,03
1¼" × 150 mm	6,3 10	1½"	1½"	1¼"	3728005	272,96	3728036	193,25
2" × 200 mm	16	2"	2"	2"	3728006	611,65	3728048	432,95

### Stellbügel – Zählereinbau waagrecht/senkrecht

1" × 190/105 mm	2,5 4	1"	1"	1"	3728150	141,27	3728153	100,03
1" × 190/105 mm	2,5 4	1¼"	1"	1"	3728151	150,28	3728156	106,58
1" × 190/105 mm	2,5 4	1¼"	1¼"	1"	3728152	163,92	3728157	116,29









## Wasserzähleranlage mit Schrägsitzventilen, ohne Rückflussverhinderer



### WZ-Abmessung

Gewinde G × Baulänge [mm]	MID Q <sub>3</sub> [m <sup>3</sup> /h]	Eingang Rp	Ausgang Rp	ÜM G	Si-Messing  Artikelnummer	Preis €	klass. Messing Artikelnummer	Preis €
------------------------------	---	---------------	---------------	------	---	---------	---------------------------------	---------







### Bügel Blau – Zählereinbau waagrecht

1" × 190 mm	2,5 4	1"	1"	1"	3128301	195,86	3128313	132,00
1" × 190 mm	2,5 4	1¼"	1"	1"	3128302	220,24	3128316	148,23
1" × 190 mm	2,5 4	1¼"	1¼"	1"	3128303	248,42	3128317	167,27
1¼" × 260 mm	6,3 10	1¼"	1¼"	1¼"	3128304	332,03	3128333	223,45
1¼" × 260 mm	6,3 10	1½"	1½"	1¼"	3128305	382,70	3128336	257,58
2" × 300 mm	16	2"	2"	2"	3128306	966,37	3128348	650,14
1¼" × 175 mm	4 10	1"	1"	1¼"	3128321 	219,06	3128325 	168,57
1¼" × 175 mm	4 10	1¼"	1"	1¼"	3128322 	240,26	3128326 	184,83
1¼" × 175 mm	4 10	1¼"	1¼"	1¼"	3128323 	263,70	3128327 	202,83
2" × 300 mm	16	2"	2"	2"	3128306 	966,37	3128348 	650,14

### Bügel Blau – Zählereinbau senkrecht

1" × 105 mm	2,5 4	1"	1"	1"	3128201	199,49	3128213	135,46
1" × 105 mm	2,5 4	1¼"	1"	1"	3128202	223,72	3128216	151,88
1" × 105 mm	2,5 4	1¼"	1¼"	1"	3128203	251,61	3128217	170,74
1¼" × 150 mm	6,3 10	1¼"	1¼"	1¼"	3128204	334,49	3128233	227,06
1¼" × 150 mm	6,3 10	1½"	1½"	1¼"	3128205	384,59	3128236	261,06
2" × 200 mm	16	2"	2"	2"	3128206	957,79	3128248	650,14

### Bügel Guss – Zählereinbau waagrecht

1" × 190 mm	2,5 4	1"	1"	1"	4128301	232,29	4128313	174,09
1" × 190 mm	2,5 4	1¼"	1"	1"	4128302	256,10	4128316	190,33
1" × 190 mm	2,5 4	1¼"	1¼"	1"	4128303	283,38	4128317	209,35
1¼" × 175 mm	4 10	1"	1"	1¼"	4128321 	274,07	4128325 	210,80
1¼" × 175 mm	4 10	1¼"	1"	1¼"	4128322 	295,11	4128326 	227,03
1¼" × 175 mm	4 10	1¼"	1¼"	1¼"	4128323 	318,62	4128327 	245,06

### Bügel Guss – Zählereinbau waagrecht, kurzer Bügel 75 mm – 98 mm

1¼" × 175 mm	4 10	1"	1"	1¼"			4128335 	210,80
--------------	------	----	----	-----	--	--	---	--------

## Wasserzähleranlage mit Schrägsitzventilen, ohne Rückflussverhinderer









3728301

Befestigungsmaterial-Set Edelstahl liegt bei

### WZ-Abmessung

Gewinde G × Baulänge [mm]	MID Q <sub>3</sub> [m <sup>3</sup> /h]	Eingang Rp	Ausgang Rp	ÜM G	Si-Messing  Artikelnummer	Preis €	klass. Messing Artikelnummer	Preis €
------------------------------	---	---------------	---------------	------	---	---------	---------------------------------	---------

### Bügel Edelstahl – Zählereinbau waagrecht

1" × 190 mm	2,5 4	1"	1"	1"	3728301	199,49	3728313	135,46
1" × 190 mm	2,5 4	1"	1"	1"			3728313-K	135,46
1" × 190 mm	2,5 4	1¼"	1"	1"	3728302	223,72	3728316	151,88
1" × 190 mm	2,5 4	1¼"	1¼"	1"	3728303	251,61	3728317	170,74
1¼" × 260 mm	6,3 10	1¼"	1¼"	1¼"	3728304	336,98	3728333	228,81
1¼" × 260 mm	6,3 10	1½"	1½"	1¼"	3728305	387,21	3728336	262,93
2" × 300 mm	16	2"	2"	2"	3728306	984,35	3728348	668,14
1¼" × 175 mm	4 10	1"	1"	1¼"	3728321 	216,11	3728325 	166,23
1¼" × 175 mm	4 10	1¼"	1"	1¼"	3728322 	237,42	3728326 	182,23
1¼" × 175 mm	4 10	1¼"	1¼"	1¼"	3728323 	260,46	3728327 	200,34
2" × 300 mm	16	2"	2"	2"	3728306 	984,35	3728348 	668,14

### Bügel Edelstahl – Zählereinbau senkrecht

1" × 105 mm	2,5 4	1"	1"	1"	3728201	203,11	3728213	139,09
1" × 105 mm	2,5 4	1¼"	1"	1"	3728202	227,22	3728216	155,51
1" × 105 mm	2,5 4	1¼"	1¼"	1"	3728203	254,65	3728217	174,35
1¼" × 150 mm	6,3 10	1¼"	1¼"	1¼"	3728204	339,31	3728233	232,45
1¼" × 150 mm	6,3 10	1½"	1½"	1¼"	3728205	389,24	3728236	266,43
2" × 200 mm	16	2"	2"	2"	3728206	976,07	3728248	668,14

### Stellbügel – Zählereinbau waagrecht/senkrecht

1" × 190/105 mm	2,5 4	1"	1"	1"	3728650	205,00	3728353	142,14
1" × 190/105 mm	2,5 4	1¼"	1"	1"	3728651	228,68	3728356	158,53
1" × 190/105 mm	2,5 4	1¼"	1¼"	1"	3728652	255,83	3728357	177,43

**Hinweis:** #3728313-K ist eine Version mit kurzen Tragarmen, für einen Wandabstand 70 – 95 mm









## Wasserzähleranlage mit Schrägsitzventil und KSR-Ventil, mit Rückflussverhinderer



### WZ-Abmessung

Gewinde G × Baulänge [mm]	MID Q <sub>3</sub> [m <sup>3</sup> /h]	Eingang Rp	Ausgang Rp	ÜM G	Si-Messing  Artikelnummer	Preis €	klass. Messing Artikelnummer	Preis €
------------------------------	---	---------------	---------------	------	---	---------	---------------------------------	---------





### Bügel Blau – Zählereinbau waagrecht

1" × 190 mm	2,5 4	1"	1"	1"	3129601	195,86	3129613	132,00
1" × 190 mm	2,5 4	1¼"	1"	1"	3129602	220,24	3129616	148,23
1" × 190 mm	2,5 4	1¼"	1¼"	1"	3129603	248,42	3129617	167,27
1¼" × 260 mm	6,3 10	1¼"	1¼"	1¼"	3129604	332,03	3129633	223,45
1¼" × 260 mm	6,3 10	1½"	1½"	1¼"	3129605	382,70	3129636	257,58
2" × 300 mm	16	2"	2"	2"	3129606	966,37	3129648	650,14
1¼" × 175 mm	4 10	1"	1"	1¼"	3129621 	219,06	3129625 	168,57
1¼" × 175 mm	4 10	1¼"	1"	1¼"	3129622 	240,26	3129626 	184,83
1¼" × 175 mm	4 10	1¼"	1¼"	1¼"	3129623 	263,70	3129627 	202,83
2" × 300 mm	16	2"	2"	2"	3129606 	966,37	3129648 	650,14

### Bügel Blau – Zählereinbau senkrecht

1" × 105 mm	2,5 4	1"	1"	1"	3129501	199,49	3129513	135,46
1" × 105 mm	2,5 4	1¼"	1"	1"	3129502	223,72	3129516	151,88
1" × 105 mm	2,5 4	1¼"	1¼"	1"	3129503	251,61	3129517	170,74
1¼" × 150 mm	6,3 10	1¼"	1¼"	1¼"	3129504	334,49	3129533	227,06
1¼" × 150 mm	6,3 10	1½"	1½"	1¼"	3129505	384,59	3129536	261,06
2" × 200 mm	16	2"	2"	2"	3129506	957,79	3129548	650,14

### Bügel Guss – Zählereinbau waagrecht

1" × 190 mm	2,5 4	1"	1"	1"	4129601	232,29	4129613	174,09
1" × 190 mm	2,5 4	1¼"	1"	1"	4129602	256,10	4129616	190,33
1" × 190 mm	2,5 4	1¼"	1¼"	1"	4129603	283,38	4129617	209,35
1¼" × 175 mm	4 10	1"	1"	1¼"	4129621 	274,07	4129625 	210,80
1¼" × 175 mm	4 10	1¼"	1"	1¼"	4129622 	295,11	4129626 	227,03
1¼" × 175 mm	4 10	1¼"	1¼"	1¼"	4129623 	318,62	4129627 	245,06
1½" × 300 mm	16	1½"	1½"	1½"			3901061 	Auf Anfrage









# Wasserzähleranlage mit Schrägsitzventil und KSR-Ventil, mit Rückflussverhinderer



## WZ-Abmessung

Gewinde G × Baulänge [mm]	MID Q <sub>3</sub> [m <sup>3</sup> /h]	Eingang Rp	Ausgang Rp	ÜM G	Si-Messing  Artikelnummer	Preis €	klass. Messing Artikelnummer	Preis €
------------------------------	---	---------------	---------------	------	--	---------	---------------------------------	---------

## Bügel Edelstahl – Zählereinbau waagrecht

1" × 190 mm	2,5 4	1"	1"	1"	3729601	199,49	3729613	135,46
1" × 190 mm	2,5 4	1"	1"	1"	3729601-K	199,49	3729613-K	135,46
1" × 190 mm	2,5 4	1¼"	1"	1"	3729602	223,72	3729616	151,88
1" × 190 mm	2,5 4	1¼"	1¼"	1"	3729603	251,61	3729617	170,74
1¼" × 260 mm	6,3 10	1¼"	1¼"	1¼"	3729604	336,98	3729633	228,81
1¼" × 260 mm	6,3 10	1½"	1½"	1¼"	3729605	387,21	3729636	262,93
2" × 300 mm	16	2"	2"	2"	3729606	984,35	3729648	668,14
1¼" × 175 mm	4 10	1"	1"	1¼"	3729622 	216,11	3729625 	166,23
1¼" × 175 mm	4 10	1¼"	1"	1¼"	3729623 	237,42	3729626 	182,23
1¼" × 175 mm	4 10	1¼"	1¼"	1¼"	3729624 	260,46	3729627 	200,34
1½" × 300 mm	16	1½"	1½"	1½"			3901075 	668,14
2" × 300 mm	16	2"	2"	2"	3729606 	984,35	3729648 	668,14

## Bügel Edelstahl – Zählereinbau senkrecht

1" × 105 mm	2,5 4	1"	1"	1"	3729501	203,11	3729513	139,09
1" × 105 mm	2,5 4	1¼"	1"	1"	3729502	227,22	3729516	155,51
1" × 105 mm	2,5 4	1¼"	1¼"	1"	3729503	254,65	3729517	174,35
1¼" × 150 mm	6,3 10	1¼"	1¼"	1¼"	3729504	339,31	3729533	232,45
1¼" × 150 mm	6,3 10	1½"	1½"	1¼"	3729505	389,24	3729536	266,43
2" × 200 mm	16	2"	2"	2"	3729506	976,07	3729548	668,14

## Bügel Edelstahl – Zählereinbau waagrecht/senkrecht

¾" × 165 mm	2,5 4	¾"	¾"	¾"			3729562	237,36
¾" × 80 mm	2,5 4	¾"	¾"	¾"			3729560	237,23

## Stellbügel – Zählereinbau waagrecht/senkrecht

¾" × 110/130 mm	2,5 4	¾"	¾"	¾"			3729561	237,36
1" × 190/105 mm	2,5 4	1"	1"	1"	3729650	206,17	3729653	142,14
1" × 190/105 mm	2,5 4	1¼"	1"	1"	3729651	229,98	3729656	158,53
1" × 190/105 mm	2,5 4	1¼"	1¼"	1"	3729652	257,58	3729657	177,43

**Hinweis:** #3729601-K, #3729613-K ist eine Version mit kurzen Tragarmen, für einen Wandabstand 70 – 95 mm,  
#3901075 hat einen Wandabstand von 115 mm.









## Wasserzähleranlage mit Schrägsitzventilen und Kegelmembran-Rückflussverhinderer



### WZ-Abmessung

Gewinde G × Baulänge [mm]	MID Q <sub>3</sub> [m <sup>3</sup> /h]	Eingang Rp	Ausgang Rp	ÜM G	Si-Messing  Artikelnummer	Preis €	klass. Messing Artikelnummer	Preis €
------------------------------	---	---------------	---------------	------	---	---------	---------------------------------	---------

### Bügel Blau – Zählereinbau waagrecht

1" × 190 mm	2,5 4	1"	1"	1"	3148601	239,56	3148613	159,13
1" × 190 mm	2,5 4	1¼"	1"	1"	3148602	271,51	3148616	180,47
1" × 190 mm	2,5 4	1¼"	1¼"	1"	3148603	293,40	3148617	194,99
1¼" × 260 mm	6,3 10	1¼"	1¼"	1¼"	3148604	449,80	3148633	298,96
1¼" × 260 mm	6,3 10	1½"	1½"	1¼"	3148605	503,80	3148636	334,94
2" × 300 mm	16	2"	2"	2"	3148606	1.349,19	3148648	896,53
1¼" × 175 mm	4 10	1"	1"	1¼"	3148621 	251,02	3148625 	193,10
1¼" × 175 mm	4 10	1¼"	1"	1¼"	3148622 	278,83	3148626 	214,45
1¼" × 175 mm	4 10	1¼"	1¼"	1¼"	3148623 	295,38	3148627 	227,22
2" × 300 mm	16	2"	2"	2"	3148606 	1.349,19	3148648 	896,53

### Bügel Blau – Zählereinbau senkrecht

1" × 105 mm	2,5 4	1"	1"	1"	3148501	243,05	3148513	162,91
1" × 105 mm	2,5 4	1¼"	1"	1"	3148502	275,00	3148516	183,96
1" × 105 mm	2,5 4	1¼"	1¼"	1"	3148503	296,48	3148517	198,61
1¼" × 150 mm	6,3 10	1¼"	1¼"	1¼"	3148504	456,17	3148533	302,43
1¼" × 150 mm	6,3 10	1½"	1½"	1¼"	3148505	505,37	3148536	338,43
2" × 200 mm	16	2"	2"	2"	3148506	1.339,18	3148548	896,53

# Wasserzähleranlage mit Schrägsitzventilen und Kegelmembran-Rückflussverhinderer



## WZ-Abmessung

Gewinde G × Baulänge [mm]	MID Q <sub>3</sub> [m <sup>3</sup> /h]	Eingang Rp	Ausgang Rp	ÜM G	Si-Messing  Artikelnummer	Preis €	klass. Messing Artikelnummer	Preis €
------------------------------	---	---------------	---------------	------	---	---------	---------------------------------	---------

## Bügel Edelstahl – Zählereinbau waagrecht

1" × 190 mm	2,5 4	1"	1"	1"	3748601	243,05	3748613	162,91
1" × 190 mm	2,5 4	1"	1"	1"	3748601-K	243,05		
1" × 190 mm	2,5 4	1¼"	1"	1"	3748602	275,00	3748616	183,96
1" × 190 mm	2,5 4	1¼"	1¼"	1"	3748603	296,48	3748617	198,61
1¼" × 260 mm	6,3 10	1¼"	1¼"	1¼"	3748604	454,15	3748633	304,15
1¼" × 260 mm	6,3 10	1½"	1½"	1¼"	3748605	507,86	3748636	340,03
1¼" × 260 mm	6,3 10	2"	2"	1¼"	3748607	610,17		
2" × 300 mm	16	2"	2"	2"	3748606	1.364,87	3748648	913,78
1¼" × 175 mm	4 10	1"	1"	1¼"	3748621 	255,72	3748625 	196,74
1¼" × 175 mm	4 10	1¼"	1"	1¼"	3748622 	283,14	3748626 	217,82
1¼" × 175 mm	4 10	1¼"	1¼"	1¼"	3748623 	299,93	3748627 	230,71
2" × 300 mm	16	2"	2"	2"	3748606 	1.364,87	3748648 	913,78

## Bügel Edelstahl – Zählereinbau senkrecht

1" × 105 mm	2,5 4	1"	1"	1"	3748501	246,67	3748513	166,38
1" × 105 mm	2,5 4	1¼"	1"	1"	3748502	278,19	3748516	187,57
1" × 105 mm	2,5 4	1¼"	1¼"	1"	3748503	299,81	3748517	202,08
1¼" × 150 mm	6,3 10	1¼"	1¼"	1¼"	3748504	456,17	3748533	307,65
1¼" × 150 mm	6,3 10	1½"	1½"	1¼"	3748505	509,46	3748536	343,51
2" × 200 mm	16	2"	2"	2"	3748506	1.355,15	3748548	913,78

## Stellbügel – Zählereinbau waagrecht/senkrecht

1" × 190/105 mm	2,5 4	1"	1"	1"	3748650	249,71	3748653	169,13
1" × 190/105 mm	2,5 4	1¼"	1"	1"	3748651	281,38	3748656	190,22
1" × 190/105 mm	2,5 4	1¼"	1¼"	1"	3748652	302,70	3748657	204,86

**Hinweis:** #3748601-K ist eine Version mit kurzen Tragarmen, für einen Wandabstand 70 – 95 mm

## Handräder



Artikel	Artikelnummer	Preis €
Handrad für Wasserzähler-Kugel-Absperrarmatur aus WZA Q <sub>3</sub> 4, 10	3272811	21,15
Handrad für Kugel-Absperrarmatur HAE 1"	3272812	22,40
Handrad für Wasserzähler-Kugel-Armatur aus WZA Q <sub>3</sub> 16, Kugel-Absperrarmatur HAE 1¼", 1½", 2"	3272815	34,71
Edelstahl-Handrad für Schrägsitz-KSR-Oberteil, ø 60 mm	3372917	16,89

### Hinweis:

Das Handrad (#3272811, #3272812, #3272815) ist nur komplett montiert auf der Kugel-Absperrarmatur lieferbar!

## Griffe

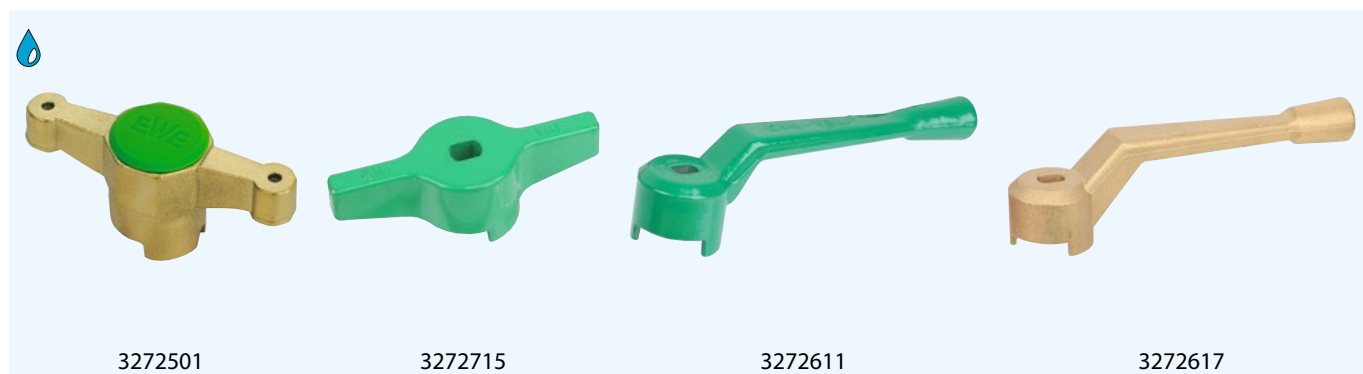

■ passend für: Wasserzähler-Kugel-Absperrarmatur obere Anbohrung

Artikel	für WZ Q <sub>3</sub>	Artikelnummer	Preis €
Flügelgriff mit Kappe	2,5	3272500	2,51
Flügelgriff mit Kappe	4 10	3272501	3,60
Alu-Flügelgriff, grün	16	3272715	9,70
Hebelgriff, grün	4 10	3272611	6,49
Hebelgriff, grün	16	3272615	12,86
Hebelgriff, Messingausführung	16	3272617	17,43



## Ersatz-Oberteil für Schrägsitzventil

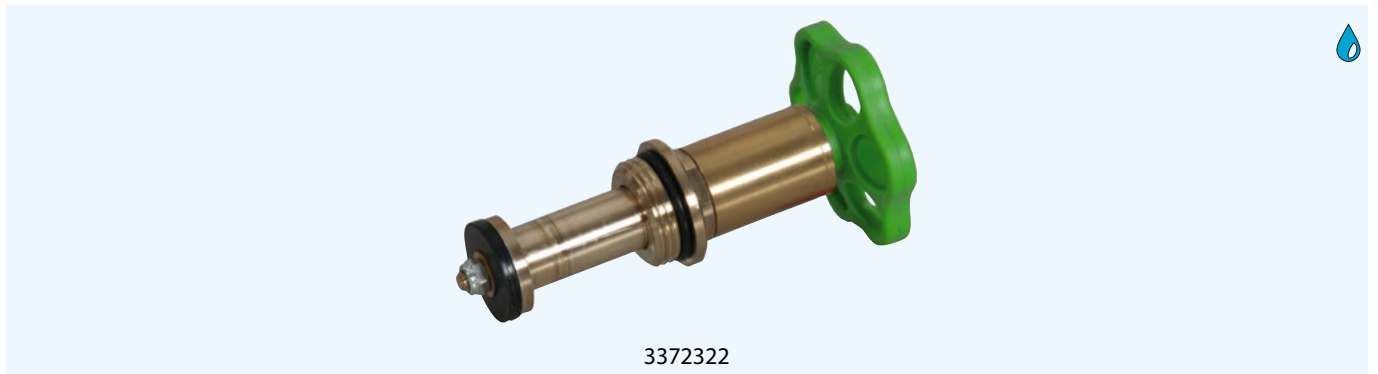

für WZ Q <sub>3</sub>	Gewinde Anschluss G	Werkstoff Anschluss	Artikelnummer	Preis €
2,5 4	1"	Si-Messing	3372322-V	57,37
6,3 10	1¼"	Si-Messing	3372323	86,93
16	2"	Si-Messing	3372324	103,53
2,5 4	¾"	Messing	3372331	34,42
2,5 4	1"	Messing	3372332-V	35,81
6,3 10	1¼"	Messing	3372333	65,95
6,3 10	1½"	Messing	3372335	95,95

## Ersatz-Oberteil für KSR-Ventil

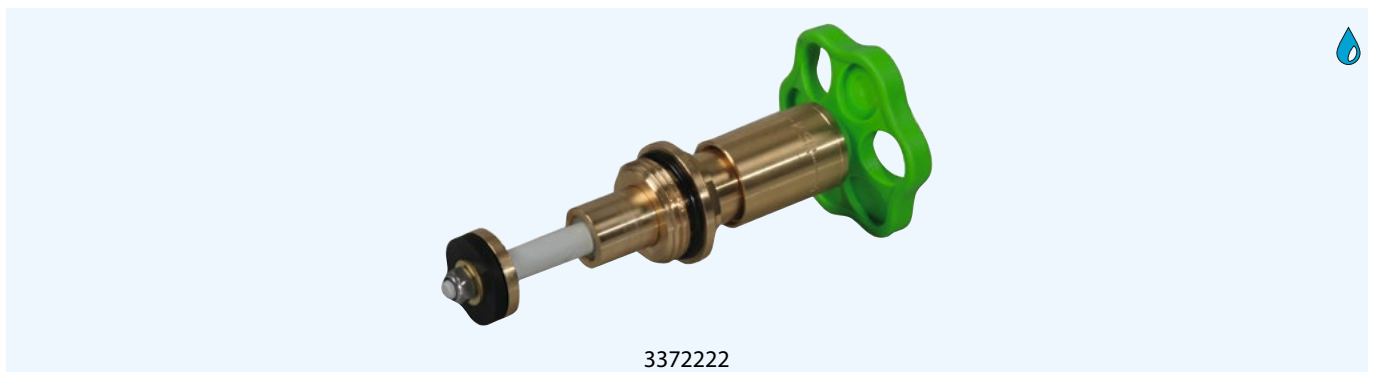

■ Ausstattung: mit tefloniertem Stößel

für WZ Q <sub>3</sub>	Gewinde Anschluss G	Werkstoff Anschluss	Artikelnummer	Preis €
2,5 4	1"	Si-Messing	3372222-V	59,45
6,3 10	1¼"	Si-Messing	3372223	90,54
16	2"	Si-Messing	3372224	114,04
2,5 4	¾"	Messing	3372231	35,81
2,5 4	1"	Messing	3372232-V	36,91
6,3 10	1¼"	Messing	3372233	72,30
6,3 10	1½"	Messing	3372235	105,06

## Abschließvorrichtung, Abschließbügel, Prüfkugelhahn



Artikel	passend für	Artikelnummer	Preis €
Abschließvorrichtung	Wasserzähler-Kugel-Absperrarmatur aus WZA Q <sub>3</sub> 4	3272515	42,02
Abschließbügel	Wasserzähler-Kugelhahn Q <sub>3</sub> 4	3272505	37,19
Abschließbügel	Wasserzähler-Kugelhahn Q <sub>3</sub> 10	3272506	41,20
Abschließbügel	Wasserzähler-Kugelhahn Q <sub>3</sub> 16	3272507	61,94
Prüf-Kugelhahn	Anschluss an integriertes Entleerungsventil an WZA mit IG ¼"	3377008	83,22

## Sonder-Wasserzähler-Bügel

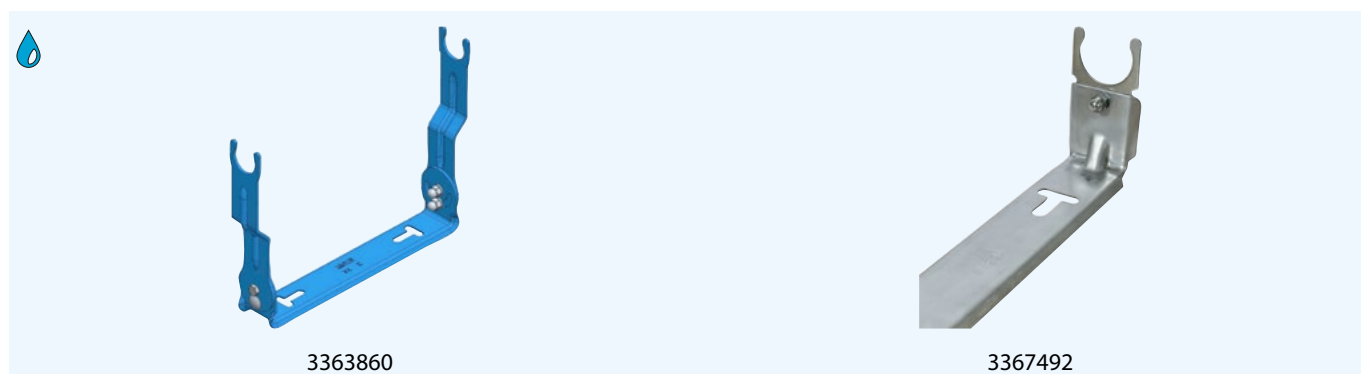

passend für	Verstellbarkeit		Artikelnummer	Preis €
	Wandabstand	Bauart WZ-Bügel		
WZA Q <sub>3</sub> 4, Ausführung Standard + KMR	50 – 250 mm	Blau	3363860	30,53
WZA Q <sub>3</sub> 4, Ausführung Standard – Steigrohr	70 – 95 mm	Edelstahl	3367492	26,00
WZA Q <sub>3</sub> 4, Ausführung Standard waagerecht + KMR – Steigrohr	70 – 95 mm	Edelstahl	3367560	26,00
WZA Q <sub>3</sub> 4, Ausführung KMR waagerecht	70 – 95 mm	Edelstahl	3368860	27,65

**Hinweis:** Preise für Kombination mit einer Wasserzähleranlage bitte anfragen!

## Plombenzange und Zubehör



4389000

5389315

5389215

5389314

5389214

■ passend für: Wasserzähler-Kugel-Absperrarmatur obere Anbohrung

Artikel	Artikelnummer	Preis €
Plombenzange ohne Gravur	4389000	150,41
Plombenzange mit Gravur für Plomben	4389011	190,08
Plombenzange mit Gravur für Schellen und Plomben	4389012	209,16
Plombenzangeneinsatz ohne Gravur	4389120	5,53
Plombenzangeneinsatz mit Gravur für Plomben	4389121	40,09
Plombenzangeneinsatz mit Gravur für Schellen und Plomben	4389111	58,89
Plomben aus Kunststoff grün, 8 mm, 1000 Stück	5389315	112,11
Plomben aus Kunststoff orange, 8 mm, 1000 Stück	5389316	112,11
<b>Abverkauf:</b> Plomben aus Blei, 10 mm, 1000 g	4389316	90,71
Plombendraht, 100 m Rolle	5389215	20,20
Drahtseilplombe Roto blau, 500 Stück	5389314	121,00
Plombendraht für Drahtseilplombe Roto blau, 250 m	5389214	18,20

**Hinweis:** Gravur bis zu drei Buchstaben/Zahlen

## Plombierschelle



5389459

für WZ Q <sub>3</sub>	WZ-Überwurfmutter G	Verpackungseinheit	Artikelnummer	Preis €
2,5	¾"	500 Paar	5389459	2,34
2,5 4	1"	125 Paar	5389460	1,67
4 6,3 10	1¼"	250 Paar	5389461	3,31
16	2"	200 Paar	5389462	4,56

## Befestigungsmaterial-Set, verzinkt oder Edelstahl



Artikel	Artikelnummer	Preis €
Set 10, Edelstahl, für Bügel Edelstahl, Dübel SX10, Schrauben 8 × 70 mm, Unterlegscheiben	0309925	2,34
Set 12, Edelstahl, für Bügel Edelstahl, Dübel SX12, Schrauben 10 × 90 mm, Unterlegscheiben	0309950	4,56
Set 10, verzinkt, für Bügel blau, Dübel SX10, Schrauben 8 × 70 mm, Unterlegscheiben	4309925	1,38
Set 12, verzinkt, für Bügel blau, Dübel SX12, Schrauben 10 × 90 mm, Unterlegscheiben	4309950	2,21

## Einsteck-Rückflussverhinderer für Wasserzähleranlagen

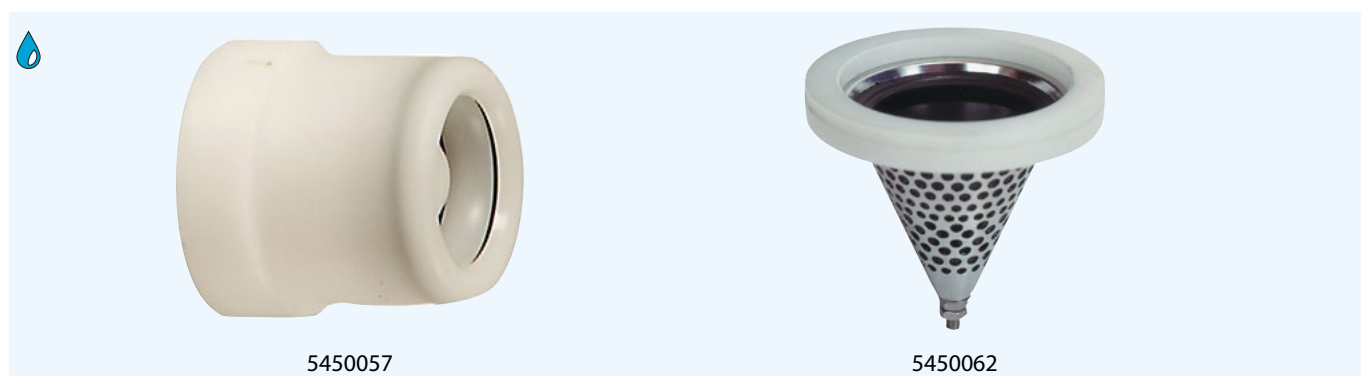

■ Ausstattung: mit Dichtung

für WZ Q <sub>3</sub>	Ausführung	Artikelnummer	Preis €
2,5	–	5450057	7,88
4	–	5450060	10,25
4	Österreich	5450045	13,36
10	–	5450061	12,86
16	–	5450062	28,33

## Stauscheibe



für WZ Q <sub>3</sub>	Artikelnummer	Preis €
4	5381060	10,25
10	5381061	18,66
16	5381062	24,07
2,5	5381066	9,52

**Hinweis:** Einbau hinter dem Wasserzähler, für erheblich reduzierten Durchfluss

## Dichtungen für Wasserzähleranlagen



Artikel	passend für	Einsatzbereich	Artikelnummer	Preis €
WZ-Dichtung EPDM	WZ Q <sub>3</sub> 2,5, ÜM ¾"	bis max. 130° C	0388259	0,81
WZ-Dichtung EPDM	WZ Q <sub>3</sub> 2,5 oder 4, ÜM 1"	bis max. 130° C	0388260	0,81
WZ-Dichtung EPDM	WZ Q <sub>3</sub> 6,3 oder 10, ÜM 1¼"	bis max. 130° C	0388261	0,95
WZ-Dichtung EPDM	WZ Q <sub>3</sub> 16, ÜM 2"	bis max. 130° C	0388262	1,09
WZ-Dichtung EPDM	WZ Q <sub>3</sub> 25, ÜM 2½"	bis max. 130° C	0388263	1,21
WZ-Dichtung PE	WZ Q <sub>3</sub> 2,5 oder 4, ÜM 1"	bis max. 40° C	0388060	0,81
WZ-Dichtung PE	WZ Q <sub>3</sub> 6,3 oder 10, ÜM 1¼"	bis max. 40° C	0388061	0,95
WZ-Dichtung PE	WZ Q <sub>3</sub> 16, ÜM 2"	bis max. 40° C	0388062	1,09
WZ-Dichtung Heißwasser	WZ Q <sub>3</sub> 2,5 oder 4, ÜM ¾"	bis max. 200° C bei PN 10	0388459	0,95
WZ-Dichtung Heißwasser	WZ Q <sub>3</sub> 2,5 oder 4, ÜM 1"	bis max. 200° C bei PN 10	0388460	0,95
WZ-Dichtung Heißwasser	WZ Q <sub>3</sub> 6,3 oder 10, ÜM 1¼"	bis max. 200° C bei PN 10	0388461	1,09
WZ-Dichtung Heißwasser	WZ Q <sub>3</sub> 16, ÜM 2"	bis max. 200° C bei PN 10	0388462	1,34

## Gewinde-Längenausgleichverschraubung, Si-Messing

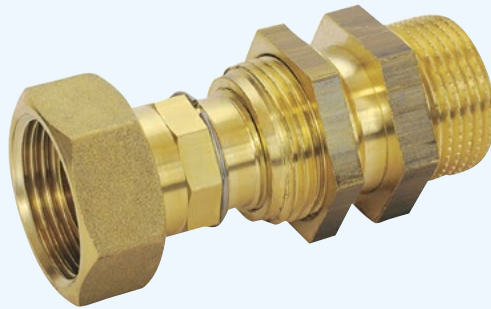

3354001

■ Ausführung: medienberührende Teile aus Si-Messing

für WZ Q <sub>3</sub>	Außengewinde R	WZ-Überwurfmutter G	Artikelnummer	Preis €
2,5	1/2"	3/4"	3354006	31,17
2,5	3/4"	3/4"	3354007	25,66
2,5 4	3/4"	1"	3354001	52,32
2,5 4	1"	1"	3354002	54,47
2,5 4	1 1/4"	1"	3354003	71,79
2,5 4	1 1/2"	1"	3354004	124,23
6,3 10	1"	1 1/4"	3354031	67,17
6,3 10	1 1/4"	1 1/4"	3354034	143,35
6,3 10	1 1/2"	1 1/4"	3354035	168,66
16	1 1/2"	2"	3354046	194,71
16	2"	2"	3354049	200,07
4 10	3/4"	1 1/4"	3354050	77,39
4 10	1"	1 1/4"	3354051	89,04
4 10	1 1/4"	1 1/4"	3354052	97,08
4 10	1 1/4"	1 1/4"	3354053	143,31

## Gewinde-Längenausgleichverschraubung, klass. Messing

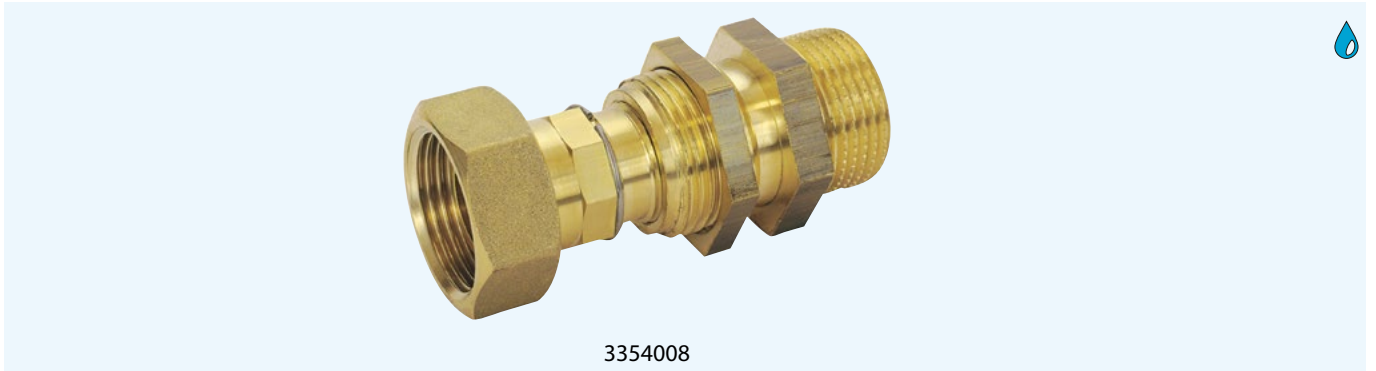

■ Werkstoff Anschluss: Messing

für WZ Q <sub>3</sub>	Außengewinde R	WZ-Überwurfmutter G	Artikelnummer	Preis €
2,5	1/2"	3/4"	3354008	25,87
2,5	3/4"	3/4"	3354009	21,15
2,5 4	3/4"	1"	3354011	24,61
2,5 4	1"	1"	3354012	17,99
2,5 4	1 1/4"	1"	3354013	30,53
2,5 4	1 1/2"	1"	3354014	50,03
6,3 10	1"	1 1/4"	3354030	51,00
6,3 10	1 1/4"	1 1/4"	3354033	46,33
6,3 10	1 1/2"	1 1/4"	3354036	54,47
16	1 1/2"	2"	3354045	137,68
16	2"	2"	3354048	142,33
4 10	3/4"	1 1/4"	3354016	36,50
4 10	1"	1 1/4"	3354017	52,54
4 10	1 1/4"	1 1/4"	3354018	55,86
4 10	1 1/2"	1 1/4"	3354019	69,11

## Gewinde-Längenausgleich, mit Quetschdichtung



- Ausstattung: mit Quetschdichtung
- Werkstoff Anschluss: Messing

für WZ Q <sub>3</sub>	Außengewinde R	WZ-Überwurfmutter G	Artikelnummer	Preis €
4	¾"	1"	3351011	25,57
10	1"	1¼"	3351012	41,75
16	1½"	2"	3351014	91,79

## Wasserzähler-Übergangsstück, Si-Messing



- Werkstoff Anschluss: Si-Messing

Artikel	Innengewinde G	Außengewinde G	Verlängerung je Seite	Artikelnummer	Preis €
von WZ Q <sub>3</sub> 4 auf Anlage Q <sub>3</sub> 10	1" ÜM	1½"	35 mm	2385124	43,00
von WZ Q <sub>3</sub> 4 auf Anlage Q <sub>3</sub> 10	1" ÜM	1¼"	35 mm	2385123	24,26
von WZ Q <sub>3</sub> 4 auf Anlage Q <sub>3</sub> 16	1" ÜM	2"	55 mm	2385127	70,25
von WZ Q <sub>3</sub> 4 auf Anlage Q <sub>3</sub> 16	1" ÜM	2"	47,5 mm	2385126	71,86
von WZ Q <sub>3</sub> 10 auf Anlage Q <sub>3</sub> 16	1¼" ÜM	2"	62,5 mm	2385125	76,00
von WZ Q <sub>3</sub> 4 auf Anlage Q <sub>3</sub> 6,3 oder 10	1"	1¼"	35 mm	2385148	20,46
von WZ Q <sub>3</sub> 10 auf Anlage Q <sub>3</sub> 16	1¼"	2"	20 mm	2385157	25,44
von WZ Q <sub>3</sub> 10 auf Anlage Q <sub>3</sub> 16	1½"	2"	20 mm	2385158	40,20
Steigrohr, von WZ Q <sub>3</sub> 4 auf Anlage Q <sub>3</sub> 10	1"	1¼"	22,5 mm	2385230	28,34

**Hinweis:** Bitte paarweise verwenden!



## Wasserzähler-Übergangsstück, klass. Messing



■ Werkstoff Anschluss: Messing

Artikel	Innengewinde G	Außengewinde G	Verlängerung je Seite	Artikelnummer	Preis €
von WZ Q <sub>3</sub> 2,5 auf Anlage Q <sub>3</sub> 4	¾"	1"	12,5 mm	2385116	10,78
von WZ Q <sub>3</sub> 4 auf Anlage Q <sub>3</sub> 10	1" ÜM	1¼"	35 mm	2385131	21,61
von WZ Q <sub>3</sub> 4 auf Anlage Q <sub>3</sub> 10	1"	1¼"	35 mm	2385132	13,70
von WZ Q <sub>3</sub> 4 auf Anlage Q <sub>3</sub> 16	1"	2"	55 mm	2385136	55,00
von WZ Q <sub>3</sub> 10 auf Anlage Q <sub>3</sub> 16	1¼"	2"	20 mm	2385137	16,04
Steigrohr, von WZ Q <sub>3</sub> 4 auf Anlage Q <sub>3</sub> 16	1"	2"	47,5 mm	2385236	63,70
Steigrohr, von WZ Q <sub>3</sub> 10 auf Anlage Q <sub>3</sub> 16	1¼"	2"	25 mm	2385237	28,20
von WZ Q <sub>3</sub> 4 auf Anlage Q <sub>3</sub> 16	1¼"	2"	62,5 mm	2385135	28,63

**Hinweis:** Bitte paarweise verwenden!

#2385116 Verlängerung um 12,5 mm/Seite, ggf. zusätzlich WZ-Ausgleichsstücke verwenden!

## Wasserzähler-Passstück



3380010

WZ-Abmessung	für WZ Q <sub>3</sub>	Werkstoff Anschluss	Verwendung	Artikelnummer	Preis €
¾" × 110 mm	2,5	Si-Messing	für Einsteck-RV	3380020	18,18
¾" × 110 mm	2,5	Messing		3380256	13,97
¾" × 110 mm	2,5	Messing	Blindpassstück	3380253	59,33
¾" × 130 mm	2,5	Messing		3380257	14,93
1" × 130 mm	2,5	Messing		3380275	42,56
¾" × 160 mm	2,5	Messing		3380258	16,04
¾" × 165 mm	2,5	Si-Messing	für Einsteck-RV	3380022	20,85
1" × 105 mm	4	Messing	für Einsteck-RV	3380010	44,82
1" × 105 mm	4	Messing	Blindpassstück	3380264	42,48
1" × 105 mm	4	Messing	Steigrohr	3380265	22,81
1" × 190 mm	4	Messing	für Einsteck-RV	3380011	57,05
1" × 190 mm	4	Si-Messing	für Einsteck-RV	3380025	74,17
1" × 190 mm	4	Messing	Blindpassstück	3380259	57,37
1" × 190 mm	4	Messing		3380260	30,53
			Drossel-Passstück		
1" × 190 mm	4	Messing	mit Bohrung 2 mm, für Einsteck-RV	3902326	63,39
1" × 220 mm	4	Messing	für Einsteck-RV	3380012	61,34
1" × 220 mm	4	Messing		3380267	31,01
1¼" × 150 mm	10	Messing	Steigrohr	3380268	55,71
1¼" × 175 mm	4	Messing		3380269	29,24
1¼" × 260 mm	10	Si-Messing	für Einsteck-RV	3380027	77,07
1¼" × 260 mm	10	Messing		3380261	59,30
2" × 300 mm	16	Si-Messing	für Einsteck-RV	3380029	160,49
2" × 200 mm	16	Messing	Steigrohr	3380271	104,79
2" × 300 mm	16	Messing		3380262	123,45
2½" × 300 mm	25	Messing		3380263	196,08

## Wasserzähler-Prüfpassstück, voller Durchgang

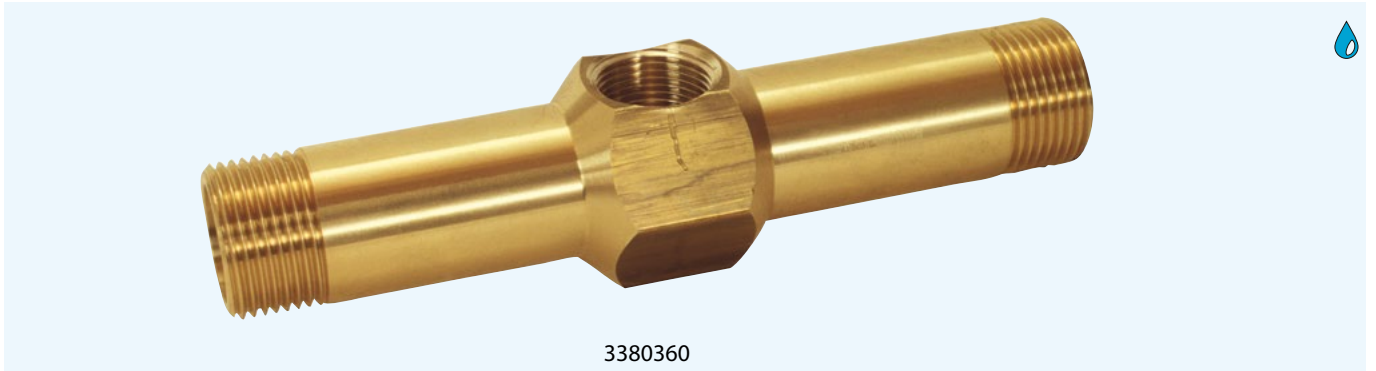

- Ausführung: voller Durchgang

WZ-Abmessung	für WZ Q <sub>3</sub>	Innengewinde G	Artikelnummer	Preis €
1" × 190 mm	4	¾"	3380360	73,55
1¼" × 260 mm	10	1"	3380361	90,13
1" × 105 mm	4 Steigrohr	¾"	3380365	73,55
1¼" × 150 mm	10 Steigrohr	1"	3380368	85,71
1¼" × 175 mm	4	1"	3380369	87,94

## Wasserzähler-Prüfpassstück, mit Kugelhahn und Geka



- Ausstattung: mit Kugelhahn und Geka
- Außengewinde G: 1"

WZ-Abmessung	für WZ Q <sub>3</sub>	Ausführung	Innengewinde G	Artikelnummer	Preis €
1" × 190 mm	4	voller Durchgang	¾"	3380370	117,53
1" × 190 mm	4	eine Seite ohne Durchgang	¾"	3380470	138,20

## Wasserzähler-Prüfpassstück, eine Seite ohne Durchgang

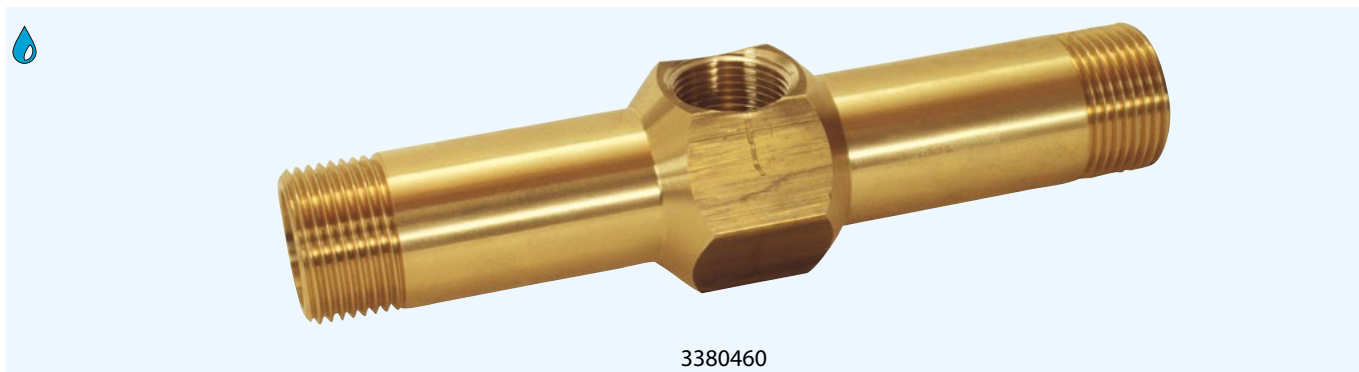

■ Ausführung: eine Seite ohne Durchgang

WZ-Abmessung	für WZ Q <sub>3</sub>	Innengewinde G	Artikelnummer	Preis €
1" × 190 mm	4	¾"	3380460	91,52
1¼" × 260 mm	10	1"	3380461	101,87
1" × 105 mm	4 Steigrohr	¾"	3380465	69,26
1¼" × 150 mm	10	1"	3380468	95,56
1¼" × 175 mm	4	1"	3380469	87,94

## KMR-Wasserzähler-Passstück

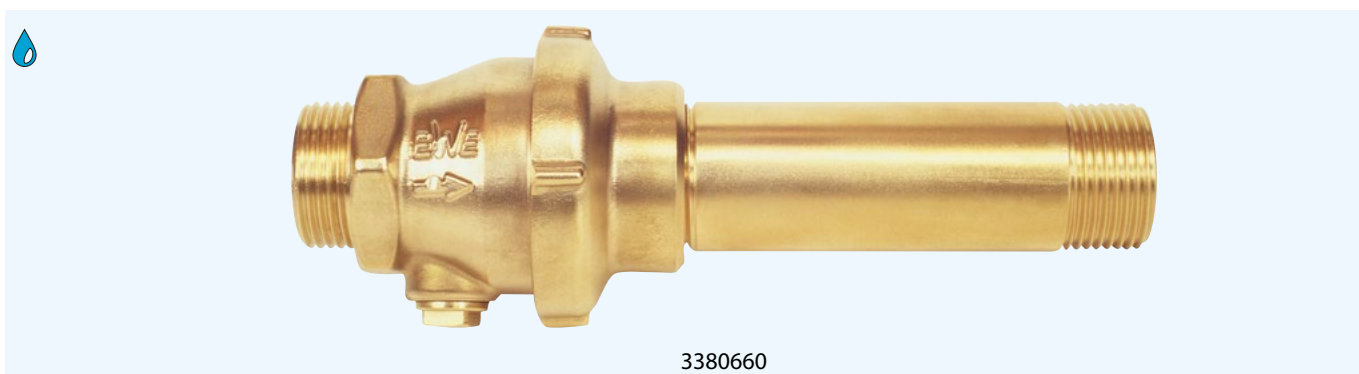





WZ-Abmessung	für WZ Q <sub>3</sub>	Artikelnummer	Preis €
1" × 190 mm	4	3380660	90,69
1¼" × 260 mm	10	3380661	105,75
2" × 300 mm	16	3380662	317,12
1¼" × 175 mm	4	3380663	105,75
1" × 105 mm	4 Steigrohr	3380665	90,69
1¼" × 150 mm	10 Steigrohr	3380668	105,75
2" × 200 mm	16 Steigrohr	3380671	317,12

## Wasserzähler-Verschraubung



3350010

für WZ Q <sub>3</sub>	Außengewinde R	Anschluss seitlich G	Werkstoff Anschluss	Artikelnummer	Preis €
2,5	½"	¾"	Messing	3350010	12,03
6,3 10	1¼"	1½"	Messing	3350013	31,93
25	2"	2½"	Messing	3350015	64,28
2,5 4	½"	1"	Messing	3350018	9,82
2,5 4	½"	1"	Si-Messing 	3350019	13,68
2,5	½"	¾"	Si-Messing 	3350020	17,43
2,5 4	¾"	1"	Si-Messing 	3350021	14,36
6,3 10	1"	1¼"	Si-Messing 	3350022	25,87
6,3 10	1¼"	1½"	Si-Messing 	3350023	46,33
16	1½"	2"	Si-Messing 	3350024	59,71
25	2"	2½"	Si-Messing 	3350025	93,18

## Wasserzähler-Ausgleichstücke

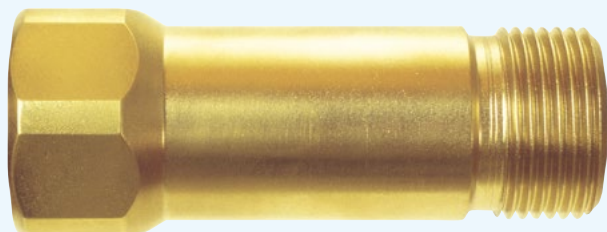

2384501

Verlängerung	Innengewinde G	Außengewinde G	Werkstoff	Artikelnummer	Preis €
55 mm	½"	½"	Messing	2384501	17,01
40 mm	½"	1"	Messing	2384502	21,15
20 mm	¾"	¾"	Messing	2384600	17,99
30 mm	¾"	¾"	Messing	2384601	19,23
30 mm	¾"	1"	Messing	2384602	19,23
40 mm	¾"	1"	Messing	2384603	20,20
45 mm	¾"	1"	Messing	2384604	21,15
55 mm	¾"	¾"	Messing	2384605	21,15
75 mm	¾"	¾"	Messing	2384606	24,20
35 mm	¾"	¾"	Messing	2384608	19,23
15 mm	1"	1"	Messing	2384704	22,40
25 mm	1"	1"	Messing	2384705	23,09
30 mm	1"	1"	Messing	2384707	23,09
60 mm	1"	1"	Messing	2384712	26,41
85 mm	1"	1"	Messing	2384714	28,63
70 mm	1"	1"	Messing	2384715	26,41
85 mm	1"	1"	Si-Messing 	2384720	37,33
110 mm	1¼"	1¼"	Messing	2384815	44,10
60 mm	2"	2"	Messing	2385001	56,68
100 mm	2"	2"	Messing	2385010	91,93
50 mm	2"	2"	Messing	3902270	50,01

## Isolierstücke



Innengewinde Rp	Außengewinde R	Artikelnummer	Preis €
1/2"	1/2"	3382010	52,35
3/4"	3/4"	3382011	62,07
1"	1"	3382012	72,45
1 1/4"	1 1/4"	3382013	86,93
1 1/2"	1 1/2"	3382014	138,12
2"	2"	3382015	215,39
1 1/4"	1"	3382028	75,16
1 1/2"	1"	3382032	97,84
1 1/2"	1 1/4"	3382033	107,37
2"	1 1/2"	3382038	156,49
	3/4"	3383011	80,61
	1"	3383012	91,12
	1 1/4"	3383013	114,04
	1 1/2"	3383014	156,80
	2"	3383015	227,82

## Notversorgung für Wasser-Hausanschlüsse



Artikel	Artikelnummer	Preis €
Adapterarmatur Q <sub>3</sub> 4, G 1" × 190 mm	3380060	156,80
Adapterarmatur Q <sub>3</sub> 4, Ausführung Österreich, G 1 1/4" × 175 mm	3380061	156,80
Bügelstück Q <sub>3</sub> 4	3380160	236,11
Bügelstück Q <sub>3</sub> 4, Ausführung Österreich	3380161	236,11

**Hinweis:** Bügelstücke #3380160, #3380161 mit KSR-Ventil Rp 1" und Längenausgleich, mit Edelstahlrohr, ohne Passstück

## Bauwasserzähler



Artikel	WZ-Abmessung	Artikelnummer	Preis €
Bauwasserzähler mit Auslaufventil ¾"	1" × 190 mm	3386660	273,79
Bauwasserzähler mit Systemtrenner BA	1" × 190 mm	3386661	491,76
Bauwasserzähler, Steigrohr, mit Auslaufventil ¾"	1" × 105 mm	3386665	306,22
Bauwasserzähler, Steigrohr, mit Systemtrenner BA	1" × 105 mm	3386666	519,54
Bauwasserzähler mit Systemtrenner BA, Zählereinbau waagrecht & senkrecht	1" × 190 mm	3903297	539,45
Bauwasserzähler mit Auslaufventil ¾", Zählereinbau waagrecht & senkrecht	1" × 190 mm	3903196	327,10
Schutzkappe für Bauwasserzähler		5230315	19,23

## Bauwasserzähler-Kasten

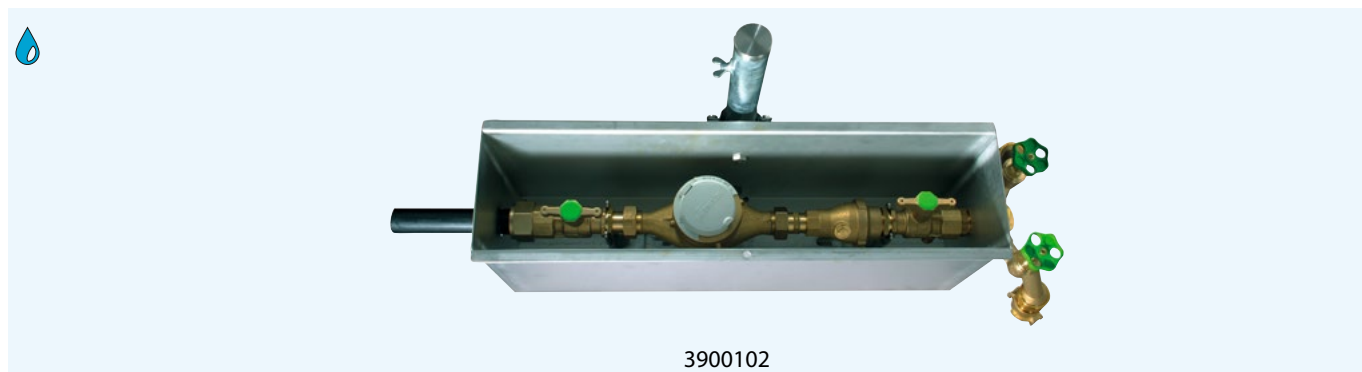

- für WZ Q<sub>3</sub>: 4
- Ausstattung: mit PE-Anschluss d32
- Material: Edelstahl

Artikel	mit	Artikelnummer	Preis €
mit 2 Auslaufventilen DN 20 mit Geka	WZA #3848613 KH-KMR-KH	3900102	1.371,57
mit 1 Auslaufventil DN 20 mit Geka	WZA #3848613 KH-KMR-KH	3900103	1.132,93
mit 1 Auslaufventil BA DN 20	WZA #3828313 KH-KH	3900105	1.333,76
mit 2 Auslaufventilen BA DN 20	WZA #3828313 KH-KH	3900106	1.766,49



## Kegelmembran-Rückflussverhinderer



- Ausführung: beiderseits Außengewinde, mit Verschraubung

Außengewinde R	Baulänge	Artikelnummer	Preis €
¾"	180 mm	3441311	81,85
1"	205 mm	3441312	88,35
1¼"	200 mm	3441313	142,80
1½"	210 mm	3441314	353,21
2"	260 mm	3441315	465,47

## Kegelmembran-Rückflussverhinderer



- Ausführung: beiderseits Außengewinde, mit Entleerung in Verschraubung



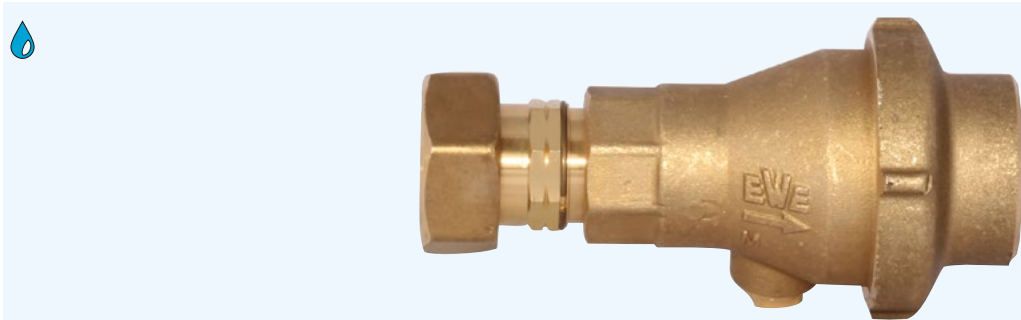

Außengewinde R	Baulänge	Artikelnummer	Preis €
¾"	180 mm	3441411	101,47
1"	205 mm	3441412	97,76
1¼"	200 mm	3441413	158,70
1½"	210 mm	3441414	369,94
2"	260 mm	3441415	561,67

## Kegelmembran-Rückflussverhinderer



3441812

■ Ausstattung: mit Gewinde-Längenausgleich

für WZ Q <sub>3</sub>	Baulänge	Gewinde Eingang × Ausgang	Werkstoff Anschluss	Artikelnummer	Preis €
2,5 4	119 – 126 mm	IG Ü-Mutter 1" × IG 1"	Si-Messing 	3441863	94,01
4	129 – 136 mm	IG Ü-Mutter 1" × IG 1"	Si-Messing 	3441864	94,01
6,3 10	130 – 139 mm	IG Ü-Mutter 1¼" × IG 1¼"	Si-Messing 	3441866	125,80
6,3 10	155 – 164 mm	IG Ü-Mutter 1¼" × IG 1¼"	Si-Messing 	3441867	148,49
16	149 – 156 mm	IG Ü-Mutter 2" × IG 2"	Si-Messing 	3441869	361,04
2,5 4	119 – 126 mm	IG Ü-Mutter 1" × IG 1"	Messing	3441812	64,55
6,3 10	130 – 139 mm	IG Ü-Mutter 1¼" × IG 1¼"	Messing	3441814	73,83
6,3 10	155 – 164 mm	IG Ü-Mutter 1¼" × IG 1¼"	Messing	3441815	95,67
16	149 – 156 mm	IG Ü-Mutter 2" × IG 2"	Messing	3441816	269,18
4	129 – 136 mm	IG Ü-Mutter 1" × IG 1"	Messing	3441813	64,55

## Kegelmembran-Rückflussverhinderer



Baulänge	Gewinde Eingang × Ausgang	Werkstoff Anschluss	Artikelnummer	Preis €
85 mm	IG ½" × IG ½"	Messing	3441010	54,47
85 mm	IG ¾" × IG ¾"	Messing	3441011	54,47
85 mm	IG 1" × IG 1"	Messing	3441012	54,47
85 mm	IG 1¼" × IG 1¼"	Messing	3441013	90,69
105 mm	IG 1½" × IG 1½"	Messing	3441014	143,50
110 mm	IG 2" × IG 2"	Messing	3441015	247,59
110 mm	IG 2" × IG 2"	Si-Messing 	3441016	311,50
85 mm	IG 1" × IG ¾"	Messing	3441021	55,29
85 mm	AG 1" × AG 1"	Messing	3441022	64,98
85 mm	IG 1" × AG 1"	Messing	3441212	59,03
85 mm	IG 1¼" × AG 1¼"	Messing	3441213	99,69
100 mm	IG 1½" × AG 1½"	Messing	3441214	149,58
120 mm	IG 2" × AG 2"	Messing	3441215	273,45
115 mm	IG 2½" × AG 2½"	Messing	3441216	563,89
85 mm	AG 1" × IG 1"	Messing	3441512	48,39
85 mm	AG 1¼" × IG 1¼"	Messing	3441513	65,13
85 mm	AG 1½" × IG 1½"	Messing	3441514	104,24
110 mm	AG 2" × IG 2"	Messing	3441515	241,66

## Kegelmembran-Rückflussverhinderer



3441111

Baulänge	Gewinde Eingang × Ausgang	Artikelnummer	Preis €
100 mm	IG ¾" × IG ¾"	3441111	95,52
100 mm	IG 1" × IG 1"	3441112	77,14
105 mm	IG 1¼" × IG 1¼"	3441113	126,91
120 mm	IG 1½" × IG 1½"	3441114	158,70
100 mm	IG ¾" × IG 1"	3441123	76,73
105 mm	IG ¾" × IG 1¼"	3441127	104,79
105 mm	IG 1" × IG 1¼"	3441128	104,79
105 mm	IG 1" × IG 1½"	3441132	119,44
105 mm	IG 1¼" × IG 1½"	3441133	133,83
100 mm	AG 1" × IG 1"	3441612	80,19
105 mm	AG 1¼" × IG 1¼"	3441613	116,41
150 mm	AG 1½" × IG 1½"	3441615	367,03

## Kegelmembran-Zwischenflansch-Rückflussverhinderer



6445114

Nennweite	Baulänge	Einbaulänge	Artikelnummer	Preis €
DN 40	58 mm	2 mm	6445114	143,76
DN 50	81 mm	2 mm	6445115	155,97
DN 65	98 mm	2 mm	6445116	266,41
DN 80	126 mm	4 mm	6445117	331,91
DN 100	173 mm	4 mm	6445118	565,05

## Kegelmembran-Einflansch-Rückflussverhinderer

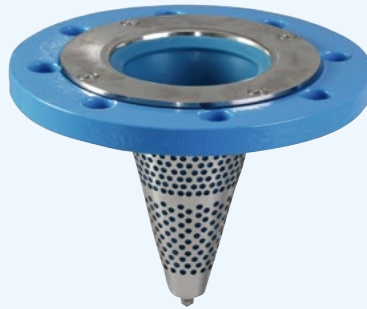

6445015



Nennweite	Baulänge	Einbaulänge	Artikelnummer	Preis €
DN 50	81 mm	19 mm	6445015	309,10
DN 65	98 mm	19 mm	6445016	354,33
DN 80	126 mm	23 mm	6445017	432,04
DN 100	173 mm	23 mm	6445018	587,60
DN 125	223 mm	25 mm	6445019	1.375,15
DN 150	270 mm	25 mm	6445020	1.508,02
DN 200	361 mm	27 mm	6445021	2.328,63

## Kegelmembran-Flansch-Rückflussverhinderer Edelstahl

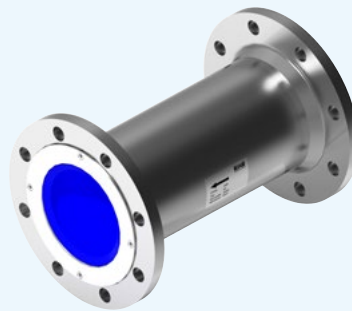

6443007



■ Typ EA, PN 10

- Flansch-Gehäuse und Kegelträger aus A4-Edelstahl
- Mit seitlichem Prüfstopfen 1/2"
- Mit Silikonmembran

Nennweite	Baulänge	Artikelnummer	Preis €
DN 50	200 mm	6443002	1.736,62
DN 80	260 mm	6443004	1.913,81
DN 100	300 mm	6443005	2.138,28
DN 150	400 mm	6443007	3.366,91

## DIN-Kugel-Absperrarmatur als Hauptabsperreinrichtung



3373912

Ein- und Ausgang Innengewinde Rp	Baulänge	Artikelnummer	Preis €
1"	90 mm	3373912	34,77
1¼"	110 mm	3373913	53,28
1½"	120 mm	3373914	68,72

## DIN-Schrägsitz- und KSR-Ventil

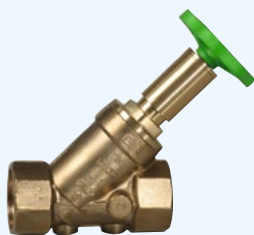

3372801



3372807

Artikel	Ausstattung	Eingang	Ausgang	Artikelnummer	Preis €
Schrägsitzventil	ohne Entleerung	Rp ¾"	Rp ¾"	3372801	45,35
Schrägsitzventil	ohne Entleerung	Rp 1"	Rp 1"	3372802	47,69
Schrägsitzventil	ohne Entleerung	Rp 1¼"	Rp 1¼"	3372803	83,91
Schrägsitzventil	ohne Entleerung	Rp 1½"	Rp 1½"	3372804	138,25
Schrägsitzventil	ohne Entleerung	Rp 2"	Rp 2"	3372805	162,42
Schrägsitzventil	mit Entleerung	Rp ¾"	Rp ¾"	3372807	52,94
Schrägsitzventil	mit Entleerung	Rp 1"	Rp 1"	3372808	55,29
Schrägsitzventil	mit Entleerung	Rp 1¼"	Rp 1¼"	3372809	91,52
Schrägsitzventil	mit Entleerung	Rp 1½"	Rp 1½"	3372810	145,86
Schrägsitzventil	mit Entleerung	Rp 2"	Rp 2"	3372811	170,04
KSR-Ventil	ohne Entleerung	Rp ¾"	Rp ¾"	3372813	50,74
KSR-Ventil	ohne Entleerung	Rp 1"	Rp 1"	3372814	53,62
KSR-Ventil	ohne Entleerung	Rp 1¼"	Rp 1¼"	3372815	92,90
KSR-Ventil	ohne Entleerung	Rp 1½"	Rp 1½"	3372816	150,27
KSR-Ventil	ohne Entleerung	Rp 2"	Rp 2"	3372817	175,16
KSR-Ventil	mit Entleerung	Rp ¾"	Rp ¾"	3372819	58,35
KSR-Ventil	mit Entleerung	Rp 1"	Rp 1"	3372820	61,38
KSR-Ventil	mit Entleerung	Rp 1¼"	Rp 1¼"	3372821	100,51
KSR-Ventil	mit Entleerung	Rp 1½"	Rp 1½"	3372822	157,86
KSR-Ventil	mit Entleerung	Rp 2"	Rp 2"	3372823	182,77

## Abflamm-Armaturen

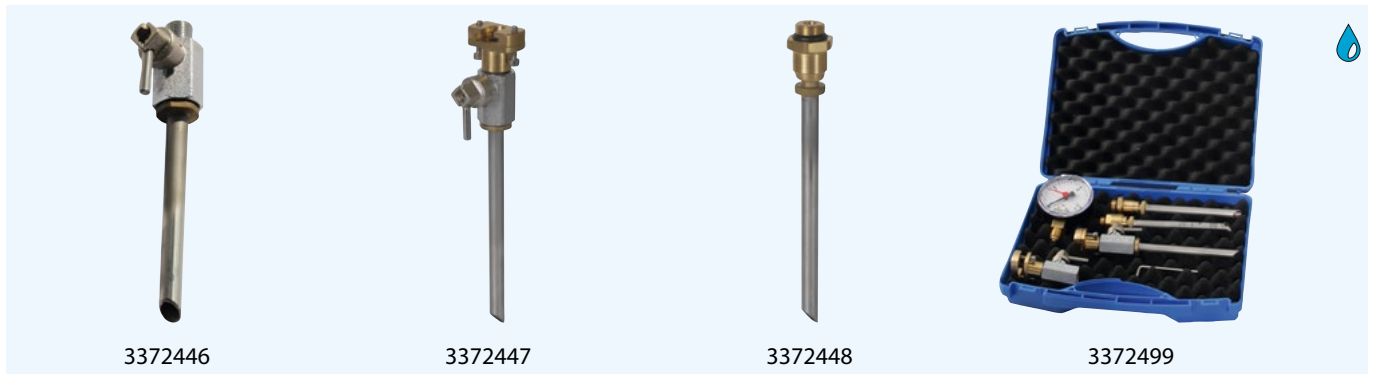

Artikel	Artikelnummer	Preis €
Abflamm-Kugelhahn mit Außengewinde G ¼"	3372446	71,20
Abflamm-Kugelhahn mit Anschluss-Halterung für EWE-Ventil an Wasserzähleranlage	3372447	102,83
Abflamm-Entleerungsventil G ¼"	3372448	50,06
Abflamm-Entleerungsventil G ⅜"	3372449	53,97
Abflamm-Sortiment	3372499	289,11

**Hinweis:** Das Abflamm-Sortiment besteht aus:

- Abflamm-Entleerungsventile #3372448, #3372449
- Abflamm-Kugelhahn #3372447
- Prüfkugelhahn, Sechskant-Schlüssel
- Manometer zur Druckprüfung, Koffer

Weitere Armaturen zur Probeentnahme finden Sie im Kapitel 8 »Standrohre«

## Probeentnahme-Armaturen

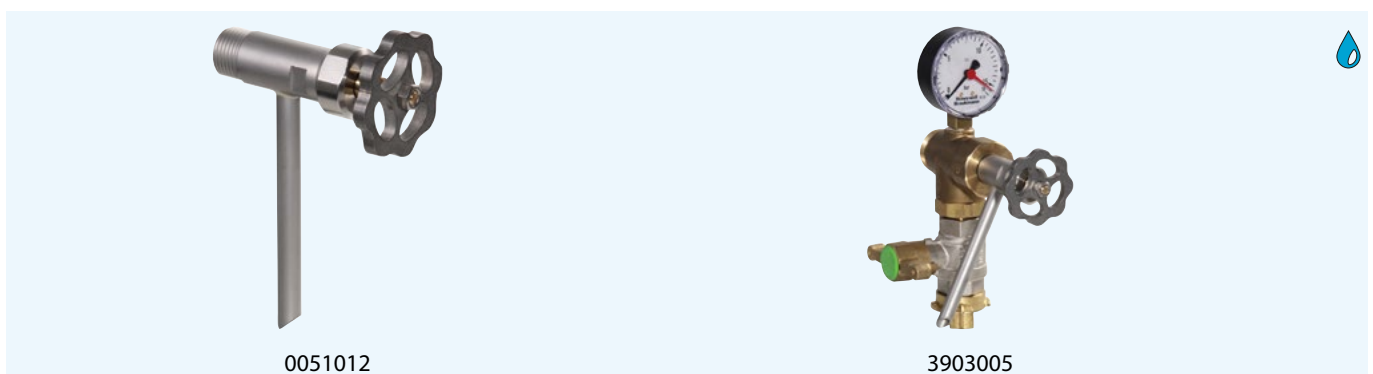

Artikel	Außengewinde G	Artikelnummer	Preis €
Probeentnahme-Ventil aus Edelstahl	½"	0051012	118,39
Probeentnahme-Ventil aus Edelstahl	¼"	0051013	118,39
Probeentnahme-Ventil aus Edelstahl	⅜"	0051014	118,39
Probeentnahme-Armatur mit Manometer	1"	3903005	380,44

**Hinweis:** Andere Anschlüsse für #3903005 sind durch die WZA-Übergangsstücke #2385116 ff. realisierbar.

## Wasserzähleranlage mit Probeentnahme-Ventil aus Edelstahl



- Zählereinbau: waagrecht
- Ausstattung: mit Kugel-Absperrarmatur und KSR-Ventil, mit Rückflussverhinderer

WZ-Abmessung	für WZ Q <sub>3</sub>	Eingang	Ausgang	WZ-Überwurfmutter G	Bauart WZ-Bügel	Artikelnummer	Preis €
1" × 190 mm	2,5 4	Rp 1"	Rp 1"	1"	Blau	3239613	275,71
1" × 190 mm	2,5 4	Rp 1¼"	Rp 1"	1"	Blau	3239616	297,92
1" × 190 mm	2,5 4	Rp 1¼"	Rp 1¼"	1"	Blau	3239617	317,52
1¼" × 260 mm	6,3 10	Rp 1¼"	Rp 1¼"	1¼"	Blau	3239633	417,09
1¼" × 260 mm	6,3 10	Rp 1½"	Rp 1½"	1¼"	Blau	3239636	443,39
1" × 190 mm	2,5 4	Rp 1"	Rp 1"	1"	Edelstahl	3839613	293,57
1" × 190 mm	2,5 4	Rp 1¼"	Rp 1"	1"	Edelstahl	3839616	316,80
1" × 190 mm	2,5 4	Rp 1¼"	Rp 1¼"	1"	Edelstahl	3839617	337,41
1¼" × 260 mm	6,3 10	Rp 1¼"	Rp 1¼"	1¼"	Edelstahl	3839633	421,18
1¼" × 260 mm	6,3 10	Rp 1½"	Rp 1½"	1¼"	Edelstahl	3839636	447,60

**Hinweis:** Bitte die Fließrichtung bei Bestellung angeben!

Bitte beachten Sie die DIN/DVGW-Richtlinien zur Entnahme von Wasserproben!

Befestigungsmaterial-Set liegt bei.



## Wasserzähleranlage mit Probeentnahme-Ventil aus Edelstahl

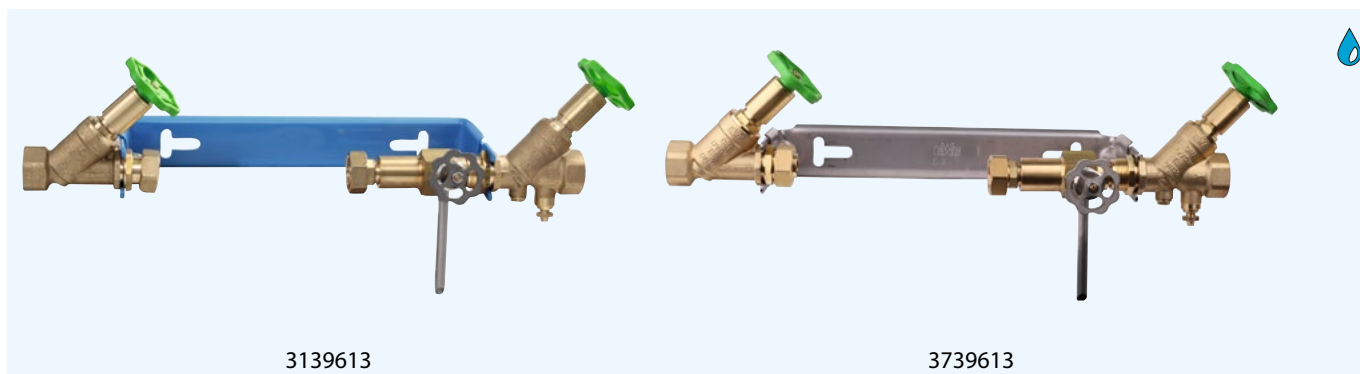

- Zählereinbau: waagrecht
- Ausstattung: mit Schrägsitzventil und KSR-Ventil, mit Rückflussverhinderer

WZ-Abmessung	für WZ Q <sub>3</sub>	Eingang	Ausgang	WZ-Überwurfmutter G	Bauart WZ-Bügel	Artikelnummer	Preis €
1" × 190 mm	2,5 4	Rp 1"	Rp 1"	1"	Blau	3139613	275,71
1" × 190 mm	2,5 4	Rp 1¼"	Rp 1"	1"	Blau	3139616	297,92
1" × 190 mm	2,5 4	Rp 1¼"	Rp 1¼"	1"	Blau	3139617	317,52
1¼" × 260 mm	6,3 10	Rp 1¼"	Rp 1¼"	1¼"	Blau	3139633	417,09
1¼" × 260 mm	6,3 10	Rp 1½"	Rp 1½"	1¼"	Blau	3139636	443,39
1" × 190 mm	2,5 4	Rp 1"	Rp 1"	1"	Edelstahl	3739613	293,57
1" × 190 mm	2,5 4	Rp 1¼"	Rp 1"	1"	Edelstahl	3739616	316,80
1" × 190 mm	2,5 4	Rp 1¼"	Rp 1¼"	1"	Edelstahl	3739617	337,41
1¼" × 260 mm	6,3 10	Rp 1¼"	Rp 1¼"	1¼"	Edelstahl	3739633	413,02
1¼" × 260 mm	6,3 10	Rp 1½"	Rp 1½"	1¼"	Edelstahl	3739636	438,80

**Hinweis:** Bitte die Fließrichtung bei Bestellung angeben!

Bitte beachten Sie die DIN/DVGW-Richtlinien zur Entnahme von Wasserproben!

Befestigungsmaterial-Set liegt bei.



# Verbindungs fittings



## PE-Verschraubung

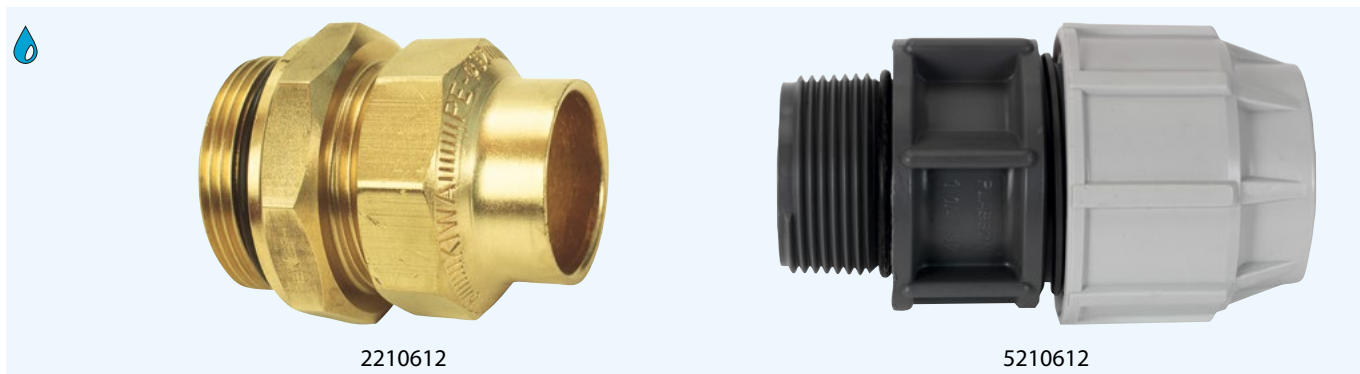

### PE-Verschraubung aus Pressmessing

für PE-Rohr d	Außengewinde G	Artikelnummer	Preis €
32 SDR 11 mm	1"	2210612	44,44
40 SDR 11 mm	1"	2210613	46,16
50 SDR 11 mm	1"	2210614	62,93
63 SDR 11 mm	1"	2210615	109,12
32 SDR 11 mm	1¼"	2210712	44,44
40 SDR 11 mm	1¼"	2210713	46,16
50 SDR 11 mm	1¼"	2210714	62,93
63 SDR 11 mm	1¼"	2210715	109,12
32 SDR 11 mm	1½"	2210812	44,44
40 SDR 11 mm	1½"	2210813	46,16
50 SDR 11 mm	1½"	2210814	62,93
63 SDR 11 mm	1½"	2210815	109,12
32 SDR 11 mm	2"	2210912	44,44
40 SDR 11 mm	2"	2210913	46,16
50 SDR 11 mm	2"	2210914	62,93
63 SDR 11 mm	2"	2210915	109,12

### PE-Verschraubung aus Polypropylen

für PE-Rohr d	Außengewinde G	Artikelnummer	Preis €
32 SDR 11 mm	1"	5210612	9,40
40 SDR 11 mm	1"	5210613	16,37
32 SDR 11 mm	1¼"	5210712	9,40
40 SDR 11 mm	1¼"	5210713	16,37
50 SDR 11 mm	1¼"	5210714	22,95
32 SDR 11 mm	1½"	5210812	9,40
40 SDR 11 mm	1½"	5210813	16,37
50 SDR 11 mm	1½"	5210814	22,95
63 SDR 11 mm	1½"	5210815	30,35
40 SDR 11 mm	2"	5210913	21,76
50 SDR 11 mm	2"	5210914	22,95
63 SDR 11 mm	2"	5210915	30,35

## PE-Schweißstutzen

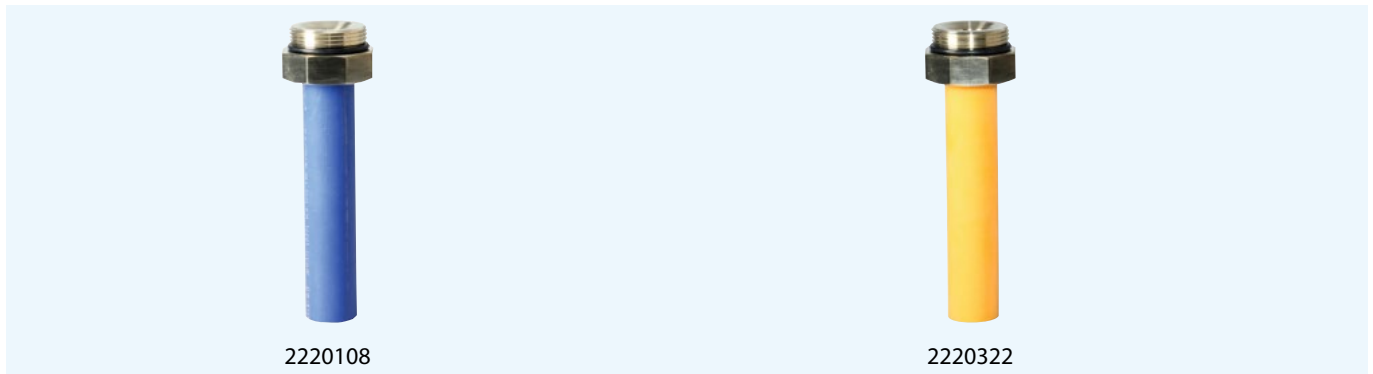

### PE-Schweißstutzen für Wasser

für PE-Rohr d	Außengewinde G	Artikelnummer	Preis €
32 SDR 11 mm	1"	2220108	68,29
40 SDR 11 mm	1"	2220109	81,43
50 SDR 11 mm	1"	2220110	87,11
63 SDR 11 mm	1"	2220111	134,51
32 SDR 11 mm	1¼"	2220208	68,29
40 SDR 11 mm	1¼"	2220209	81,43
50 SDR 11 mm	1¼"	2220210	87,11
63 SDR 11 mm	1¼"	2220211	134,51
32 SDR 11 mm	1½"	2220308	68,29
40 SDR 11 mm	1½"	2220309	81,43
50 SDR 11 mm	1½"	2220310	87,11
63 SDR 11 mm	1½"	2220311	134,51
32 SDR 11 mm	2"	2220408	68,29
40 SDR 11 mm	2"	2220409	81,43
50 SDR 11 mm	2"	2220410	87,11
63 SDR 11 mm	2"	2220411	134,51

### PE-Schweißstutzen für Gas

für PE-Rohr d	Außengewinde G	Artikelnummer	Preis €
32 SDR 11 mm	1½"	2220322	68,29
40 SDR 11 mm	1½"	2220323	81,43
50 SDR 11 mm	1½"	2220324	87,11
63 SDR 11 mm	1½"	2220325	134,51

**Hinweis:** Die EWE-Anschlussstücke sind auch komplett montiert an EWE-Anbohrarmaturen lieferbar!

## Schweißmuffen



2227100



2227120

### Winkel-Schweißmuffe, Schweißsystem ELGEF Plus

für PE-Rohr d	Außengewinde G	Artikelnummer	Preis €
32 SDR 11 mm	1"	2227100	66,32
40 SDR 11 mm	1"	2227101	79,04
50 SDR 11 mm	1"	2227102	84,56
32 SDR 11 mm	1¼"	2227105	66,32
40 SDR 11 mm	1¼"	2227106	79,04
50 SDR 11 mm	1¼"	2227107	84,56
63 SDR 11 mm	1¼"	2227108	130,59
32 SDR 11 mm	1½"	2227110	66,32
40 SDR 11 mm	1½"	2227111	79,04
50 SDR 11 mm	1½"	2227112	84,56
63 SDR 11 mm	1½"	2227113	130,59
50 SDR 11 mm	2"	2227117	84,56
63 SDR 11 mm	2"	2227118	130,59

### Schweißmuffe, Schweißsystem ELGEF Plus

für PE-Rohr d	Außengewinde G	Artikelnummer	Preis €
32 SDR 11 mm	1"	2227120	61,55
40 SDR 11 mm	1"	2227121	65,22
50 SDR 11 mm	1"	2227122	75,29
32 SDR 11 mm	1¼"	2227125	61,55
40 SDR 11 mm	1¼"	2227126	65,22
50 SDR 11 mm	1¼"	2227127	75,29
63 SDR 11 mm	1¼"	2227128	92,33
32 SDR 11 mm	1½"	2227130	61,55
40 SDR 11 mm	1½"	2227131	65,22
50 SDR 11 mm	1½"	2227132	75,29
63 SDR 11 mm	1½"	2227133	92,33
50 SDR 11 mm	2"	2227137	75,29
63 SDR 11 mm	2"	2227138	92,33

**Hinweis:** Die Anschlussstücke sind auch komplett montiert an Anbohrarmaturen lieferbar!

## Messingstopfen



2400514

für	Außengewinde G	Artikelnummer	Preis €
Wasser	¾"	2400511	4,57
Wasser	1"	2400512	9,52
Wasser	1¼"	2400513	17,01
Wasser	1½"	2400514	18,91
Wasser	2"	2400515	31,66
Gas	1½"	2400524	19,18

## Adapter für ZAK-Anschluss



2225016

Außengewinde G	ZAK-Anschluss	Artikelnummer	Preis €
1"	ZAK 34	2225016	55,17
1¼"	ZAK 34	2225017	58,80
1½"	ZAK 34	2225018	64,54
1"	ZAK 46	2225116	73,55
1¼"	ZAK 46	2225117	77,05
1½"	ZAK 46	2225118	82,67
2"	ZAK 46	2225119	86,17

## Reduzierung / Erweiterung



Artikel	Innengewinde	Außengewinde	Artikelnummer	Preis €
Adapter	Rp 1½"	G 1½" Kontur	1100921	56,26
Reduzierung	Rp 1"	G 1¼"	1100927	36,91
Reduzierung	Rp 1"	G 1½"	1100930	37,85
Reduzierung	G 1½"	G 2"	2503637	41,50
Reduzierung	Rp 1¼"	G 1½"	1100931	42,20
Erweiterung	Rp 2"	G 1½"	1100935	57,71
Erweiterung	Rp 1½"	G 1¼"	1100936	52,13

## Winkel 90°, drehbar

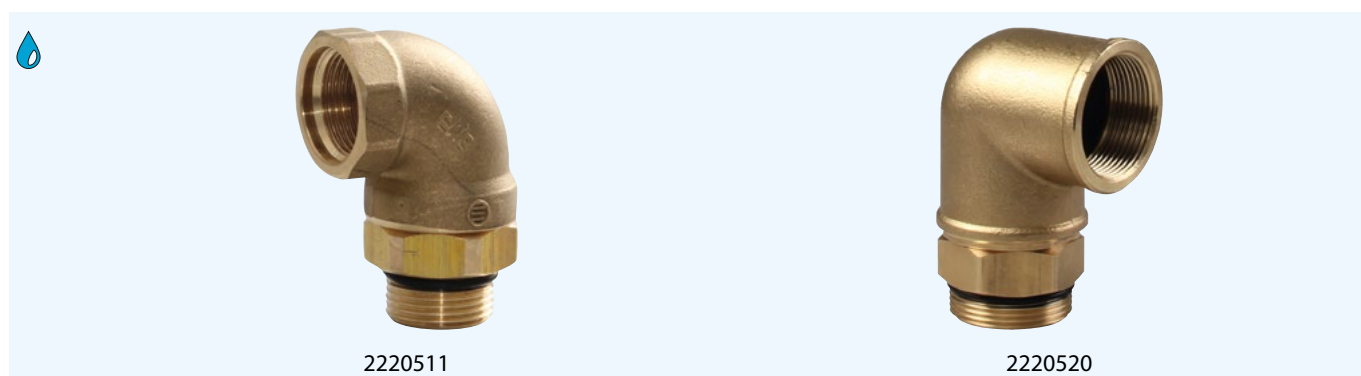

Innengewinde Rp	Außengewinde G	Einsatzbereich	Artikelnummer	Preis €
¾"	¾"	nicht für den Erdeinbau	2220511	26,29
1"	1"	nicht für den Erdeinbau	2220512	31,26
1"	1¼"	für den Erdeinbau	2220520	51,71
1"	1½"	für den Erdeinbau	2220522	64,82
1½"	1½"	für den Erdeinbau	2220524	72,03



## Standrohre und Zubehör



## MODU Unterteile, Spülköpfe, Blindkupplung



Entwickelt in Kooperation mit den Stadtwerken Neumünster

- Spülen und Versorgen durch ein Standrohr
- Wechsel des MODU Standrohrkopfes mit Kamlock-System
- Sicherer, hygienischer Spülvorgang durch Komponentenwechsel oberhalb der Straßenkappe

Artikel	Ausführung	Anschlüsse	Artikelnummer	Preis €
MODU Standrohr-Unterteil	ohne Armatur	DN 80	1178001	649,76
MODU Standrohr-Unterteil	mit Kugelhahn	DN 80	1178004	803,33
MODU Standrohr-Unterteil	mit Kugelhahn und Handrad	DN 80	1178007	821,05
MODU Standrohr-Unterteil (Württ.)	ohne Armatur	DN 50	1178012	785,61
MODU Standrohr-Unterteil (Württ.)	mit Kugelhahn	DN 50	1178013	939,18
MODU Standrohr-Unterteil (Württ.)	mit Kugelhahn und Handrad, Bauhöhe 1,80 m	DN 50	1178014	956,92
MODU Standrohr-Unterteil (Württ.)	mit Kugelhahn und Handrad, Bauhöhe 2,80 m	DN 50	1178015	1.959,83
MODU Spülkopf	–	C-Storz	1178200	249,45
MODU Spülkopf	–	B-Storz	1178201	340,70
MODU Spülkissen	mit Kamlock-Kupplung	–	1178202	922,01
MODU Spülkopf	mit Probeentnahmeventil AG 1½"	C-Storz	1178203	407,58
MODU Spülkopf	mit Bogen und Spüllanze	–	1178204	351,71
MODU Spülkopf	mit Bogen	C-Storz	1178210	293,57
MODU Spülkopf	mit zwei Kugelhähnen	C-Storz	1178212	1.421,18
MODU Kopf-Blindkupplung	–	–	1178209	265,81
MODU Kopf mit Manometer	mit Kugelhahn ¾"	Geka	1178205	368,03
MODU Kopf	mit Be- und Entlüfter	d 40	1178211	981,75

## MODU Standrohrkopf ohne Wasserzähler

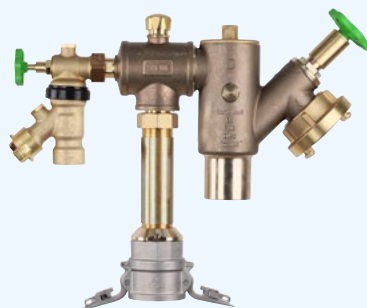

1178117

### ■ Auslaufventile DN 20 mit Geka

Ausführung	Abgänge	Sicherungseinrichtung	Artikelnummer	Preis €
für WZ Q <sub>3</sub> 4	1 × Auslaufventil DN 20	mit Rückflussverhinderer	1178054	372,13
für WZ Q <sub>3</sub> 4	2 × Auslaufventil DN 20	mit Rückflussverhinderer	1178055	407,58
für WZ Q <sub>3</sub> 4	4 × Auslaufventil DN 20	mit Rückflussverhinderer	1178056	655,65
für WZ Q <sub>3</sub> 4	7 × Auslaufventil DN 20	mit Rückflussverhinderer	1178057	767,90
für WZ Q <sub>3</sub> 4	1 × Auslaufventil DN 20	mit Systemtrenner BA	1178104	561,15
für WZ Q <sub>3</sub> 4	2 × Auslaufventil DN 20	mit Systemtrenner BA	1178105	809,24
für WZ Q <sub>3</sub> 4	4 × Auslaufventil DN 20	mit Systemtrenner BA	1178106	1.482,61
für WZ Q <sub>3</sub> 4	7 × Auslaufventil DN 20	mit Systemtrenner BA	1178107	2.250,51
für WZ Q <sub>3</sub> 10	7 × Auslaufventil DN 20	mit Rückflussverhinderer	1178064	832,87
für WZ Q <sub>3</sub> 10	1 × C-Abgang DN 40	mit Rückflussverhinderer	1178065	673,39
für WZ Q <sub>3</sub> 10	2 × C-Abgang DN 40	mit Rückflussverhinderer	1178066	974,63
für WZ Q <sub>3</sub> 10	1 × Auslaufventil DN 20, 1 × C-Abgang DN 40	mit Rückflussverhinderer	1178067	708,82
für WZ Q <sub>3</sub> 10	7 × Auslaufventil DN 20	mit Systemtrenner BA	1178114	2.280,04
für WZ Q <sub>3</sub> 10	1 × C-Abgang DN 40	mit Systemtrenner BA	1178115	1.394,01
für WZ Q <sub>3</sub> 10	2 × C-Abgang DN 40	mit Systemtrenner BA	1178116	2.451,34
für WZ Q <sub>3</sub> 10	1 × Auslaufventil DN 20, 1 × C-Abgang DN 40	mit Systemtrenner BA	1178117	1.594,86
für WZ Q <sub>3</sub> 16	1 × C-Abgang DN 40	mit Rückflussverhinderer	1178073	673,39
für WZ Q <sub>3</sub> 16	2 × C-Abgang DN 40	mit Rückflussverhinderer	1178074	1.004,17
für WZ Q <sub>3</sub> 16	1 × Auslaufventil DN 20, 1 × C-Abgang DN 40	mit Rückflussverhinderer	1178075	732,45
für WZ Q <sub>3</sub> 16	1 × C-Abgang DN 40	mit Systemtrenner BA	1178123	1.394,01
für WZ Q <sub>3</sub> 16	2 × C-Abgang DN 40	mit Systemtrenner BA	1178124	2.433,62
für WZ Q <sub>3</sub> 16	1 × Auslaufventil DN 20, 1 × C-Abgang DN 40	mit Systemtrenner BA	1178125	1.653,92

## MODU Standrohrkopf mit Wasserzähler



1178113

### ■ Auslaufventile DN 20 mit Geka

Ausführung	Abgänge	Sicherungseinrichtung	Artikelnummer	Preis €
mit WZ Q <sub>3</sub> 4	1 × Auslaufventil DN 20	mit Rückflussverhinderer	1178050	466,64
mit WZ Q <sub>3</sub> 4	2 × Auslaufventil DN 20	mit Rückflussverhinderer	1178051	496,18
mit WZ Q <sub>3</sub> 4	4 × Auslaufventil DN 20	mit Rückflussverhinderer	1178052	738,36
mit WZ Q <sub>3</sub> 4	7 × Auslaufventil DN 20	mit Rückflussverhinderer	1178053	850,58
mit WZ Q <sub>3</sub> 4	1 × Auslaufventil DN 20	mit Systemtrenner BA	1178100	626,14
mit WZ Q <sub>3</sub> 4	2 × Auslaufventil DN 20	mit Systemtrenner BA	1178101	880,12
mit WZ Q <sub>3</sub> 4	4 × Auslaufventil DN 20	mit Systemtrenner BA	1178102	1.559,41
mit WZ Q <sub>3</sub> 4	7 × Auslaufventil DN 20	mit Systemtrenner BA	1178103	2.333,19
mit WZ Q <sub>3</sub> 10	7 × Auslaufventil DN 20	mit Rückflussverhinderer	1178060	951,01
mit WZ Q <sub>3</sub> 10	1 × C-Abgang DN 40	mit Rückflussverhinderer	1178061	791,52
mit WZ Q <sub>3</sub> 10	2 × C-Abgang DN 40	mit Rückflussverhinderer	1178062	1.092,77
mit WZ Q <sub>3</sub> 10	1 × Auslaufventil DN 20, 1 × C-Abgang DN 40	mit Rückflussverhinderer	1178063	850,58
mit WZ Q <sub>3</sub> 10	7 × Auslaufventil DN 20	mit Systemtrenner BA	1178110	2.409,99
mit WZ Q <sub>3</sub> 10	1 × C-Abgang DN 40	mit Systemtrenner BA	1178111	1.500,35
mit WZ Q <sub>3</sub> 10	2 × C-Abgang DN 40	mit Systemtrenner BA	1178112	2.587,20
mit WZ Q <sub>3</sub> 10	1 × Auslaufventil DN 20, 1 × C-Abgang DN 40	mit Systemtrenner BA	1178113	1.766,14
mit WZ Q <sub>3</sub> 16	1 × C-Abgang DN 40	mit Rückflussverhinderer	1178070	886,03
mit WZ Q <sub>3</sub> 16	2 × C-Abgang DN 40	mit Rückflussverhinderer	1178071	1.216,81
mit WZ Q <sub>3</sub> 16	1 × Auslaufventil DN 20, 1 × C-Abgang DN 40	mit Rückflussverhinderer	1178072	945,09
mit WZ Q <sub>3</sub> 16	1 × C-Abgang DN 40	mit Systemtrenner BA	1178120	1.588,94
mit WZ Q <sub>3</sub> 16	2 × C-Abgang DN 40	mit Systemtrenner BA	1178121	2.663,99
mit WZ Q <sub>3</sub> 16	1 × Auslaufventil DN 20, 1 × C-Abgang DN 40	mit Systemtrenner BA	1178122	1.860,65

## Standrohr für Kunststoff-Wasserzähler



- für Unterflurhydranten DN: 80
- ohne Wasserzähler, vorbereitet für Kunststoff-WZ oder WZ mit empfindlichem Rechenwerk
- mit Systemtrennern BA
- Auslaufventile DN 20 mit Geka, DN 40 mit C-Storz

Ausführung	WZ-Abmessung	Abgänge	Sicherungseinrichtung	Artikelnummer	Preis €
für WZ Q <sub>3</sub> 4	1" × 190 mm	1 × Auslaufventil DN 20	mit Systemtrenner BA	1173103	1.615,13
für WZ Q <sub>3</sub> 10	1¼" × 260 mm	1 × Auslaufventil DN 20, 1 × C-Abgang DN 40	mit Systemtrenner BA	1173104	2.682,75
für WZ Q <sub>3</sub> 16	2" × 300 mm	1 × C-Abgang DN 40	mit Systemtrenner BA	1173105	2.513,03
für WZ Q <sub>3</sub> 16	2" × 300 mm	2 × C-Abgang DN 40	mit Systemtrenner BA	1173114	3.444,90
für WZ Q <sub>3</sub> 10	1¼" × 260 mm	1 × C-Abgang DN 40	mit Systemtrenner BA	1173116	2.585,00
für WZ Q <sub>3</sub> 4	1" × 190 mm	4 × Auslaufventil DN 20	mit Systemtrenner BA	1173118	2.575,60
für WZ Q <sub>3</sub> 10	1¼" × 260 mm	4 × Auslaufventil DN 20	mit Systemtrenner BA	1173119	2.815,00

### Hinweis:

Weitere Modelle auf Anfrage.

Bei der Verwendung von Systemtrennern empfehlen wir den Einsatz eines Feinfilters.

Alle Standrohr-Modelle sind lieferbar für Unterflurhydranten DN 50, DN 80, DN 100 und Württ. Schachtsystem.

Ebenso sind auch alle Standrohr-Oberteile (Köpfe) als Einzelteile lieferbar.

## Standrohr DN 80 ohne Wasserzähler Q<sub>3</sub> 4



1172408

1172508

1172608

1172708

1172448

1172648

1172748

- für Unterflurhydranten DN: 80
- Auslaufventile DN 20 mit Geka

Abgänge	Sicherungseinrichtung	Artikelnummer	Preis €
1 × Auslaufventil DN 20	mit Rückflussverhinderer	1172408	672,15
2 × Auslaufventil DN 20	mit Rückflussverhinderer	1172508	734,96
4 × Auslaufventil DN 20	mit Rückflussverhinderer	1172608	1.026,88
7 × Auslaufventil DN 20	mit Rückflussverhinderer	1172708	1.152,09
1 × Auslaufventil DN 20	mit Systemtrenner BA	1172448	890,12
2 × Auslaufventil DN 20	mit Systemtrenner BA	1172548	1.170,61
4 × Auslaufventil DN 20	mit Systemtrenner BA	1172648	1.898,61
7 × Auslaufventil DN 20	mit Systemtrenner BA	1172748	2.677,71

### Hinweis:

Bei der Verwendung von Systemtrennern empfehlen wir den Einsatz eines Feinfilters.

Alle Standrohr-Modelle sind lieferbar für Unterflurhydranten DN 50, DN 80, DN 100 und Württ. Schachtsystem.

Ebenso sind auch alle Standrohr-Oberteile (Köpfe) als Einzelteile lieferbar.

## Standrohr DN 80 mit Wasserzähler Q<sub>3</sub> 4



- für Unterflurhydranten DN: 80
- Auslaufventile DN 20 mit Geka

Abgänge	Sicherungseinrichtung	Artikelnummer	Preis €
1 × Auslaufventil DN 20	mit Rückflussverhinderer	1172008	768,12
2 × Auslaufventil DN 20	mit Rückflussverhinderer	1172108	830,80
4 × Auslaufventil DN 20	mit Rückflussverhinderer	1172208	1.122,84
7 × Auslaufventil DN 20	mit Rückflussverhinderer	1172308	1.248,05
1 × Auslaufventil DN 20	mit Systemtrenner BA	1172048	986,08
2 × Auslaufventil DN 20	mit Systemtrenner BA	1172148	1.266,73
4 × Auslaufventil DN 20	mit Systemtrenner BA	1172248	1.994,56
7 × Auslaufventil DN 20	mit Systemtrenner BA	1172348	2.773,53

### Hinweis:

Bei der Verwendung von Systemtrennern empfehlen wir den Einsatz eines Feinfilters.

Alle Standrohr-Modelle sind lieferbar für Unterflurhydranten DN 50, DN 80, DN 100 und Württ. Schachtsystem.

Ebenso sind auch alle Standrohr-Oberteile (Köpfe) als Einzelteile lieferbar.

## Standrohr DN 80 ohne Wasserzähler Q<sub>3</sub> 10

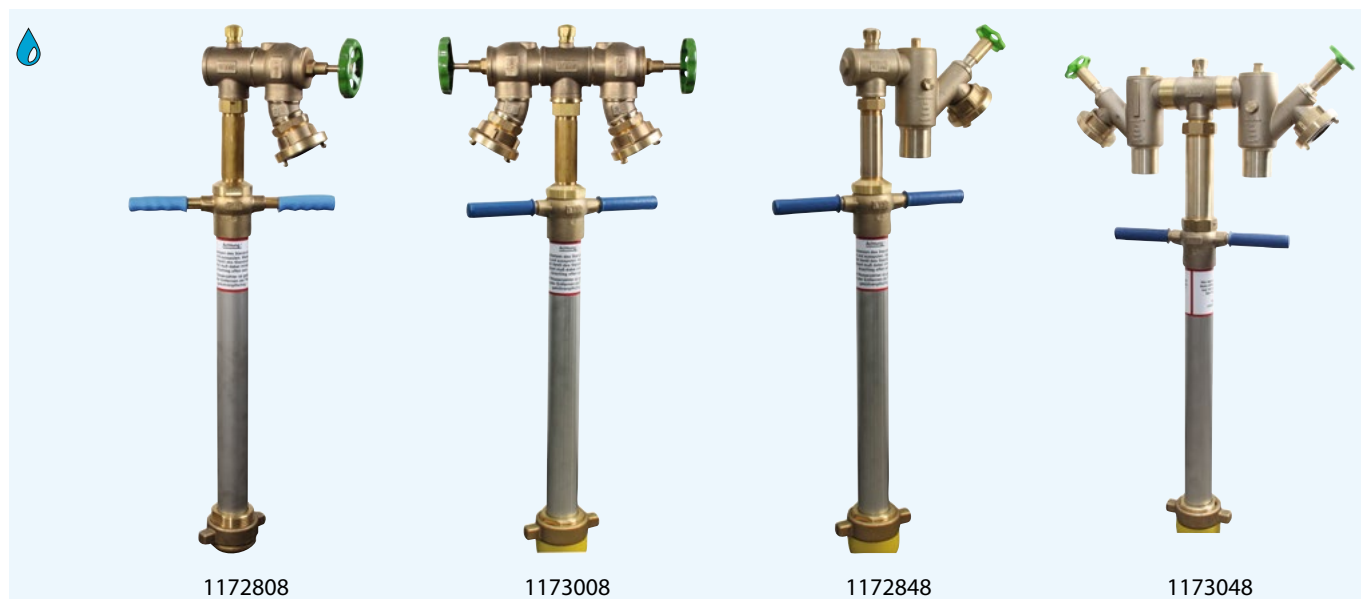

- für Unterflurhydranten DN: 80
- Auslaufventile DN 20 mit Geka

Abgänge	Sicherungseinrichtung	Artikelnummer	Preis €
1 × C-Abgang DN 40	mit Rückflussverhinderer	1172808	1.001,77
1 × Auslaufventil DN 20, 1 × C-Abgang DN 40	mit Rückflussverhinderer	1173608	1.022,57
2 × C-Abgang DN 40	mit Rückflussverhinderer	1173008	1.321,08
1 × C-Abgang DN 40	mit Systemtrenner BA	1172848	1.714,72
2 × C-Abgang DN 40	mit Systemtrenner BA	1173048	2.746,97
1 × Auslaufventil DN 20, 1 × C-Abgang DN 40	mit Systemtrenner BA	1173648	1.953,48
2 × Auslaufventil DN 20, 1 × C-Abgang DN 40	mit Systemtrenner BA	1173649	2.285,31

### Hinweis:

Bei der Verwendung von Systemtrennern empfehlen wir den Einsatz eines Feinfilters.

Alle Standrohr-Modelle sind lieferbar für Unterflurhydranten DN 50, DN 80, DN 100 und Württ. Schachtsystem.

Ebenso sind auch alle Standrohr-Oberteile (Köpfe) als Einzelteile lieferbar.



## Standrohr DN 80 mit Wasserzähler Q<sub>3</sub> 10

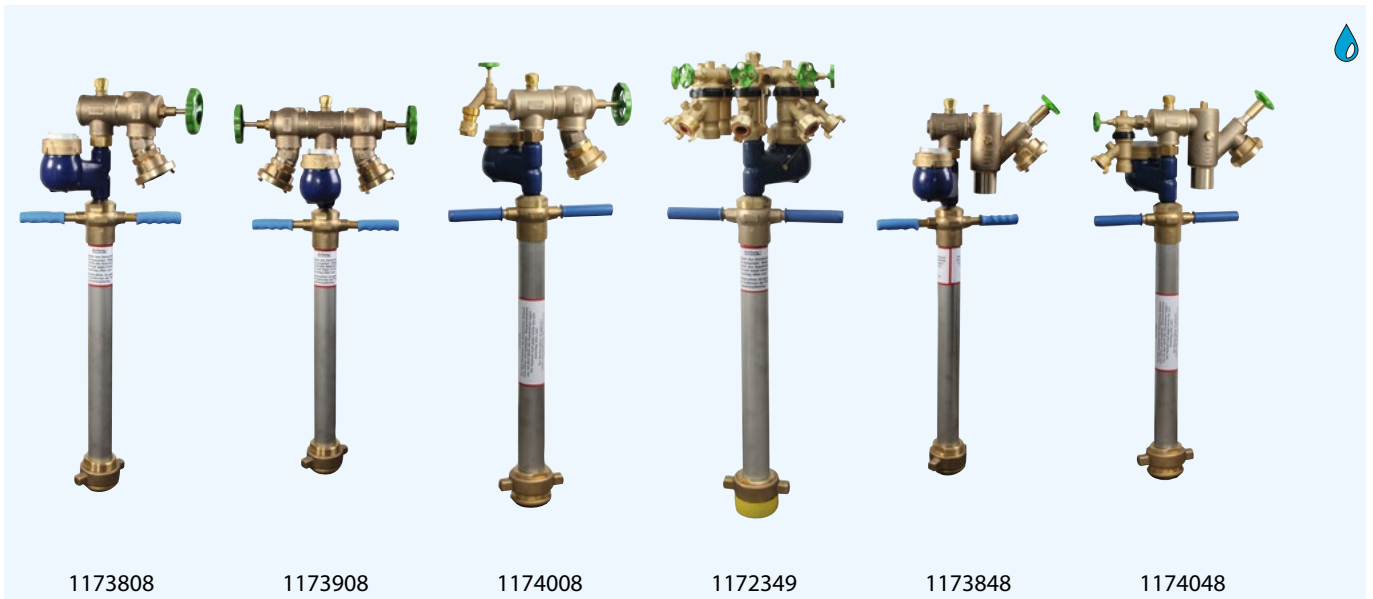

- für Unterflurhydranten DN: 80
- Auslaufventile DN 20 mit Geka

Abgänge	Sicherungseinrichtung	Artikelnummer	Preis €
1 × C-Abgang DN 40	mit Rückflussverhinderer	1173808	1.141,64
2 × C-Abgang DN 40	mit Rückflussverhinderer	1173908	1.461,05
1 × Auslaufventil DN 20 , 1 × C-Abgang DN 40	mit Rückflussverhinderer	1174008	1.162,43
7 × Auslaufventil DN 20	mit Systemtrenner BA	1172349	2.880,36
1 × C-Abgang DN 40	mit Systemtrenner BA	1173848	1.854,44
2 × C-Abgang DN 40	mit Systemtrenner BA	1173948	2.886,82
1 × Auslaufventil DN 20 , 1 × C-Abgang DN 40	mit Systemtrenner BA	1174048	2.093,34

### Hinweis:

Bei der Verwendung von Systemtrennern empfehlen wir den Einsatz eines Feinfilters.

Alle Standrohr-Modelle sind lieferbar für Unterflurhydranten DN 50, DN 80, DN 100 und Württ. Schachtsystem.

Ebenso sind auch alle Standrohr-Oberteile (Köpfe) als Einzelteile lieferbar.

## Standrohr DN 80 ohne Wasserzähler Q<sub>3</sub> 16



- für Unterflurhydranten DN: 80
- Auslaufventile DN 20 mit Geka

Abgänge	Sicherungseinrichtung	Artikelnummer	Preis €
1 × C-Abgang DN 40	mit Rückflussverhinderer	1174208	1.014,25
1 × Auslaufventil DN 20 , 1 × C-Abgang DN 40	mit Rückflussverhinderer	1174209	1.206,84
2 × C-Abgang DN 40	mit Rückflussverhinderer	1174308	1.279,46
1 × C-Abgang DN 40	mit Systemtrenner BA	1174248	1.727,20
1 × Auslaufventil DN 20 , 1 × C-Abgang DN 40	mit Systemtrenner BA	1174249	2.233,19
2 × C-Abgang DN 40	mit Systemtrenner BA	1174348	2.705,35

### Hinweis:

Bei der Verwendung von Systemtrennern empfehlen wir den Einsatz eines Feinfilters.

Alle Standrohr-Modelle sind lieferbar für Unterflurhydranten DN 50, DN 80, DN 100 und Württ. Schachtsystem.

Ebenso sind auch alle Standrohr-Oberteile (Köpfe) als Einzelteile lieferbar.

## Standrohr DN 80 mit Wasserzähler Q<sub>3</sub> 16

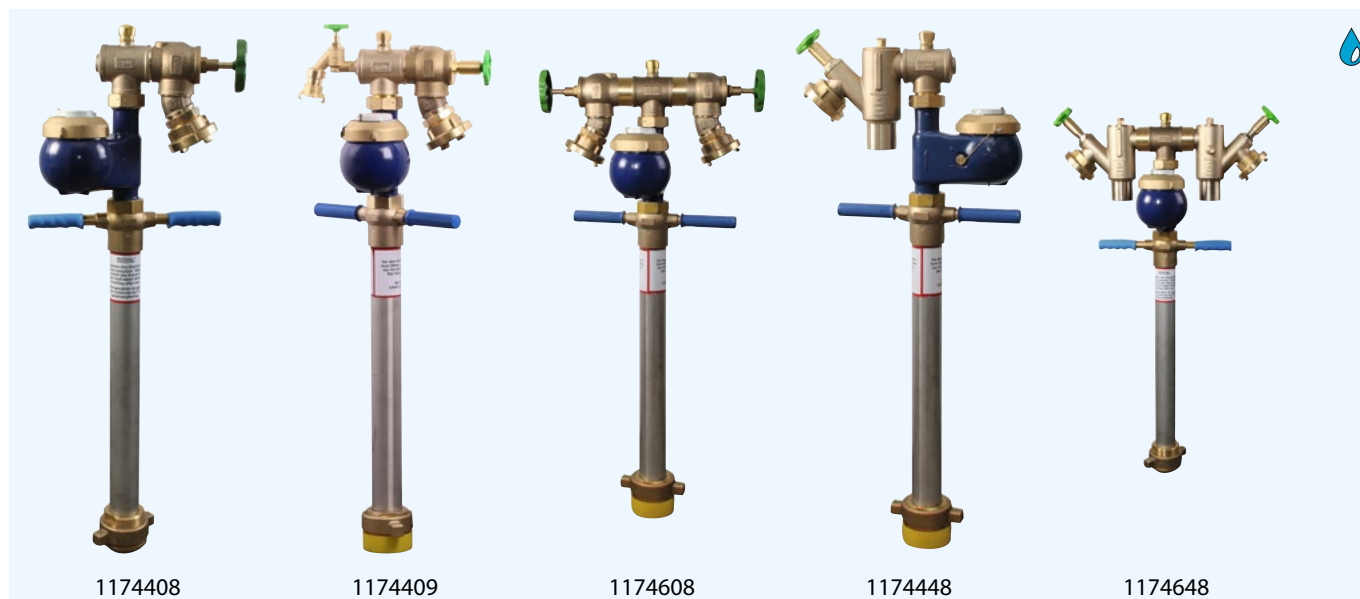

- für Unterflurhydranten DN: 80
- Auslaufventile DN 20 mit Geka

Abgänge	Sicherungseinrichtung	Artikelnummer	Preis €
1 × C-Abgang DN 40	mit Rückflussverhinderer	1174408	1.281,35
1 × Auslaufventil DN 20 , 1 × C-Abgang DN 40	mit Rückflussverhinderer	1174409	1.466,08
2 × C-Abgang DN 40	mit Rückflussverhinderer	1174608	1.546,14
1 × C-Abgang DN 40	mit Systemtrenner BA	1174448	1.994,30
1 × Auslaufventil DN 20 , 1 × C-Abgang DN 40	mit Systemtrenner BA	1174449	2.451,71
2 × C-Abgang DN 40	mit Systemtrenner BA	1174648	2.972,17

### Hinweis:

Bei der Verwendung von Systemtrennern empfehlen wir den Einsatz eines Feinfilters.

Alle Standrohr-Modelle sind lieferbar für Unterflurhydranten DN 50, DN 80, DN 100 und Württ. Schachtsystem.

Ebenso sind auch alle Standrohr-Oberteile (Köpfe) als Einzelteile lieferbar.

## Standrohr DN 50

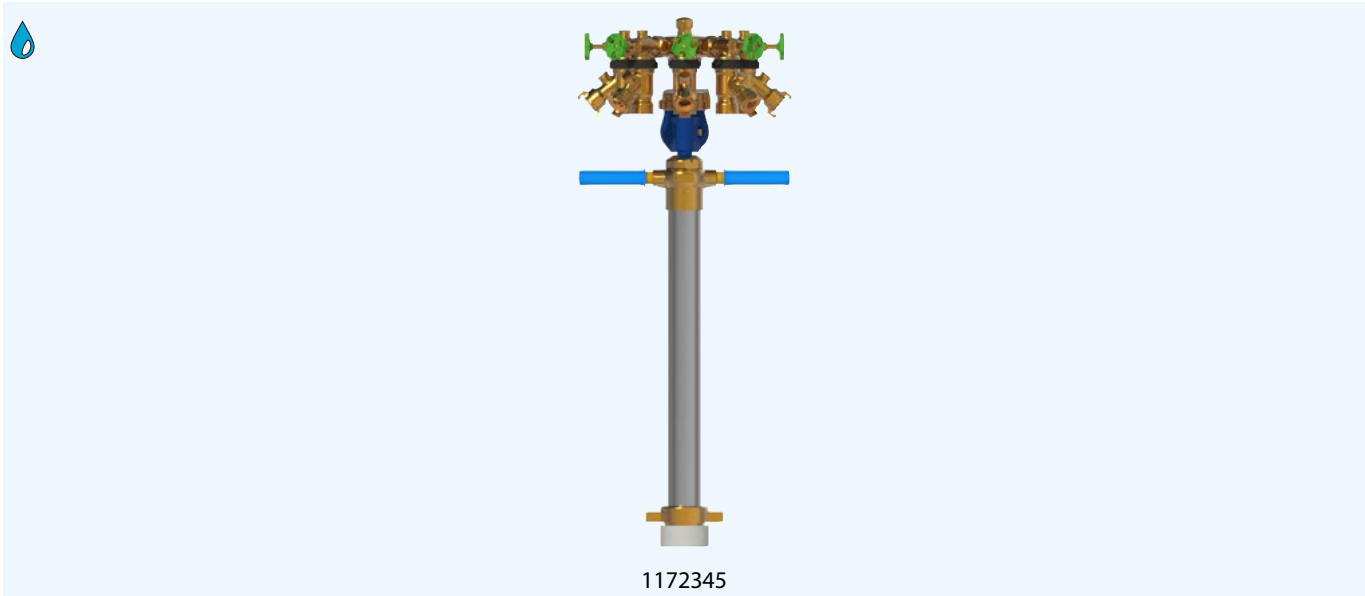

1172345

- für Unterflurhydranten DN: 50
- Auslaufventile DN 20 mit Geka

Wasserzähler	Abgänge	Sicherungseinrichtung	Artikelnummer	Preis €
ohne WZ Q <sub>3</sub> 4	1 × Auslaufventil DN 20	mit Rückflussverhinderer	1172405	776,58
ohne WZ Q <sub>3</sub> 4	2 × Auslaufventil DN 20	mit Rückflussverhinderer	1172505	838,97
ohne WZ Q <sub>3</sub> 4	7 × Auslaufventil DN 20	mit Rückflussverhinderer	1172705	1.255,18
mit WZ Q <sub>3</sub> 4	7 × Auslaufventil DN 20	mit Systemtrenner BA	1172345	2.876,60
ohne WZ Q <sub>3</sub> 10	1 × C-Abgang DN 40	mit Systemtrenner BA	1172845	1.817,67
mit WZ Q <sub>3</sub> 10	1 × C-Abgang DN 40	mit Rückflussverhinderer	1173805	1.246,06
mit WZ Q <sub>3</sub> 10	1 × C-Abgang DN 40	mit Systemtrenner BA	1173845	1.957,50

### Hinweis:

Bei der Verwendung von Systemtrennern empfehlen wir den Einsatz eines Feinfilters.

Alle Standrohr-Modelle sind lieferbar für Unterflurhydranten DN 50, DN 80, DN 100 und Württ. Schachtsystem.

Ebenso sind auch alle Standrohr-Oberteile (Köpfe) als Einzelteile lieferbar.

## Standrohr Württ. Schachtsystem

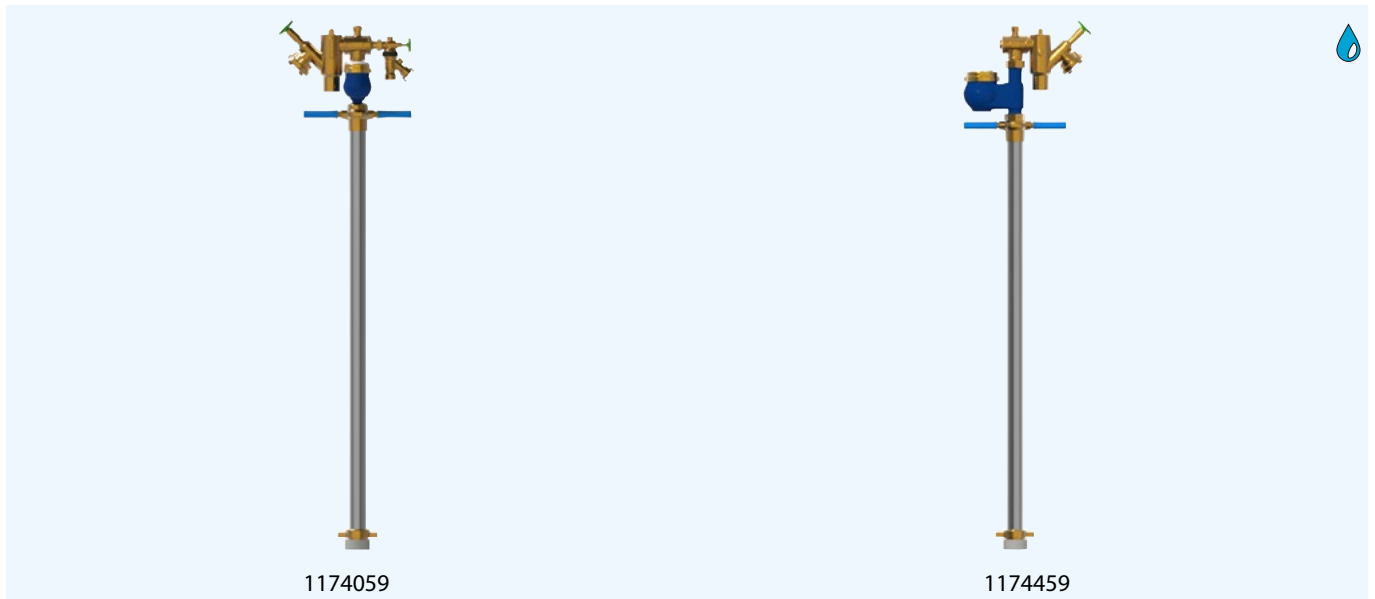

### ■ Auslaufventile DN 20 mit Geka

Wasserzähler	Abgänge	Sicherungseinrichtung	Artikelnummer	Preis €
mit WZ Q <sub>3</sub> 4	2 × Auslaufventil DN 20	mit Rückflussverhinderer	1172119	966,65
mit WZ Q <sub>3</sub> 4	1 × Auslaufventil DN 20	mit Systemtrenner BA	1172059	1.121,94
ohne WZ Q <sub>3</sub> 10	1 × Auslaufventil DN 20, 1 × C-Abgang DN 40	mit Systemtrenner BA	1173659	2.089,35
mit WZ Q <sub>3</sub> 10	1 × C-Abgang DN 40	mit Systemtrenner BA	1173859	1.990,29
mit WZ Q <sub>3</sub> 10	1 × Auslaufventil DN 20, 1 × C-Abgang DN 40	mit Systemtrenner BA	1174059	2.229,19
mit WZ Q <sub>3</sub> 16	1 × C-Abgang DN 40	mit Systemtrenner BA	1174459	2.130,17

### Hinweis:

Bei der Verwendung von Systemtrennern empfehlen wir den Einsatz eines Feinfilters.

Alle Standrohr-Modelle sind lieferbar für Unterflurhydranten DN 50, DN 80, DN 100 und Württ. Schachtsystem.

Ebenso sind auch alle Standrohr-Oberteile (Köpfe) als Einzelteile lieferbar.

## Sonderstandrohr



1170950

1170498

3903146

1170490

Artikel	Artikelnummer	Preis €
Standrohr DN 80 mit Probeentnahmeventil aus Edelstahl	1170950	1.358,12
Standrohr DN 50, Württ. Schachtsystem, mit Probeentnahmeventil aus Edelstahl	1170953	1.411,14
Standrohr DN 100, mit Probeentnahmeventil aus Edelstahl	1170955	1.660,89
Spülstandrohr DN 80, mit Kugelhahn und 1 C-Abgang	1170498	851,33
Spülstandrohr DN 80, mit C-Abgang, ohne Absperrung	3903146	1.011,06
Spülstandrohr 90° DN 100, Kugelhahn 2", mit B-Abgang	3903150	1.238,04
Spülstandrohr DN 100, Kugelhahn 2", mit C-Abgang, ohne Sieb und Rückflussverhinderer	1170490	1.155,24

### Hinweis:

Bei der Verwendung von Systemtrennern empfehlen wir den Einsatz eines Feinfilters.

## Standrohr-Unterteil für Unterflurhydranten



1175008

■ für Unterflurhydranten DN: 80

Eingang Innengewinde G	Artikelnummer	Preis €
1"	1175008	511,36
1¼"	1175108	511,36
2"	1174808	511,36

## Standrohr-Unterteil für Standrohr-Wasserzähler



1174905

- passend für: Standrohr-Wasserzähler mit Stutzen 89 mm

Ausführung	Artikelnummer	Preis €
für UH DN 50	1174905	638,74
für UH DN 80	1174908	534,45
für UH DN 100	1174910	836,82
für Württ. Schachtsystem, Bauhöhe 1,60 m	1174919	670,01

## Spülkissen



1178202

Spülkissen in Beutel

Spülkissen im Einsatz

- Zum Schutz der Oberfläche vor Spülwasser und Reduzierung von Spülwasserschäden
- Kissen aus fester, stabiler 900 g/m<sup>2</sup> PVC Plane, mit Ösen zum Fixieren auf dem Boden
- Kern des Kissens mit Gewebe aus hochfesten Polyesterfasern (PES) beschichtet mit Weich-PVC
- Mit Reißverschluss zum schnellen Entleeren und Reinigen
- Leicht zusammenrollbar und in zugehörigem Beutel nach Verwendung sauber verstaubar
- Gesamtlänge 4,30 m; Kissen 3,00 m × 1,30 m; in Beutel 0,85 m × ø 0,25 m

Artikel	Artikelnummer	Preis €
MODU Spülkissen, mit Kamlock-Kupplung für direkten Anschluss an das MODU Standrohrunterteil	1178202	922,01
Spülkissen mit C-Storz, für normale Standrohre und Überflurhydranten	5067594	818,69

## Übergangsstück von Standrohr-WZ-Anschluss auf Steigrohr-WZ



2066513

für Steigrohr-WZ Q <sub>3</sub>	Eingang Innengewinde G	Artikelnummer	Preis €
4	1"	2066513	155,56
10	1½"	2066514	155,56
16	2"	2066515	155,56

## Stopfbuchsbrillen-Set



2065999

- Anwendung: zur Befestigung des Übergangsstücks

Artikel	Artikelnummer	Preis €
Stopfbuchsbrillen-Set	2065999	78,78



## Standrohr-Rückflussverhinderer für Standrohr-Wasserzähler



3441914

für Standrohr-WZ Q <sub>3</sub>	WZ-Überwurfmutter G	Artikelnummer	Preis €
10	1½"	3441914	120,26
16	2"	3441915	179,84

## Standrohrventil, für Standrohr-Wasserzähler

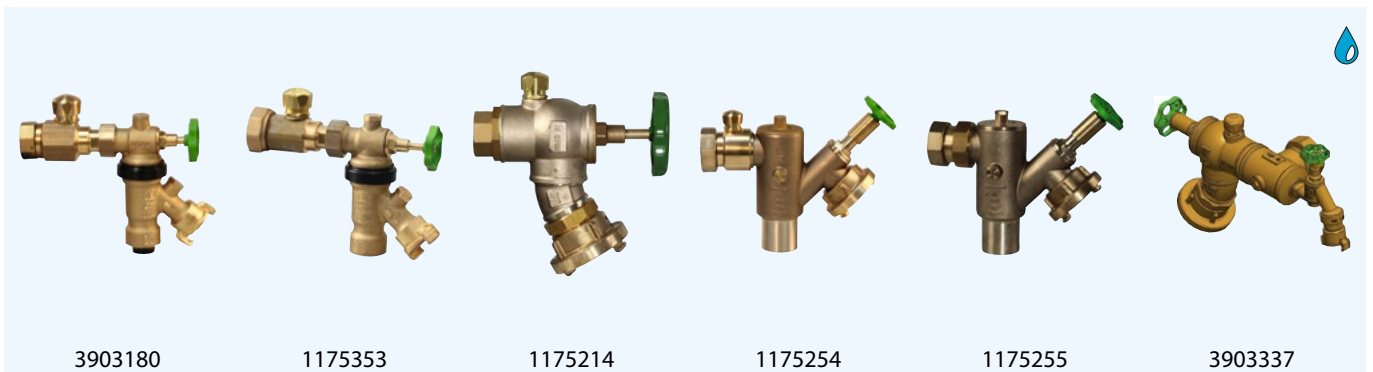

3903180

1175353

1175214

1175254

1175255

3903337

für Standrohr-WZ Q <sub>3</sub>	WZ-Überwurfmutter G	Anschlüsse	Sicherungseinrichtung	Artikelnummer	Preis €
4	1¼"	1 × AV DN 20	mit Rückflussverhinderer	1175313	119,47
10	1½"	1 × AV DN 20	mit Rückflussverhinderer	1175314	140,78
16	2"	1 × AV DN 20	mit Rückflussverhinderer	1175315	147,09
4	1"	1 × AV DN 20	mit Systemtrenner BA	3903180	323,84
4	1¼"	1 × AV DN 20	mit Systemtrenner BA	1175353	319,29
10	1½"	1 × AV DN 20	mit Systemtrenner BA	1175354	340,36
16	2"	1 × AV DN 20	mit Systemtrenner BA	1175355	347,09
10	1½"	1 × C-Storz DN 40	mit Rückflussverhinderer	1175214	373,94
16	2"	1 × C-Storz DN 40	mit Rückflussverhinderer	1175215	373,94
10	1¼"	1 × C-Storz DN 40	mit Systemtrenner BA	1175253	993,04
10	1½"	1 × C-Storz DN 40	mit Systemtrenner BA	1175254	1.194,18
16	2"	1 × C-Storz DN 40	mit Systemtrenner BA	1175255	1.215,45
16	2"	1 × AV DN 20, 1 × C-Storz DN 40	mit Rückflussverhinderer	3903337	607,00

## Kegelmembran-Rückflussverhinderer für Standrohr-Wasserzähler



für Standrohr-WZ Q <sub>3</sub>	KMR-Einsatz DN	Gewindeanschluss Eingang	Gewindeanschluss Ausgang	Artikelnummer	Preis €
10	32	IG 1¼"	AG 1¼"	3442013	71,40
10	32	IG 1¼"	AG 2"	3442037	81,73
10	32	IG 1½"	AG 1½"	3442019	82,95
10	32	AG 1¼"	AG 1¼"	3442313	70,73
10	32	AG 1¼"	AG 2"	3442337	70,73
16	32	IG 2"	AG 2"	3442015	86,85
16	32	AG 2"	AG 2"	3442315	86,85
16	65	IG 2½"	AG 2½"	3442016	501,01
25	50	IG 2"	AG 2"	3442014	254,60
25	50	AG 2"	AG 2"	3442314	260,11

## Kegelmembran-Rückflussverhinderer für Hydranten und Standrohre



Artikel	Artikelnummer	Preis €
KMR DN 80 B × B, für Hydranten und Standrohre	3903093	687,45
Ersatzbelüfter für KMR DN80	3902199	28,80
Ersatzmembran mit Spreizkorb für KMR DN 80	3904147	216,69
Zwischenflansch-KMR DN 65, für Feuerwehr-Standrohre, ø 90 mm	6445217	274,97
Ersatzmembran für KMR DN 65	0035006	103,37

## Systemtrenner BA



- Zur Absicherung von Hydranten-Standrohren und Überflurhydranten-Anschlüssen
- gegen Rückdrücken, Rücksaugen und Rückfließen bis Flüssigkeitskategorie 4
- DVGW-zertifiziert
- Nachrüstbar für vorhandene Standrohre und Auslaufventile

Artikel	Artikelnummer	Preis €
Systemtrenner DN 20 × G 1"	9500722	218,10
Systemtrenner DN 20 × G ¾", mit integrierter Absperrung	9500760	254,19
Blindstopfen für die Eingangsverschraubung des Systemtrenners #9500760	9500755	18,75
Systemtrenner DN 40 × G 2"	9500723	1.118,16

### Hinweis:

Die Geka-Kupplung gehört nicht zum Lieferumfang.

## Ersatzteile für Systemtrenner BA



Die unten aufgeführten Ersatzteile sind jeweils für folgende Systemtrenner geeignet:

- ◇ DN 20 × 1" (bis 05/2014)
- ◆ DN 20 × 1" (ab 06/2014)
- DN 20 × ¾"
- DN 40 × 2"

Artikel	für Systemtrenner	Artikelnummer	Preis €
Kartuscheneinsatz	◇ ◆ ■	9500701	146,56
Kartuscheneinsatz	●	9500705	373,39
Rückflussverhinderer-Einsatz	◇ ◆ ■	9500702	7,38
Rückflussverhinderer-Einsatz	●	9500706	73,02
Siebeinsatz	◇	9500703	11,14
Siebeinsatz	◆ ■	9500762	10,82
Siebeinsatz	●	9500726	15,45
Flachdichtung, einzeln	◇ ◆	9500708	2,55
Dichtungssatz, inkl. Silicon-Fett in Dosierspritze	◇ ◆ ■	9500710	26,96
Dichtungssatz, inkl. Silicon-Fett in Dosierspritze	●	9500725	29,94
Ersatzteil-Set, bestehend aus #9500701, #9500702, #9500762, #9500703, #9500710	◇ ◆ ■	9500732	155,83
Ersatzteil-Set, bestehend aus #9500705, #9500706, #9500725	●	9500733	388,96
Plombierschelle, schwarz	◆ ■	9500763	3,30
Sicherungsbügel	◆ ■	9500764	4,44
Ventil-Oberteil	■	9500765	19,33
RV-Oberteil für Modell bis 10/2010	●	9500707	346,94
KSR-Oberteil für Modell ab 11/2010	●	3372223	90,54
Austauscheinheit Unterteil	◆ ■	9500767	168,91
3er-Set Prüfstopfen ¼" mit O-Ring	◇ ◆ ■ ●	9500724	19,07

## Adapter Unterflurhydranten / Standrohre



Artikel	Anschluss Unterflurhydrant DN	Anschluss Standrohr DN	Artikelnummer	Preis €
Klauenerweiterung	50	80	1175627	722,21
Klauenreduzierung DN 80 auf DN 50	80	50	1175634	905,67
Klauenreduzierung DN 100 auf DN 80	100	80	1175635	1.093,32
Standrohr-Verlängerung 1100 mm	50	50	3903088	962,42
Standrohr-Verlängerung 1150 mm	50	80	3903102	1.103,56
Standrohrverlängerung 640 mm	50	80	3903268	698,41

## Entlüfter und Zubehör für Unterflurhydranten



Artikel	für Unterflurhydranten DN	Artikelnummer	Preis €
Entlüfter	80	1175800	804,08
Entlüfter	50 und Württ. Schacht-System	1175802	979,22
Übergangsstück auf Gartenstandrohr	80	1171313	337,29
Übergangsstück auf Gartenstandrohr	50	1171314	347,31
Übergangsstück auf Gartenstandrohr	40	1171323	376,30
Verschluss	80	1175611	322,64
Übergangsstück auf IG ¾" für Messsonden	80	1175716	300,38
Übergangsstück auf IG 2" für Messsonden	80	3903205	206,22
Montagewerkzeug für #1171313, #1171314, #1175611	-	3388280	116,50
Montagewerkzeug für #1171323	-	3388265	157,86

## Kegelsieb/Feinfilter passend für Standrohre

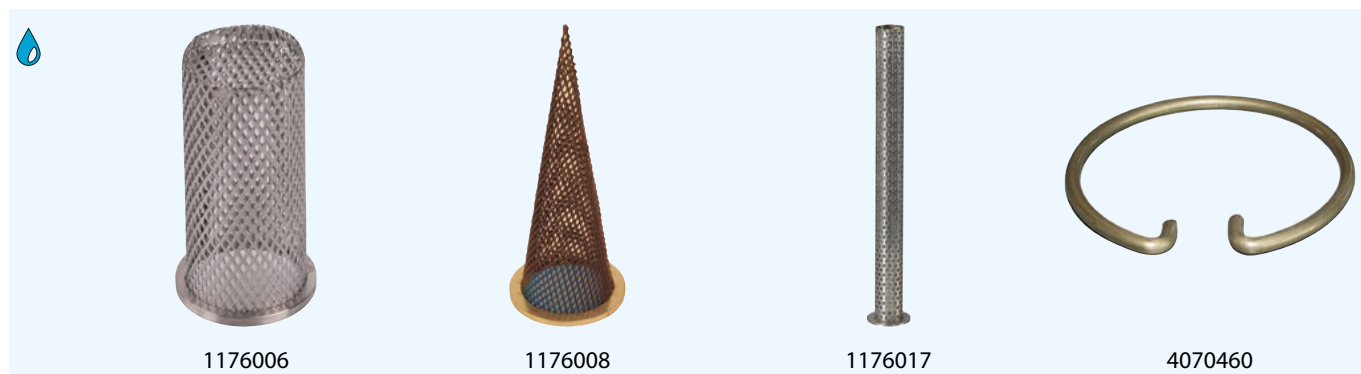

Einbau der Feinfilter #1176017, #1176018 an Stelle des Kegelsiebs

Artikel	für Standrohr	Version	Artikelnummer	Preis €
Zylindersieb aus Edelstahl	DN 50	ab 2011	1176006	58,66
Kegelsieb aus Edelstahl	DN 80, DN 100	–	1176008	58,66
Feinfilter aus Edelstahl mit Edelstahlgewebe	DN 50	ab 2011	1176017	217,41
Feinfilter aus Edelstahl mit Edelstahlgewebe	DN 80, DN 100	–	1176018	208,97
Sicherungsring	DN 50	–	4070460	3,76
Sicherungsring	DN 80, DN 100	–	4070461	3,76

## Drosselscheibe für Standrohre / für Überflurhydranten-Wasserzähler

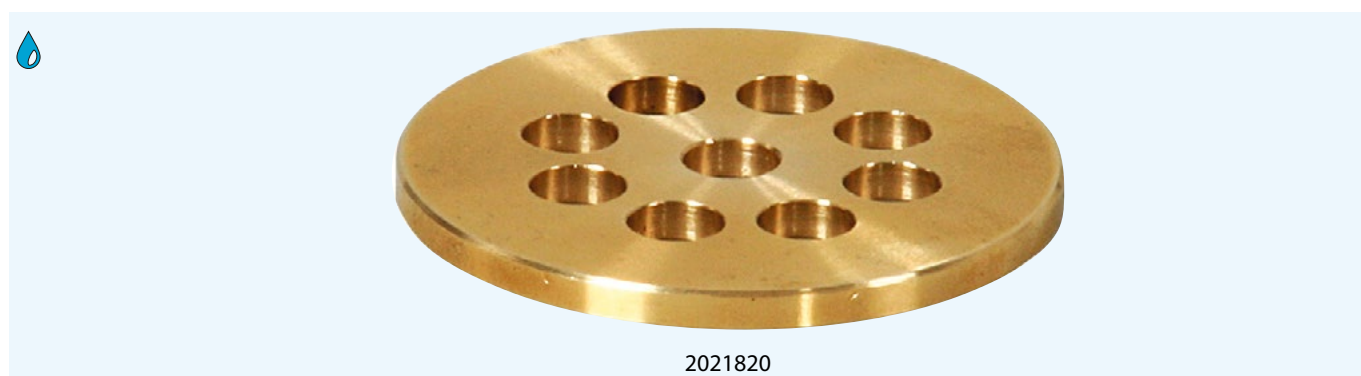

Artikel	für Standrohr-WZ Q <sub>3</sub>	Artikelnummer	Preis €
Drosselscheibe für Standrohre DN 80, DN 100	4	2021820	30,19
Drosselscheibe für Standrohre DN 80, DN 100	10	2021821	30,19
Drosselscheibe für Standrohre DN 80, DN 100	16	2021822	32,34
Drosselscheibe für Überflurhydranten-Wasserzähler	4	2021823	30,19
Drosselscheibe für Überflurhydranten-Wasserzähler	10	2021824	30,19
Drosselscheibe für Überflurhydranten-Wasserzähler	16	2021825	32,34

### Hinweis:

Für Standrohre: Einbau an Stelle des Kegelsiebs

Für Überflurhydranten-Wasserzähler: Einbau zwischen C-Kupplung und Bogen

## Reduzierung, Probeentnahmeventil



Artikel	Artikelnummer	Preis €
Probeentnahmeventil C × C, für Überflurhydranten	1170980	401,16
Reduzierung B-Kupplung auf Geka	2020489	231,68
Reduzierung C auf Geka, mit zusätzlicher C-Kupplung 2" IG, mit Kette zur dauerhaften Befestigung	2020492	203,70
Reduzierung C auf Geka	2020495	121,73

## Weiteres Zubehör für Standrohre



Artikel	Artikelnummer	Preis €
Standrohraufkleber	0080052	4,81
Fußdichtung DN 50	0094079	4,84
Fußdichtung DN 80	0094091	3,62
Fußdichtung DN 100	0094099	10,68
Verschlusskappe DN 80	0108951	10,06
Verschlusskappe DN 50	0108952	10,06
Rückflussverhinderer AV DN 20	2405101	29,94
Geka-Plus-Kupplung IG 1"	2405216	6,04
Geka-Plus-Blindkupplung	2405498	6,04
Messing-C-Kupplung × 2" IG	2771067	81,47
Messing-B-Kupplung als Ersatz für C-Kupplung (Mehrpreis)	2771070	82,80
Messing-C-Kupplung, Blind, mit Kette	2771367	61,73
Storz-Kupplung C × IG 2"	2771668	156,37
Handrad AV DN 20 aus Metall	3372906	5,65
Handrad AV DN 20 aus Edelstahl	3372916	8,63
Handrad AV DN 20 aus Kunststoff	3372922	1,37
Gewinde-Abdeckring 1" für AV DN 20	3902245	3,86
Messing-Griff für Standrohr ohne Überzug	4065210	30,05
Kunststoff-Griffüberzug Standrohr	5056000	2,02
Pylon, verschließbar	9002021	144,42
Auslaufventil Messing DN 20	9500504	30,35
Oberteil für AV DN 20	9500505	19,33
Belüfter aus Messing 3/8"	9505609	16,77
Oberteil für AV 2"	9510926	50,33



## Standrohr-Prüfanlage für Standrohre DN 80



■ Anwendung: für den Desinfektions- oder Prüfbetrieb

Artikel	Artikelnummer	Preis €
Standrohr-Prüfanlage bestehend aus: Wanne, Rost und Klaue aus A4-Edelstahl, mit durchflussgesteuerter Dosierpumpe, 1% und Absperrarmaturen	3903050	5.153,69
Konsole für Standrohr-Prüfanlage (für Standrohre DN 80), zur Aufnahme des analogen Systemtrenner-Prüfgeräts Typ TKA 295	3903051	291,65
Konsole für Standrohr-Prüfanlage (für Württ. Standrohre), zur Aufnahme des analogen Systemtrenner-Prüfgeräts Typ TKA 295	3903085	352,88

### Hinweis:

Für Württ. Standrohre ist außerdem eine Klauenreduzierung DN 80/DN 50 (#1175634) nötig!

## Zubehör für Standrohr-Prüfanlage

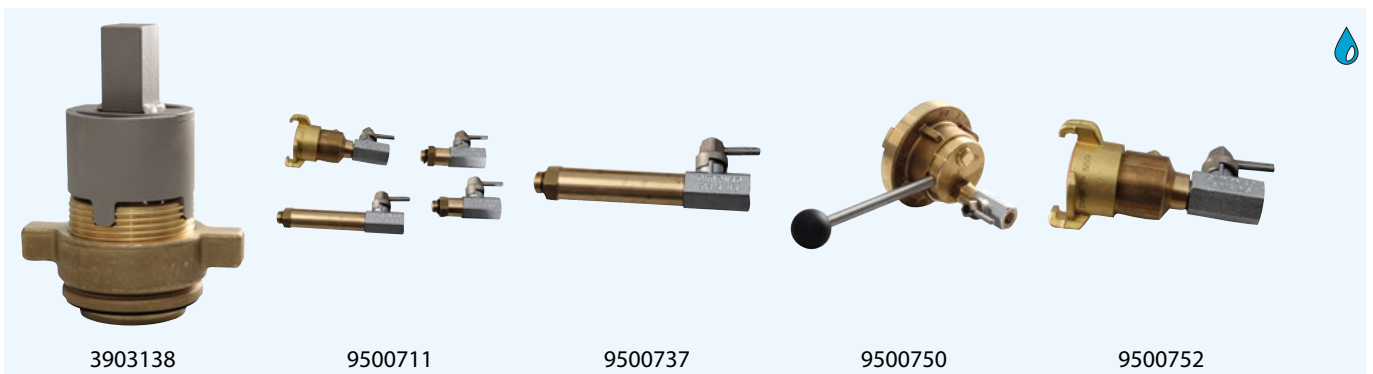

Artikel	Artikelnummer	Preis €
Fußverschraubung DN 80 mit Geka, mit Montagewerkzeug	3903138	373,98
Prüfset (3 Kugelhähne mit Verlängerung)	9500711	156,23
Prüfkugelhahn ¼" mt langem Stutzen	9500737	41,62
Prüfadapter DN 40	9500750	107,25
Prüfadapter DN 20	9500752	47,28

## Armaturen-Desinfekt und Desinfekt für Standrohr-Prüfanlage



Artikel	Artikelnummer	Preis €
Armaturen-Desinfekt, 500 ml Sprayflasche	9002011	20,54
Armaturen-Desinfekt, 20 × 500 ml-Sprayflasche	9002012	222,13
Armaturen-Desinfekt, 5 kg-Kanister mit Sprayflasche	9002013	121,73
Desinfekt für Standrohr-Prüfanlage, 10 kg-Kanister	9002014	160,65
Teststreifen für Desinfekt für Standrohr-Prüfanlage (100 Stück/Packung)	9002015	42,83

### Hinweis:

Armaturen-Desinfekt nur zur Flächendesinfektion, nicht für die Standrohr-Prüfanlage!

## Überflurhydranten-Wasserzähler

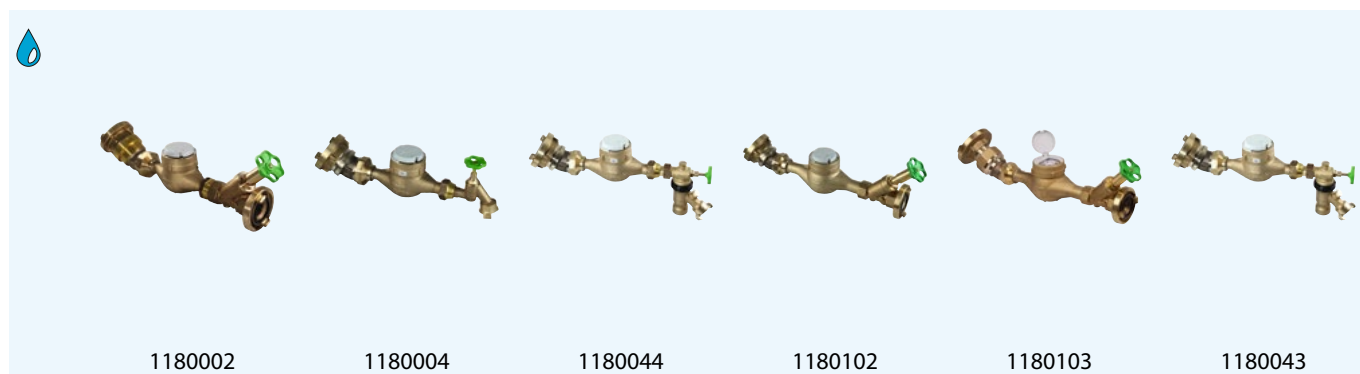

Wasserzähler	mit Systemtrenner BA	Kupplungsgröße	Abgangsventil	Artikelnummer	Preis €
mit WZ Q <sub>3</sub> 4	ohne	C	C	1180002	709,18
mit WZ Q <sub>3</sub> 4	ohne	C	Geka	1180004	611,08
mit WZ Q <sub>3</sub> 4	1	C	Geka	1180044	794,16
für WZ Q <sub>3</sub> 4	1	C	Geka	1180048	708,76
mit WZ Q <sub>3</sub> 10	ohne	C	C	1180102	780,47
mit WZ Q <sub>3</sub> 10	ohne	B	C	1180103	943,28
mit WZ Q <sub>3</sub> 10	1	B	Geka	1180045	697,77
mit WZ Q <sub>3</sub> 10	1	C	Geka	1180047	865,44
mit WZ Q <sub>3</sub> 10	2	B	2 × Geka	1180043	1.215,27
mit WZ Q <sub>3</sub> 10	2	C	2 × Geka	1180042	1.107,91

## Überflurhydranten-Wasserzähler-Anschlussstück mit KMR



■ Ausführung: drehbar

Ausgang Innengewinde G	Artikelnummer	Preis €
1"	1180302	447,88
1¼"	1180402	447,88
1¼", mit Belüfter	1180403	566,93
1½", mit Belüfter	1180413	544,38

## Trinkwasser-Schlauchleitung Ø 50 mm C × C



Schlauchlänge		Preis €
1,00 m	5067550	688,09
1,50 m	5067551	783,68
2,00 m	5067552	878,62
nach Wunsch	5067553	auf Anfrage

**Hinweis:** Diese Schlauchleitungen sind aktuell wegen Lieferproblemen beim Schlauchhersteller nicht lieferbar.

## Überflurhydranten-Anschluss mit Systemtrenner BA



mit Systemtrenner BA	Anschluss Überflurhydrant	Artikelnummer	Preis €
DN 20	C × Geka	1180011	566,93
DN 40, gerade Ausführung	C × C	1180501	1.590,44
DN 40	C × C	1180502	1.698,22
DN 40	B × C	1180504	1.746,13

## Überflurhydranten-Gestell für WZ Q<sub>3</sub> 16, 2"× 300 mm

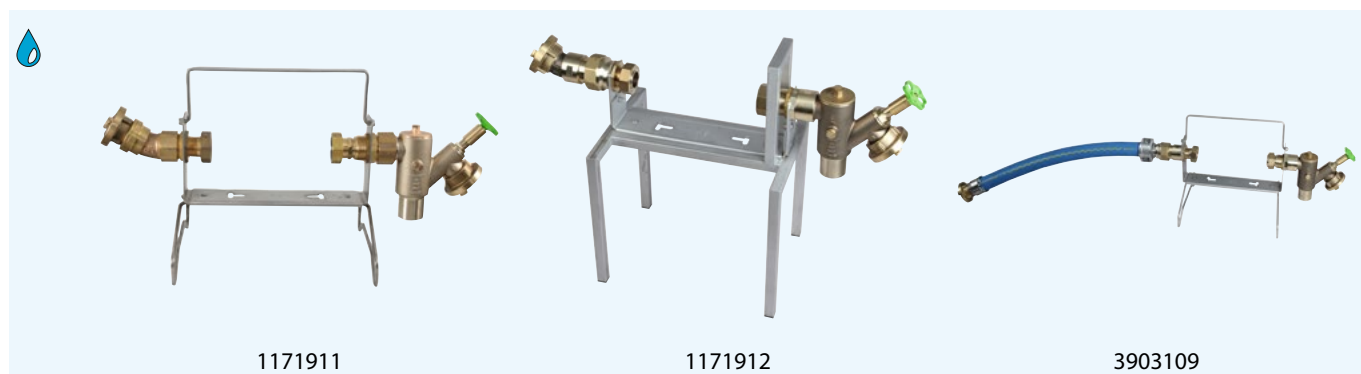

■ Anschlüsse: C × C

Artikel	Sicherungseinrichtung	Artikelnummer	Preis €
Standardversion	Systemtrenner BA DN 40	1171911	2.206,07
hohe Version	Systemtrenner BA DN 40	1171912	2.319,23
hohe Version	KMR	1171913	1.333,75
mit Schlauch 1 m	Systemtrenner BA DN 40	3903109	2.604,05

**Hinweis:** Das Überflurhydranten-Gestell #3903109 ist aktuell wegen Lieferproblemen beim Schlauchhersteller nicht lieferbar.

## Überflurhydranten-Verteiler



Auslaufventile	Ausstattung	Artikelnummer	Preis €
4 Auslaufventile, mit Geka	mit Wasserzähler	1170816	851,87
7 Auslaufventile, mit Geka	mit Wasserzähler	1170817	977,61
4 Auslaufventile BA, mit Geka	mit Wasserzähler	1170856	1.723,58
7 Auslaufventile BA, mit Geka	mit Wasserzähler	1170857	2.502,95
4 Auslaufventile, mit Geka	ohne Wasserzähler	1171816	756,56
7 Auslaufventile, mit Geka	ohne Wasserzähler	1171817	881,80
4 Auslaufventile BA, mit Geka	ohne Wasserzähler	1171856	1.628,28
7 Auslaufventile BA, mit Geka	ohne Wasserzähler	1171857	2.407,14

### Hinweis:

Lieferung erfolgt ohne Ständer für Überflurhydranten-Verteiler.

## Ständer für Überflurhydranten-Verteiler

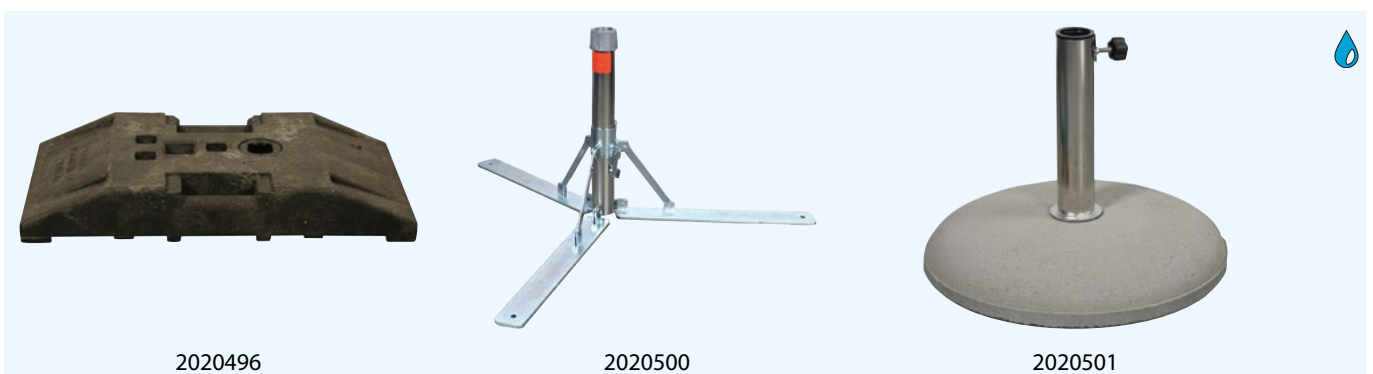

Artikel	Artikelnummer	Preis €
Bakenfußplatte, genormte Ausführung	2020496	64,30
Ständer aus feuerverzinktem Stahl, klappbar	2020500	282,26
Ständer aus Beton, mit Edelstahlrohr	2020501	99,73

## Feuerwehr-Systemtrenner B-FW Typ EWE und Prüfset



Artikel	Artikelnummer	Preis €
Feuerwehr-Sytemtrenner B-FW Typ EWE, BxB	9500900	1.789,77
Prüfset für Systemtrenner B-FW, BxB, Typ EWE	9500905	2.002,41
Adapter Geka auf D-Storz	2091720	34,26
Montagewerkzeug für Feuerwehr-Systemtrenner	6127012	257,25

## Ersatzteile für Feuerwehr-Systemtrenner B-FW, Typ EWE



Artikel	Artikelnummer	Preis €
Eingangskupplung »B«, mit Hebelgriff	9500912	305,97
Steinfänger	9500913	34,26
Kolben mit Dichtungen	9500910	554,06
Dichtungssatz, 3 O-Ringe und Formdichtung	9500911	81,52
Schmutz- und Fallschutzlippe	9500914	46,07

### Hinweis:

Für den Feuerwehr-Systemtrenner B-FW, BxB, Typ EWE bieten wir Funktionsprüfung und Wartung als Service an:

- vor Ort
- an festen Prüftagen beim Händler oder im Wasserwerk
- bei uns im Werk

Eingewiesene Gerätewarte können Prüfung und Wartung auch selbst durchführen.

## Werkzeuge und Schlüssel, 2K-Absperrschaum



**EWE ARMATUREN**  
**EWE 2K-Absperrschaum**  
Zur Abdichtung von Gabelungen aus Stahl, PVC und PE

Eisenwerkzeug:  
K1-Gewinde nach DIN 913-2/3/4  
(einschließlich für Flanschen in der Polysulfidharz)

Werkstoff bei Lieferung:  
K1-Gewinde nach DIN 913-2/3/4  
für PVC-Lösungen nach DIN 1802, für PE-Lösungen nach DIN 18074

Normung der Lieferung:  
DIN 1810-102 für PVC für Stahl, 1810-103 für PE

Maße, Einzelstücke:  
DIN 1810-102 für Stahl 1810-103 für PE

## Schlüssel für Anbohrarmaturen, Schieber, Unterflurhydranten, Gartenstandrohre

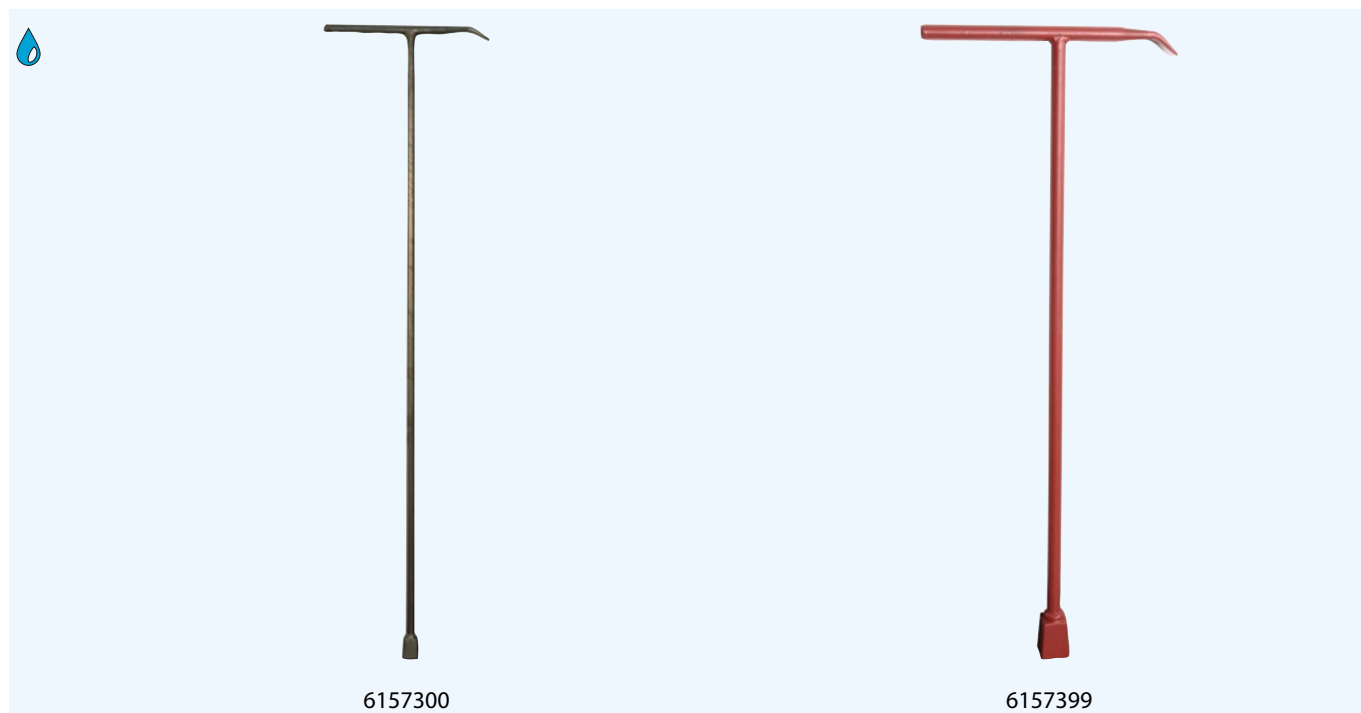

Artikel	für Außenvierkant	Länge	Artikelnummer	Preis €
Schlüssel ähnlich DIN 3223/E, für Anbohrarmaturen	14 mm	300 mm	6157199	48,68
Schlüssel ähnlich DIN 3223/E, für Anbohrarmaturen	14 mm	900 mm	6157299	63,16
Schlüssel ähnlich DIN 3223/E, für Anbohrarmaturen und Gartenstandrohr	14 mm	1250 mm	6157300	71,40
Schlüssel DIN 3223/C, für Schieber und Unterflurhydranten	32 mm	1100 mm	6157399	106,68
Schlüssel DIN 3223/C, für Schieber und Unterflurhydranten	32 mm	1400 mm	6157398	130,94

## Bedienungsschlüssel für Überflurhydranten / Straßenkappenheber



Artikel	Artikelnummer	Preis €
Bedienungsschlüssel für Überflurhydranten, DIN 3223/A	6157499	53,55
Straßenkappenheber	6157599	91,76
Kappenhammer	6157003	175,76



## S+H Schlüssel, Knarre, Adapter



Artikel	Artikelnummer	Preis €
S+H Schlüssel, Standardausführung 1,10 m	6157098	264,80
S+H Schlüssel, stufenlos ausziehbar von 1,17 – 2,00 m	6157095	403,85
S+H Schlüssel, stufenlos ausziehbar von 1,35 – 2,20 m, mit Wellengelenk DIN 808	6157094	636,46
Knarre für S+H-Schlüssel	6157099	717,37
S+H Adapter für ÜH, für S+H Knarre, mit Sechskant SW 70 mm	6157097	183,74

## Anbohrgeräte-Sets für AZ-, Guss-, Stahl- und PE-Rohre

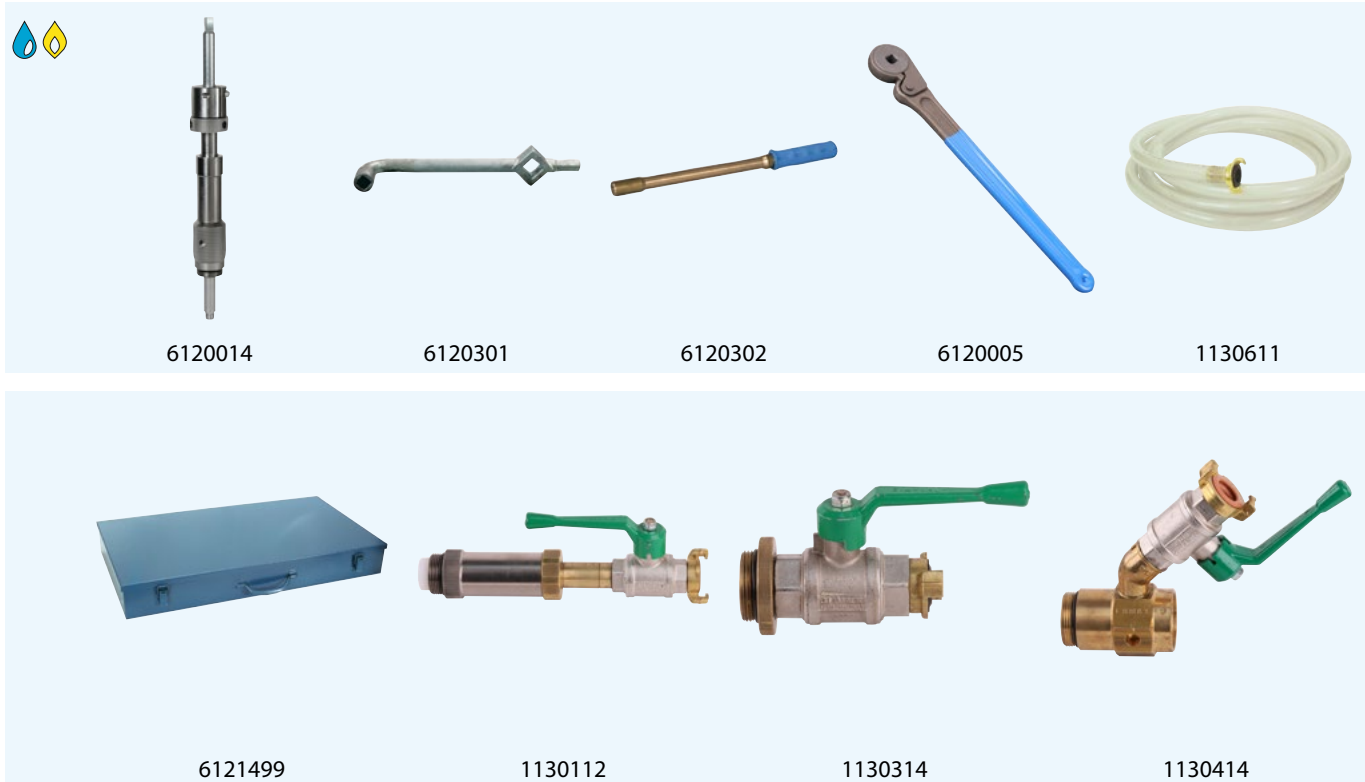

Die Anbohrgeräte-Sets bestehen aus Anbohrgerät, Anbohrgeräte-Schlüssel, Freilaufschlüssel, Spülschlauch, Transportkasten und je nach Set:

- Spülarmatur (Set #6100100, für Ventil-Anbohrarmatur)
- Spülhahn (Set #6100105, für Kugel-(Ventil-)Anbohrarmatur)
- Spülstück (Set #6100110, für seitliche Anbohrung und Kera-Anbohrarmatur)

### Ausstattung

	Artikelnummer	Preis €
mit Spülarmatur, für Ventil-Anbohrarmatur G 1½"	6100100	2.511,01
mit Spülhahn, für Kugel-(Ventil-)Anbohrarmatur G 1½"	6100105	2.108,89
mit Spülstück, für seitliche Anbohrung und Kera-Anbohrarmatur G 1½"	6100110	2.131,61

## MINI-Anbohrgeräte-Sets für PVC- und PE-Rohre



Die MINI-Anbohrgeräte-Sets bestehen aus Mini-Anbohrgerät, Anbohrgeräte-Schlüssel, Verlängerungshebel, Spülschlauch, Ausstoßgerät, Kunststoffkoffer und je nach Set:

- Spülarmatur (Set #6100115, für Ventil-Anbohrarmatur G 1½")
- Spülhahn (Set #6100120, für Kugel-(Ventil-)Anbohrarmatur G 1½")
- Spülstück (Set #6100125, für seitliche Anbohrung und Kera-Anbohrarmatur G 1½")

### Ausstattung

	Artikelnummer	Preis €
mit Spülarmatur, für Ventil-Anbohrarmatur G 1½"	6100115	1.403,47
mit Spülhahn, für Kugel-(Ventil-)Anbohrarmatur G 1½"	6100120	1.001,37
mit Spülstück, für seitliche Anbohrung und Kera-Anbohrarmatur G 1½"	6100125	1.021,79

## Anbohrgerät-Set für Abwasser-Druckleitungen aus AZ- Guss- oder Stahlrohr

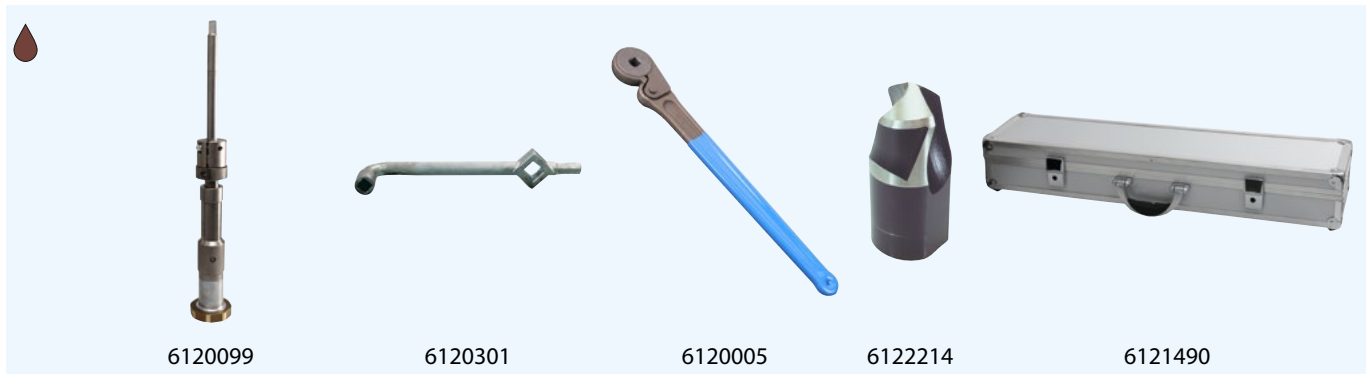

bestehend aus: Anbohrgerät für Abwasser, Freilaufschlüssel, Anbohrgeräte-Schlüssel, Bohrer HSS  $\varnothing$  36mm, Transportkasten

Artikel	Artikelnummer	Preis €
Anbohrgeräte-Set Abwasser, AGS	6100150	2.311,45

**Hinweis:** Das Anbohrgerät und das Zubehör sind auch einzeln bestellbar.

## Anbohrgerät-Set für Abwasser-Druckleitungen aus PE oder PVC

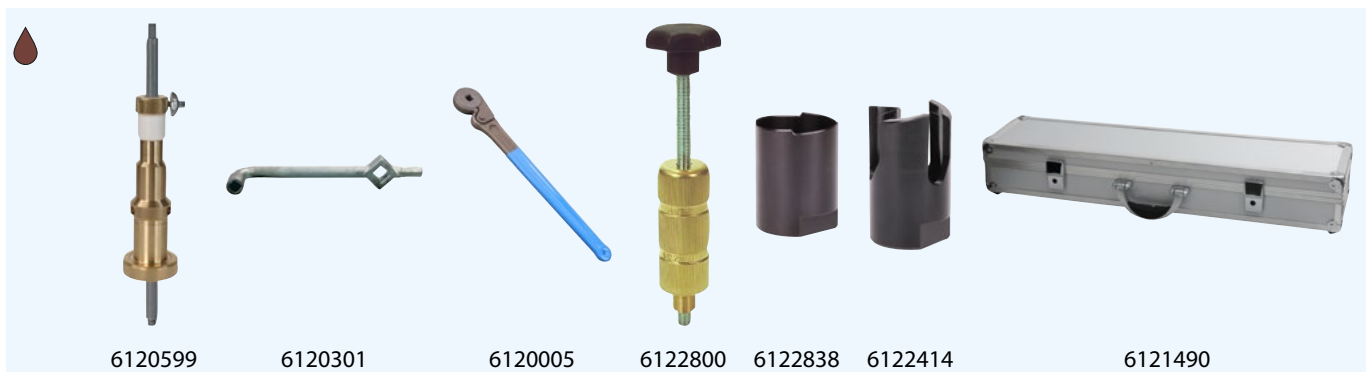

bestehend aus MINI-Anbohrgerät für Abwasser, Freilaufschlüssel, Anbohrgeräte-Schlüssel, Ausstoßgerät, Bohrschneider  $\varnothing$  38 mm, Fräser  $\varnothing$  36 mm, Transportkasten

Artikel	Artikelnummer	Preis €
Anbohrgeräte-Set Abwasser, PE/PVC	6100140	1.723,05

**Hinweis:** Das Anbohrgerät und das Zubehör sind auch einzeln bestellbar.

## Anbohrgeräte einzeln

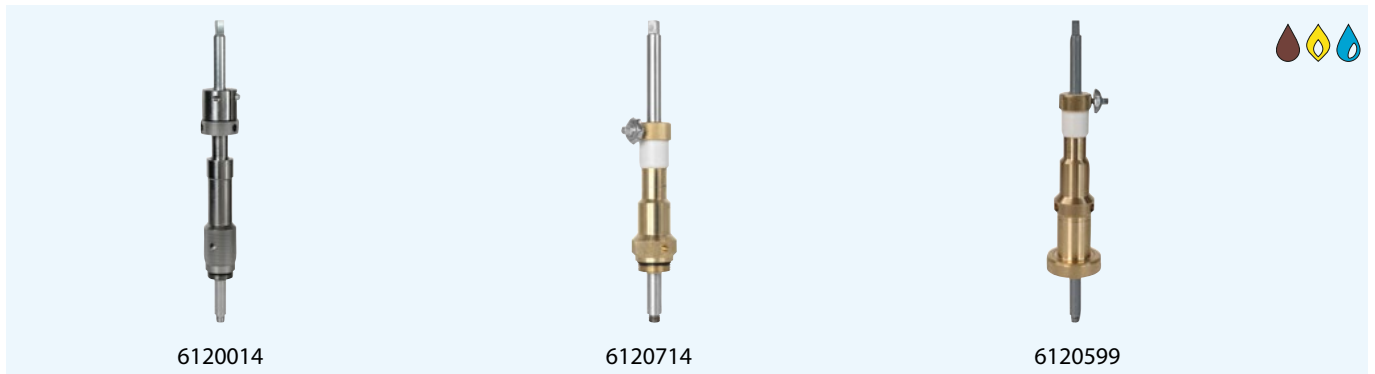

Artikel	Artikelnummer	Preis €
Anbohrgerät für AZ-, Guss-, Stahl- und PE-Rohre	6120014	1.466,98
MINI-Anbohrgerät für PE- und PVC-Rohre	6120714	670,94
Anbohrgerät für Abwasser-Druckleitungen	6120099	1.562,78
MINI-Anbohrgerät für Abwasser-Druckleitungen	6120599	766,77

## Hülsen-Setzgeräte

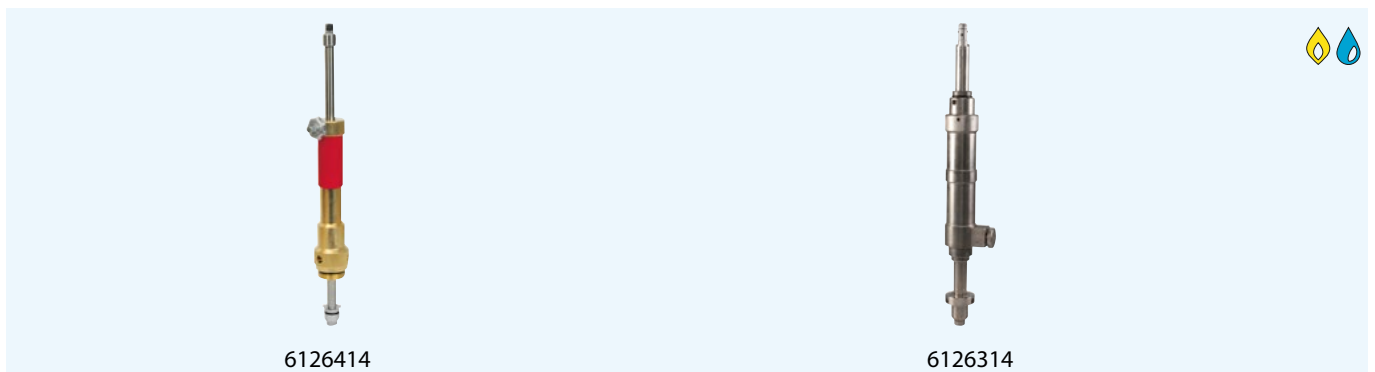

■ für: Wasser/Gas

Artikel	Artikelnummer	Preis €
Bohrloch- und PE-Hülsen-Setzgerät	6126414	722,34
Bohrloch-Dichthülsen-Setzgerät	6126314	2.422,83

## Zubehör für Anbohrgeräte



6120301

6120005

6120302

0046619

6121396

Artikel	Artikelnummer	Preis €
Anbohrgeräte-Schlüssel für Anbohrgerät und MINI-Anbohrgerät	6120301	57,71
Freilaufschlüssel 500 mm, 15 mm Vierkant	6120005	336,69
Verlängerungshebel für MINI-Anbohrgerät	6120302	29,13
MINI-Ausstoß-Bohrstange mit integriertem Ausstoßer	0046619	284,94
Adapter für Anbohrgerät/Akkuschrauber, Sechskant SW12 / Innenvierkant 15 mm	6121396	80,46

## Transportkästen und Koffer für Anbohrgeräte



6121490

6121495

6121499

Artikel	Artikelnummer	Preis €
Transportkasten zu den Anbohrgerät-Sets für Abwasser-Druckleitungen	6121490	362,64
Kunststoffkoffer für MINI-Anbohrgerät	6121495	57,30
Transportkasten aus Stahlblech für Anbohrgerät und Zubehör	6121499	206,44

## Wechselschneidplattenbohrer für AZ-, ZM-Guss- und ZM-Stahl-Rohr



6123223



- Gewinde:  $\frac{3}{8}$ "
- Bohrdurchmesser : 31 mm

Artikel	Artikelnummer	Preis €
Wechselschneidplattenbohrer	6123223	766,91
Wechselschneidplatten (Paar)	6123113	229,37
TORX PLUS Klemmschrauben	6123011	10,48
TORX Schraubendreher	6123010	25,50

## Bohrer, Fräser, Bohrschneider



Artikel	Rohrart	Durchmesser	Gewinde	Artikelnummer	Preis €
Bohrer HM	AZ- und (ZMU)-Guss-Rohre	24 mm	3/8"	6121812	262,92
Bohrer HM	AZ- und (ZMU)-Guss-Rohre	31 mm	3/8"	6121813	312,04
Bohrer HM	AZ- und (ZMU)-Guss-Rohre	36 mm	3/8"	6121814	379,82
Bohrer HSS	AZ-, Guss- und Stahlrohre	24 mm	3/8"	6122212	141,87
Bohrer HSS	AZ-, Guss- und Stahlrohre	31 mm	3/8"	6122213	191,25
Bohrer HSS	AZ-, Guss- und Stahlrohre	36 mm	3/8"	6122214	219,70
Fräser HM, mit HM-Zentrierbohrer 10 mm	AZ-, Guss- und Stahlrohre	31 mm	3/8"	6121623	666,90
Fräser HSS	Stahlrohre	24 mm	3/8"	6122612	314,34
Fräser HSS	Stahlrohre	31 mm	3/8"	6122613	363,18
Fräser HSS	Stahlrohre	36 mm	3/8"	6122614	447,48
Fräser HSS	Wasser- und Gasrohre aus PVC	24 mm	3/8"	6122412	211,66
Fräser HSS	Wasser- und Gasrohre aus PVC	31 mm	3/8"	6122413	234,07
Fräser HSS	Wasserrohre, Gasrohre, Abwasser-Druckrohre aus PVC	36 mm	3/8"	6122414	258,89
Bohrschneider	PE-Rohre	24 mm	3/8"	6122824	74,08
Bohrschneider	PE-Rohre	31 mm	3/8"	6122831	81,47
Bohrschneider	PE-Rohre	36 mm	3/8"	6122836	88,85
Bohrschneider	Abwasser-Druckrohre aus PE	38 mm	3/8"	6122838	96,22
Ausstoßgerät für Bohrschneider				6122800	72,21
Spanheber		20 mm	3/8"	6122900	82,01



## Prüfarmatur 1½"



Artikel	für	Artikelnummer	Preis €
Prüfarmatur 1½"	Wasser/Gas	1130012	170,05
AGS Montageklammer	Wasser/Gas/Abwasser	6120306	22,29

## Spülmater und Zubehör / Messing-Übergangsstücke für Anbohrgeräte



Artikel	für	Artikelnummer	Preis €
Adapter für Bohrloch-Hülse 2"	Wasser	0047213	48,58
Spülmater für Ventil-Anbohrarmatur G 1¼"	Wasser	1130112	531,77
Spülmater für Ventil-Anbohrarmatur G 1½"	Wasser	1130113	598,99
Spülmater für Ventil-Anbohrarmatur G 2"	Wasser	1130114	743,01
Spülhahn für Kugel-(Ventil)-Anbohrarmatur G 1½"	Wasser/Gas	1130314	176,62
Spülstück für Kolbenschieber-Anbohrarmatur, Kera G 1½"	Wasser	1130414	199,45
Messing-Übergangsstück für Ventil-Anbohrarmaturen G 1¼"	Wasser	1140412	80,26
Messing-Übergangsstück für Ventil-Anbohrarmaturen G 2" (ab 2003)	Wasser	1140013	166,56
TOP-Verlängerungsstück, passend zu #1130414	Wasser	1130499	43,35
Zubehör-Set für Ventil-Anbohrarmaturen G 1¼", bestehend aus #1140412 und #1130112	Wasser	6100190	576,70
Bohrstangen-Verlängerung G ¾", 100 mm lang	Wasser	0046615	39,32

## Übergangsstücke



Mit diesen Übergangsstücken wird der systemgerechte Übergang von einem Anbohrgerät zur Anbohrarmatur verschiedener Fabrikate ermöglicht.

für	Anschlussgewinde am Anbohrgerät	Anschlussgewinde an der Anbohrarmatur	Artikelnummer	Preis €
	Innengewinde ISO 228 G 1½"-LH, für • EWE	Außengewinde G 1½"-LH, für • EWE-Anbohrarmaturen	1140013	166,56
	Außengewinde ISO 228 G 1¼", für • Hütz usw.	Außengewinde G 1¼"-LH, für • EWE-Anbohrarmaturen	1140112	144,70
	Außengewinde ISO 228 G 1¼", für • Hütz usw.	Außengewinde G 1½"-LH, für • EWE-Anbohrarmaturen	1140113	168,16
	Innengewinde ISO 228 G 1½"-LH, für • EWE	Außengewinde ø 50,3 x 10 Gg.-LH (1" – 1½"), komplett mit Spülhahn, für • Voigt/Keulahütte	1140300	204,41
	Innengewinde ISO 228 G 1½"-LH, für • EWE	Außen-Feingewinde DIN 13, M 49, 5x3-LH, für • KHL-Schröder • Schmieding-Z 1¼" – 1½"	1140310	164,27
	Innengewinde ISO 228 G 1½"-LH, für • EWE	Außengewinde ø 50,3 x 10 Gg.-LH, für • AVK SVS 1½", Innen-ø 37 mm • Rehbein-Renikrust 1½" • VAG-A 11	1140320	164,27
	Innengewinde ISO 228 G 1½"-LH, für • EWE	Außen-Feingewinde M 50x3-LH, für • AVK SV	1140321	166,41
	Innengewinde ISO 228 G 1½"-LH, für • EWE	Außen-Feingewinde M 64x3-LH, für • AVK SV	1140322	166,41
Wasser	Innengewinde ISO 228 G 1½" für z. B. • Hawle Anbohradapter	Außengewinde G 1½"-LH, für • EWE-Anbohrarmaturen	1140713	168,16
Wasser	Innengewinde ISO 228 G 1½"-LH, für • EWE	Innengewinde G 2", für • Hawle-Anbohr-Adapter 2" AG x ZAK 34 oder 2" AG x ZAK 46 (Achtung: Bohrstangen-Verlängerung!)	1140714	195,95
Wasser	Innengewinde ISO 228 G 1½"-LH, für • EWE	Innengewinde G 2", für • Hawle-Anbohr-Adapter 2" AG x ZAK 34 oder 2" AG x ZAK 46, mit Spülhahn (Achtung: Bohrstangen-Verlängerung!)	1130415	216,36
Wasser	Innengewinde ISO 228 G 1½"-LH, für • EWE	Außengewinde ISO 228 G 1½", für • Hawle-Hawlinger • Erhard-Drehschieber • Schmieding-TOPsi, mit Spülhahn (Achtung: Bohrstangen-Verlängerung!)	1130414	199,45
Gas	Innengewinde ISO 228 G 1½"-LH, für • EWE	Außengewinde ISO 228 G 1½", für • seitliche Anbohrung KH Gas	6126514	87,11

## Welches Übergangsstück wofür?

		Anbohrgerät														
		EWE	Hütz	Hütz	EWE	EWE	EWE	EWE	EWE	Hawle-Adapter	EWE	EWE	EWE	EWE	EWE	
Artikelnummer		1140013	1140112	1140113	1140300	1140310	1140320	1140321	1140322	1140713	1140714	1130415	1130414	6126514	1140412	
Anbohrarmatur	EWE-Ventil-AA 1½" und 2"	●		●						●						
	EWE-Kugel-(Ventil)-AA 1½"	●		●						●						
	EWE-Ventil-AA 1¼"		●												●	
	EWE-Kugelhahn-AA 1½"												●	●		
	EWE-Kera-/Kolbenschieber-AA 1½"												●			
	Voigt				●											
	Keulahütte				●											
	KHL-Schröder					●										
	Schmieding															
	AVK Mittelmann						●	●	●							
	Rehbein-Renikrust						●									
	VAG						●									
	Hawle-Anbohr-Adapter										●	●				
	Hawle-Hawlinger													●		
	Erhard-Drehschieber													●		
Schmieding					●								●			

**Hinweis:** Artikelbeschreibungen auf den Seiten P 9.10 – P 9.11 beachten!

## Wechselwerkzeug-Set für Patronen-Wasserzähler Q<sub>3</sub> 4



bestehend aus:

- Patronen-Halteklau Q<sub>3</sub> 4, aus Stahl, verchromt, für das Festhalten der Zähler-Gehäuse und mit einem Hebel für schwergängige Handräder oder Griffe.
- Patronen-Aufsatz Q<sub>3</sub> 4, aus Stahl, verchromt, dient als „Steckschlüssel“ für Kopfringe von Patronen-Wasserzählern, mit Innenvierkant für die Knarre ½".
- Patronen-Knarre ½", aus CrVMo-Stahl, verchromt, für die Betätigung des Patronen-Aufsatzes, zusätzlich mit einem Aufnahmering für die Montage von Rückflussverhinderern in Patronen-Wasserzählern
- Maulschlüssel für die Betätigung von Überwurfmuttern an Wasserzählern Q<sub>3</sub> 4.
- Kunststoffkoffer 450/320/110 mm, als Transportkasten, aus Polypropylen blau, mit zwei Noppenschäumstoffeinlagen 25 mm

und:

#3388160: Maulschlüssel SW 38

#3388161: Ausführung Österreich, Maulschlüssel SW 46

■ passend für: Patronen-Wasserzähler und Ringkolben-Patronen-Wasserzähler

Artikel	Artikelnummer	Preis €
Werkzeugset mit Maulschlüssel SW 38	3388160	327,36
Werkzeugset mit Maulschlüssel SW 46 (Österreich)	3388161 	327,36

## Wasserzähler-Spülkappe Q<sub>3</sub> 4

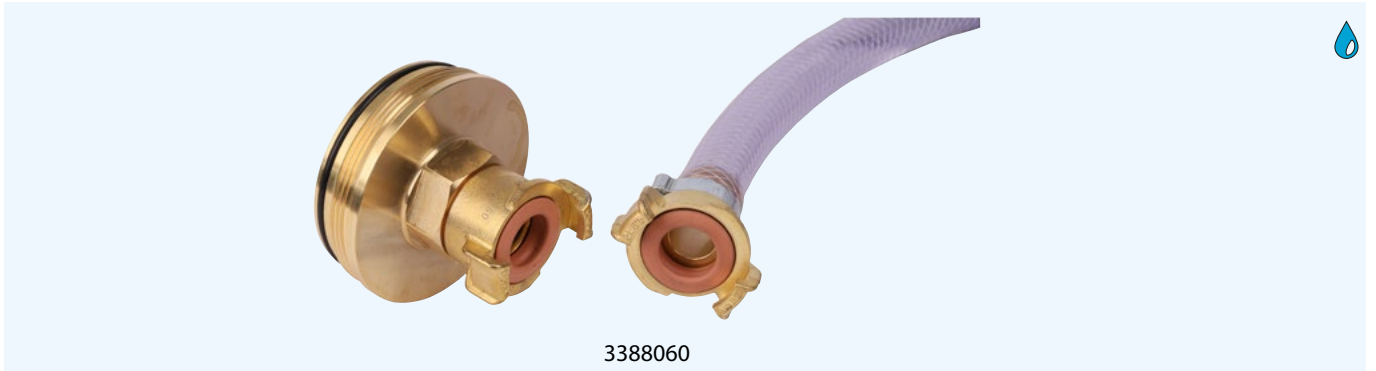

- Ausstattung: komplett mit Kupplung und Spülschlauch 1 m

### für WZ-Typ

Patronen-WZ

Ringkolben-Patronen-Wasserzähler

Artikelnummer Preis €

3388060 113,09

3388065 218,42

## Auftauvorrichtung G 1", System GA



inklusive Düse für den Hochdruckschlauch

### Artikel

Auftauvorrichtung

Artikelnummer Preis €

3299012 610,00

## Spülschlauch, Hochdruckschlauch für Auftauvorrichtung



Artikel	Länge	Artikelnummer	Preis €
Spülschlauch mit Geka-Kupplung	1 m	1130610	18,53
Spülschlauch mit Geka-Kupplung	5 m	1130611	53,70
Hochdruckschlauch DN 8 mm	30 m	3299030	617,12
Hochdruckschlauch DN 8 mm	60 m	3299060	1.187,93

**Hinweis:** Hochdruckschläuche: Im Lieferumfang ist keine Düse enthalten.

## Maulschlüssel flach, für Wasserzähler-Anlagen



für WZ Q <sub>3</sub>	Schlüsselweite	Artikelnummer	Preis €
2,5	32 mm	6120832	49,26
4	38 mm	6120838	53,41
4	38/27 mm	6120845	100,17
4	46 mm	6120846	51,53
4	47 mm	6120847	51,53
4	48 mm	6120848	51,53
4 10	50 mm	6120850	65,49
16	68 mm	6120868	124,68

**Hinweis:** #6120845: Maulschlüssel 38/27 mm für Schrägsitz- und KSR-Oberteil

## Aufsteckhebel blau für Wasserzähler-Kugel-Absperrarmaturen



■ passend für: Wasserzähler-Kugel-Armaturen

Artikel	Artikelnummer	Preis €
Aufsteckhebel blau	3272799	22,40

## 2K-Absperrschaum-Kartusche



6120390

DN	Menge	Artikelnummer	Preis €
25/32	190 ml	6120390	307,72
40 – 80	380 ml	6120391	353,55

**Hinweis:** bei DN 65/80 sind zwei Kartuschen und zusätzliches Werkzeug erforderlich.

## Werkzeug-Set für 2K-Absperrschaum



6120350

bestehend aus:

- Druckluft-Kartuschenpresse, Druckluft-Anschlussset, Anbohrgerät G 1"
- mit Bohrer 9 mm und Anbohrgeräteschlüssel
- Klemmbacken-Oberteile DN 25, 32, 40, 50
- Klemmbacken-Unterteil DN 25 – 80
- Befestigung für Klemmbacken mit Montageschlüssel
- Gas-Kugelhahn G 1", Schleuse G 1", Transportkoffer

Druckluftantrieb mit max. 500 U/min erforderlich!

Artikel	Artikelnummer	Preis €
Werkzeug-Set für 2K-Absperrschaum	6120350	4.059,17

**Hinweis:**

Die Verwendung des 2K-Absperrschaums und die Anwendung der entsprechenden Werkzeuge ist schulpungspflichtig und nur durch Gas-Fachkräfte durchzuführen!

Die Lieferung erfolgt ausschließlich an gelistete Unternehmen.



## Zubehör-Set für 2K-Absperrschaum



6120349

bestehend aus:

- Druckluft-Kartuschenpresse
- Druckluft-Anschluss-Set
- mit Bohrer 9 mm und Anbohrgeräteschlüssel
- Klemmbacken-Oberteile DN 80, 65
- Gas-Kugelhahn G 1"
- Schleuse G 1"
- Transportkoffer

Druckluftantrieb mit max. 500 U/min erforderlich!

Artikel	Artikelnummer	Preis €
Zubehör-Set für 2K-Absperrschaum	6120349	3.142,58

### Hinweis:

Die Verwendung des 2K-Absperrschaums und die Anwendung der entsprechenden Werkzeuge ist schulpungspflichtig und nur durch Gas-Fachkräfte durchzuführen!

Die Lieferung erfolgt ausschließlich an gelistete Unternehmen.

## Endkappen-Überschieber



■ passend für: Stahlleitungen

DN	Außen-Ø	Länge	Artikelnummer	Preis €
25	33,7 mm	200 mm	6120357	182,02
32	42,4 mm	200 mm	6120376	182,02
40	48,3 mm	200 mm	6120377	182,02
50	57 mm	150 mm	6120358	189,87
50	60,3 mm	150 mm	6120378	189,87
65	76,1 mm	150 mm	6120379	208,20
80	88,4 mm	150 mm	6120353	208,20

## 2K-Absperrschaum Zubehör und Ersatzteile



Artikel	Artikelnummer	Preis €
Ersatzmischer für Kartusche, 5 Stück/Beutel	6120392	46,81
Ersatz-Aufsteckreduzierung 8mm für Mischer	6120393	1,29
Prüfanschluss für Endkappe M6	6120387	24,89
Gas-Kugelhahn G 1"	6120396	49,10
Schleuse G 1" für 2K-Absperrschaum	6120399	130,27

## Klemmbacken

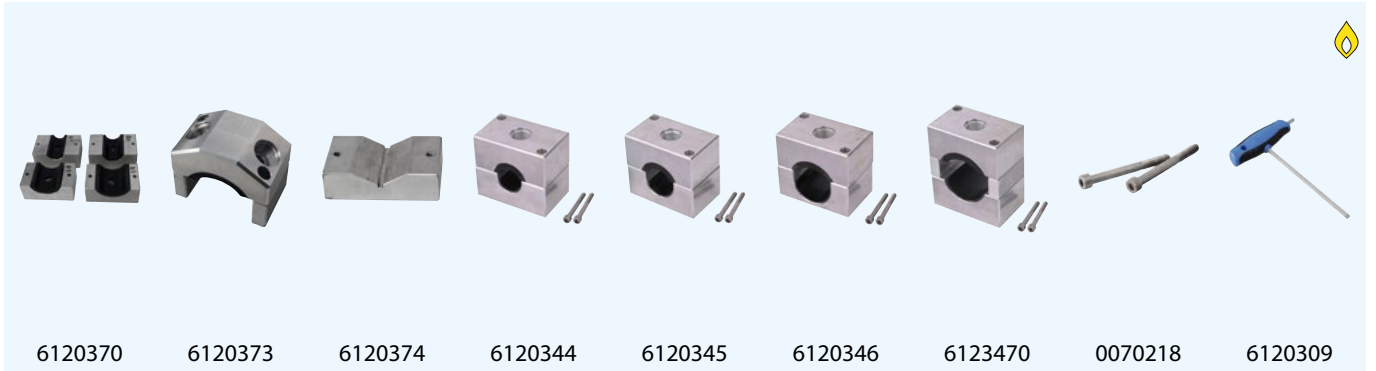

Artikel	Rohrart	Nennweite	Artikelnummer	Preis €
Klemmbacken-Oberteil	Stahl	DN 25	6120351	339,14
Klemmbacken-Oberteil	Stahl	DN 32	6120370	339,14
Klemmbacken-Oberteil	Stahl	DN 40	6120371	339,14
Klemmbacken-Oberteil	Stahl	DN 50	6120372	339,14
Doppel-Klemmbacken-Oberteil	Stahl	DN 65	6120373	497,57
Doppel-Klemmbacken-Oberteil	Stahl	DN 80	6120352	497,57
Klemmbacken-Unterteil	Stahl	DN 25 – DN 80	6120374	104,76
Klemmbacken-Ober- und Unterteil	PE/PVC	d 40	6120344	1.018,93
Klemmbacken-Ober- und Unterteil	PE/PVC	d 50	6120345	1.033,11
Klemmbacken-Ober- und Unterteil	PE/PVC	d 63	6120346	1.047,28
Klemmbacken-Ober- und Unterteil	PE/PVC	d 75	6120347	1.061,46
Befestigungsschrauben (INBUS, A2, DIN 912, M8 × 100)			0070218	1,31
Klemmbacken-Montageschlüssel (6-Kant Schraubendreher mit Quergriff 6 mm)			6120309	11,98

## Druckluft-Kartuschenpresse für 2K-Absperrschaum



Artikel	Artikelnummer	Preis €
Druckluft-Kartuschenpresse für 2K-Absperrschaum	6120394	1.308,10
Druckluft-Anschluss-Set für Kartuschenpresse	6120395	240,93

## Anbohrgerät G 1" für Gas-Kugelhahn G 1", für 2K-Absperrschaum



Artikel	Artikelnummer	Preis €
Anbohrgerät G 1" für Gas-Kugelhahn G 1", für 2K-Absperrschaum	6120012	589,25
Druckluftantrieb für Anbohrgerät G 1"/Antrieb	6120361	910,96
Bohrer 9 mm	6121809	117,85

## Koffer für Werkzeuge 2K-Absperrschaum / Thermobox



Die Thermobox dient zur Lagerung von bis zu 9 Kartuschen, Temperatur-Voreinstellung auf 20°C.

Artikel	Artikelnummer	Preis €
Koffer für Werkzeuge 2K-Absperrschaum	6120375	720,18
Thermobox für 2K-Absperrschaum	6121496	1.143,81

## Service

Leihgeräte – Aufarbeitung – Schulung



## Leihgeräte zum Anbohren



L-6100100



L-6100105



L-6100110



L-6120014

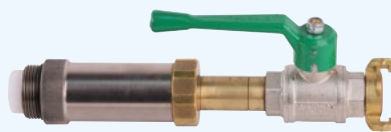

L-1130112



L-1130314



L-1130414



L-6127598

### Leihgerät

	Artikelnummer	Preis €
Anbohrer-Set, für Ventil-Anbohrarmatur	L-6100100	90,00
Anbohrer-Set, für Kugel-(Ventil-) Anbohrarmatur	L-6100105	90,00
Anbohrer-Set, für seitliche Anbohrung und Kera-Anbohrarmatur	L-6100110	90,00
Anbohrer einzeln	L-6120014	60,00
Spülarmatur, für Ventil-Anbohrarmatur	L-1130112	30,00
Spülhahn, für Kugel-(Ventil-) Anbohrarmatur	L-1130314	30,00
Spülstück, für seitliche Anbohrung und Kera-Anbohrarmatur	L-1130414	30,00
Friatop Aufspannvorrichtung	L-6127598	75,00

### Hinweis:

Die Preise für Leihgeräte sind Nettopreise und nicht rabattierbar. Die Preise gelten pro Woche.

## Leihgeräte zum Hülsensetzen



L-6126314

L-6126414

Leihgerät	Artikelnummer	Preis €
Bohrloch-Dichthülsen-Setzgerät	L-6126314	90,00
Hülsen-Setzgerät	L-6126414	60,00

### Hinweis:

Die Preise für Leihgeräte sind Nettopreise und nicht rabattierfähig. Die Preise gelten pro Woche.

## Leihstandrohre

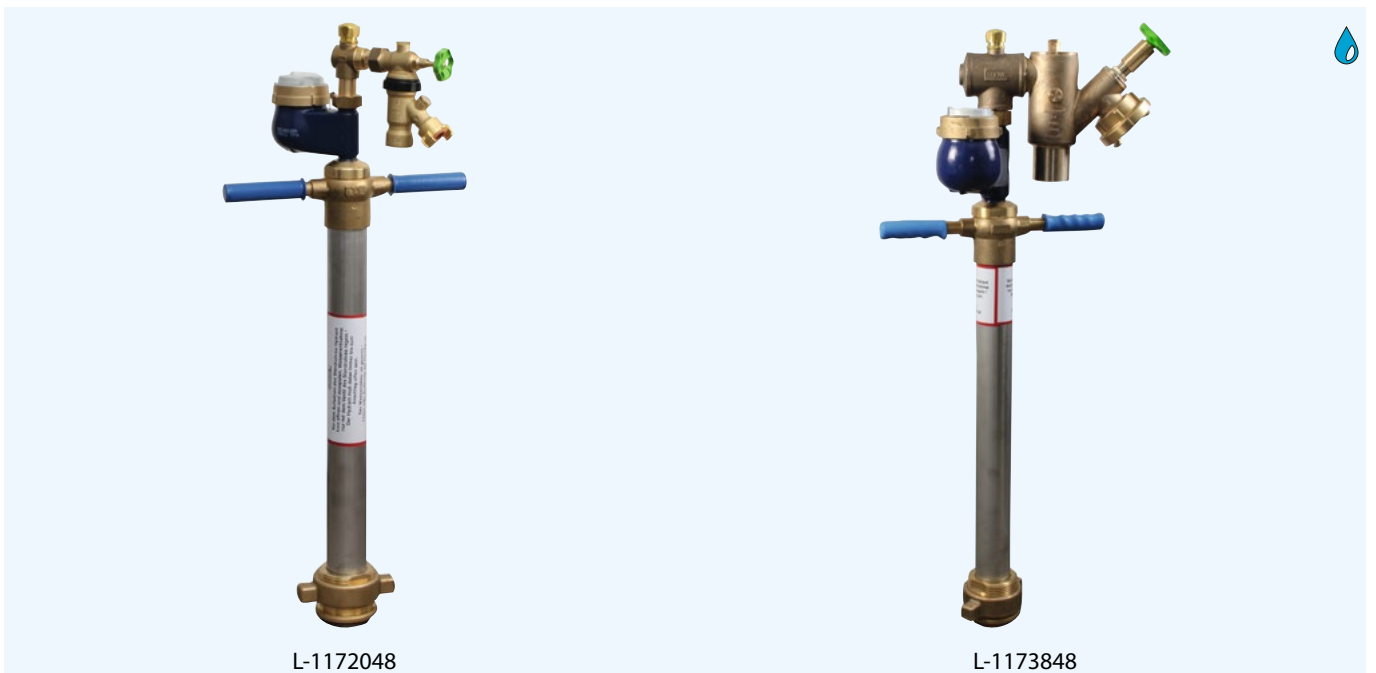

L-1172048

L-1173848

Leihgerät	Artikelnummer	Preis €
Standrohr Q <sub>3</sub> 4 für UFH DN 80 1 Auslaufventil BA, mit Geka	L-1172048	100,00
Standrohr Q <sub>3</sub> 10 für UFH DN 80 1C-Abgang BA	L-1173848	100,00

### Hinweis:

Die Preise für Leihgeräte sind Nettopreise und nicht rabattierfähig. Die Preise gelten pro Woche.

## Aufarbeitung von Anbohrgeräten

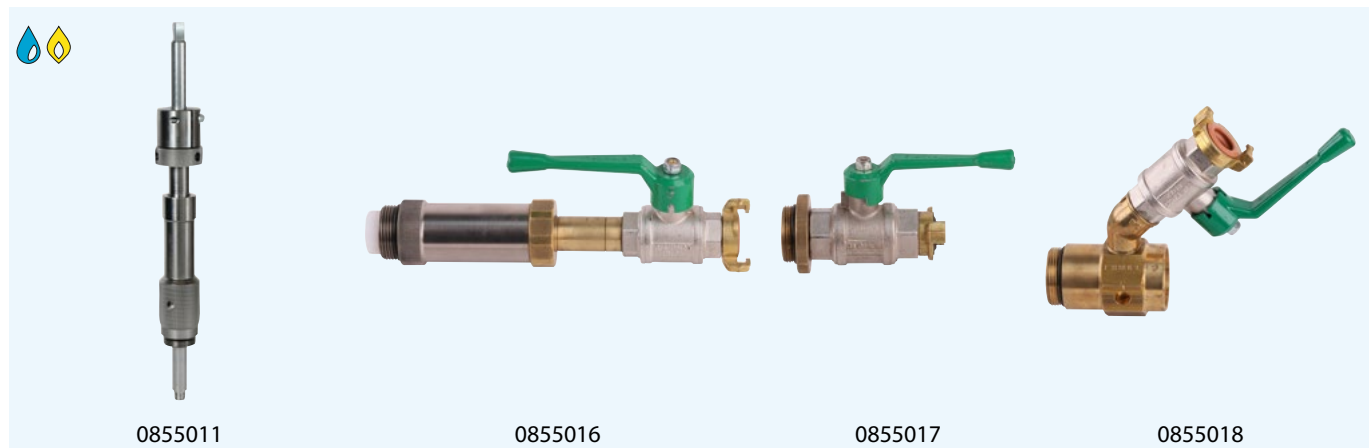

Aufarbeitung	Artikelnummer	Preis €
Anbohrgerät	0855011	98,00
Spülarmatur 1¼"	0855016	145,00
Spülarmatur 1½"	0855017	147,00
Spülarmatur 2"	0855018	149,00

### Hinweis:

Kostenvoranschläge inklusive Kleinteile und Arbeitsaufwand für Reparatur, zuzüglich benötigter Reparaturteile.  
Die Preise für Aufarbeitung sind Nettopreise und nicht rabattierfähig.

## Aufarbeitung von Hülsensetzgeräten

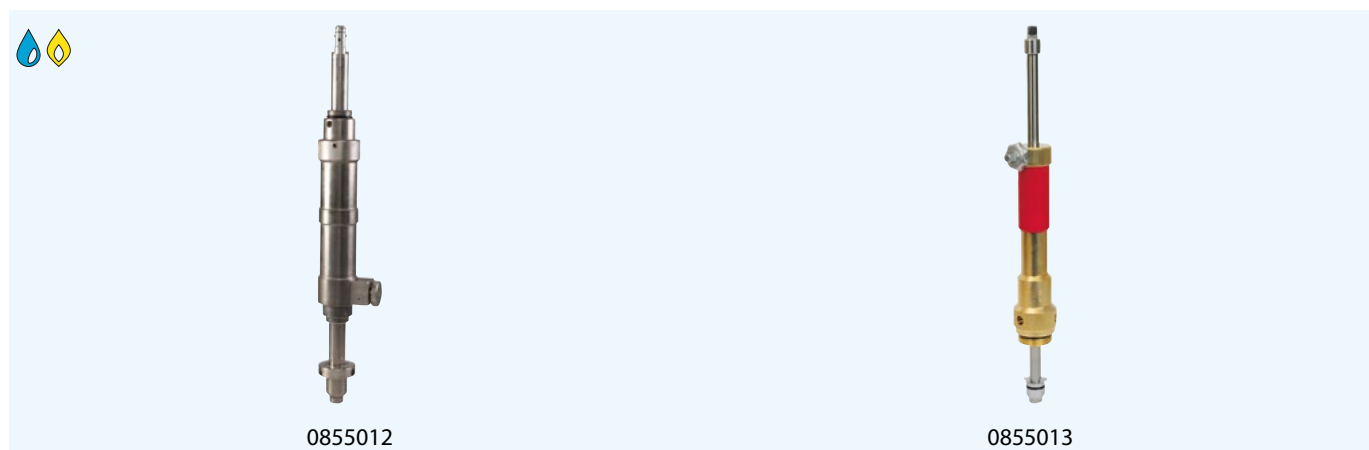

Aufarbeitung	Artikelnummer	Preis €
Bohrloch-Dichthülsen-Setzgerät	0855012	190,00
Hülsen-Setzgerät	0855013	98,00

### Hinweis:

Kostenvoranschläge inklusive Kleinteile und Arbeitsaufwand für Reparatur, zuzüglich benötigter Reparaturteile.  
Die Preise für Aufarbeitung sind Nettopreise und nicht rabattierfähig.



## Aufarbeitung von Geräten zur Trinkwasserentnahme



Aufarbeitung	Artikelnummer	Preis €
Standrohr mit Systemtrenner BA	0855014	148,00
Standrohr ohne Systemtrenner BA	0855015	99,00
Bauwasserzähler	0855019	75,00
Schachthydrant	0855020	148,00

### Hinweis:

Kostenvoranschläge inklusive Kleinteile und Arbeitsaufwand für Reparatur, zuzüglich benötigter Reparaturteile.  
Die Preise für Aufarbeitung sind Nettopreise und nicht rabattierbar.

## Systemtrenner-Service



### Prüfung im Werk

Systemtrenner EWE DN 20 × 1"  
Systemtrenner EWE DN 40 × 2"

Artikelnummer	Preis €
0855300	30,75
0855301	30,75

### Prüfung vor Ort

Systemtrenner EWE DN 20 / DN 40  
Systemtrenner Fremdfabrikat (Beulco/Kemper)

Artikelnummer	Preis €
0855302	35,00
0855303	50,00

### Hinweis:

Bei der Prüfung vor Ort fallen 0,50 €/km Anfahrtskosten an.  
Die Preise für Systemtrenner-Service sind Nettopreise und nicht rabattierfähig.

## Feuerwehr-Systemtrenner-Service



### Prüfung im Werk

Feuerwehr-Systemtrenner B-FW Typ EWE

Artikelnummer	Preis €
0855304	25,00

### Prüfung vor Ort

Feuerwehr-Systemtrenner B-FW Typ EWE

Artikelnummer	Preis €
0855305	35,00

### Hinweis:

Bei der Prüfung vor Ort fallen 0,50 €/km Anfahrtskosten an.  
Die Preise für Systemtrenner-Service sind Nettopreise und nicht rabattierfähig.

## Schulungen

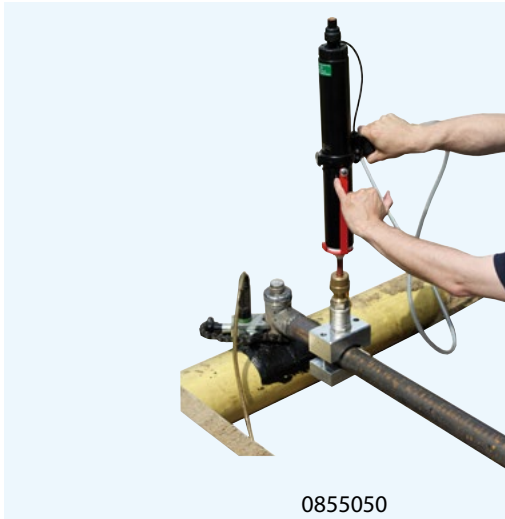

Schulung	Artikelnummer	Preis €
Nachschulung 2K-Absperrschaum	0855050	500,00
Schulung Systemtrenner	0855051	500,00

### Hinweis:

- Bei der Schulung vor Ort fallen 0,50 €/km Anfahrtskosten an.
- Beim Kauf der Standrohr-Prüfanlage oder des 2K-Absperrschäum-Werkzeugs ist bereits eine Schulung enthalten.
- Beim Kauf von einzelnen Prüfgeräten fallen die oben genannte Schulungspauschale und die Anfahrtskosten an.
- Die Preise für Schulungen sind Nettopreise und nicht rabattierbar.

**Wilhelm Ewe GmbH & Co. KG**

Volkmaroder Straße 19

38104 Braunschweig

Telefon 0531 37005-0

Fax 0531 37005-55

[info@ewe-armaturen.de](mailto:info@ewe-armaturen.de)